

SANPLAST.



ÁRLISTA

Érvényes: 2019/2020

 **Sanglass**

Sanglass Kabin Kft.

6000 Kecskemét, Budaihegy 72.

Telefon: (76) 500-360

Fax: (76) 500-361

E-mail: info@sanglass.hu

Web: www.sanglass.hu

Web: www.sanplast.pl/hu

A SANPLAST TÖBB MINT 35 ÉVE A VEVŐK SZOLGÁLATÁBAN

A Sanplast gyár, megalakulását követően, immár 35 éve azon dolgozik, hogy a fürdőszoba berendezések piacának meghatározó szereplőjévé váljon. A Sanglass Kft. 20 éve erősíti ezt a szövetséget. A stabil európai jelenlét mellett, a Sanplast termékeknek a magyar piacon való jelentős szerepvállalását segítjük elő. Szakmai tudásunkkal a maximális vásárlói elégedettség megvalósulására törekszünk!



A Sanplast márka a lengyel központtal a háttérben számos európai országban jelen van. A zuhanykabinok, kádak és egyéb zuhany berendezéseink jelenlegi kínálata megengedi, hogy szinte minden típusú fürdőszobába praktikus, esztétikus, tartós, és megbízható terméket kínáljunk, emellett a modern trendeknek, a sokszor merész vásárlói igényeknek is megfelelünk!



Egy fejlesztés, egy innovatív megoldás minden esetben közös, és fáradságos munka gyümölcse. Célunk a folyamatos megújulás, a változó igények kielégítésének érdekében.



Technikai csoportunk segít egy-egy esetlegesen felmerült műszaki probléma megoldásában. Keresse kollégáinkat az alábbi elérhetőségeken: Telefon: 06-76/500-360
E-mail: szerviz@sanglass.hu



Vevőszolgálatunk készséggel áll rendelkezésére akár termék- vagy éppen áruforgalmi információ megadásában. Vevőszolgálatunk elérhetősége: Telefon: 06-76/500-360, 06-30/627-6309 • E-mail: info@sanglass.hu

SANPLAST TECHNOLÓGIA

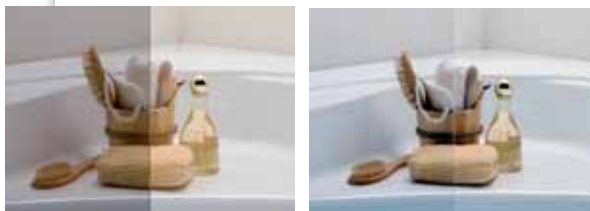

Üveg mint alapanyag

Az edzett biztonsági üvegek a Sanplast – Sanglass saját üveg gyárában készülnek. A fejlesztést és gyártást gondosság és nagy odafigyelés jellemzi.

PRO Safe csúszásmentes felület

Csúszásmentes felület a felső kategóriás akril és öntött márvány zuhanytálcákra rendelhető felár ellenében (opcionálisan). A SANPLAST csúszásgátlós felület előnye, hogy a zuhanytálca teljes felületét beborítja, nem csak a középső részét, ezáltal a tálcába való belépést és csúszós (nedves) lábbal való kilépést is biztonságosan elősegíti. A zuhanytálca ára nem tartalmazza a felületi bevonat árát.



GLASS Protect

A Sanplast Glass Protect üveg nem egy edzett üveg utólagos vízlepergető anyagréteg bevonattal az üveg felszínén, hanem az üveg szerkezetét oly módon változtatják meg, hogy az 100%-ban homogén legyen és felületi strukturától mentes. Ez által a víz nem tapad meg ezen pórusokban és könnyedén legördül az üveg felületéről. A technológiai beavatkozás következtében a felület tisztítása egyszerűbb, költséghatékonyabb és környezetbarát lett!

Akril mint alapanyag

Az akril tálcák és fürdőkádak mind 100%-os minőségi szaniter alapanyag akrilból gyártódnak. A jó minőségű alapanyagnak köszönhetően a termékek felülete hosszú távon színtartó és erős marad. Felülete az évek során, a használat és az igénybevétel következtében, ha megkopik, bármikor megújítható. Akár sok éves használat után is az eredeti állapotába visszaállítható!



Structur felület

Öntött műmárvány mint alapanyag

Egy színtartó és kopásálló anyag. A technológia fejlődésével az alapanyag is fejlődik. Fő szempontok a sima és könnyen tisztítható felület, a tartósság és a magas szintű esztétikai megjelenés.

Lehetőség van structur felület előállítására, mely önmagában egy csúszásmentes felületet biztosít a terméknek.



TARTALOM

Sanplast
technológia
1. oldal



Zuhanyajtók
54–67. oldal



Beépítés
Szervíz
4. oldal

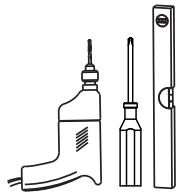

Walk-in
zuhanyfalak
68–75. oldal

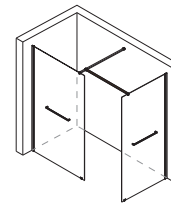

Újdonságok,
új termékek
5. oldal

►► Újdonság

Kádparavánok
76–79. oldal

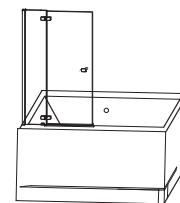

Íves
zuhanykabinok
és kabin szettek
6–13. oldal

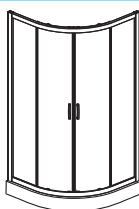

Íves
zuhanytálcák
80–87. oldal



Ötszöglető
zuhanykabinok
és tálcák
14–15. oldal

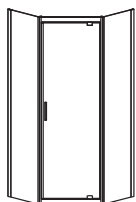

Négyzetes
zuhanytálcák
88–101. oldal



Szögletes
zuhanykabinok
és kabin szettek
16–37. oldal



Négyzetes
zuhanytálcák
előlapjai
102–105. oldal



Falsíkra szerelhető,
három oldalról zárt
zuhanykabinok
38–47. oldal

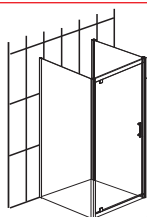

Egyenes
fürdőkádak
106–115. oldal



Négyoldalról zárt,
hátfalas
zuhanykabinok
48–53. oldal

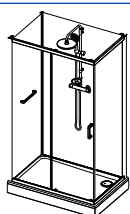

Egyenes
fürdőkádak
előlapjai
113. oldal



TARTALOM

Egyenes
fürdőkádak
lekerekített
véggel

116–117. oldal



Pótkitámasztók
walk-in falakhoz

137. oldal



Egyenes
fürdőkádak
falsíkra
helyezhető

118–119. oldal



Zuhanykabinok
profil és üveg
méretei

138. oldal

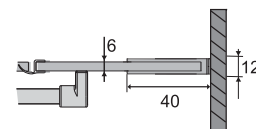

Aszimmetrikus
formájú
sarokkádak

120–125. oldal



Toldó profilok TX
és FREEZone

139. oldal

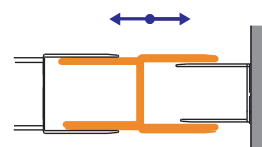

Szimmetrikus
formájú
sarok kádak

126–129. oldal



Zuhanykabin
építése
tálca nélkül
padlóra
vagy padkára

140–141. oldal

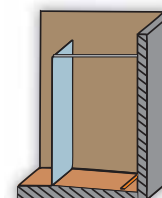

Ovális
térben álló
kádak

130–133. oldal



Zuhanytálcák
beépítése,
süllyesztése

142–143. oldal

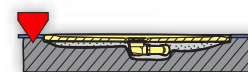

Hatszögletű
kádak

134. oldal



STS vázszerkezet
zuhanytálcákhoz

144–145. oldal

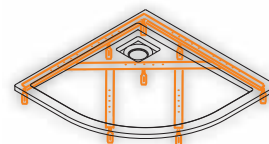

Öntött
műmárvány
mosdók

135. oldal



Választható színek
(zuhanykabinokhoz,
zuhanytálcákhoz)

146–147. oldal



Fürdőkád és
zuhanykabin
kiegészítők

136. oldal



Üvegminták,
üvegszínek

148–149. oldal



GARANCIA, TERMÉKBEÉPÍTÉS ALKATRÉSZ, SZERVÍZ

Kiválasztotta az Önnek legmegfelelőbb Sanplast terméket?

Keressen minket, és mi beépítjük Önnek rövid határidővel az ország bármely pontján. Vállaljuk minden SANPLAST termék helyszíni beépítést, felújítását. Hiszünk abban, hogy a jó termék is csak akkor lesz igazán jó és tartós, ha annak helyszíni beépítést szakemberek végzik.

És hogy mi legyen a régi, már nem használható zuhanykabinnal, fürdőkáddal? Az sem jelent gondot. Hulladékkezelési felár ellenében elszállítjuk a helyszínről!

Mondja el mi az elképzelése, és kérje ajánlatunkat az alábbi e-mail címen: szerviz@sanglass.hu

További részletek a www.sanglass.hu/szerviz weboldalon található!

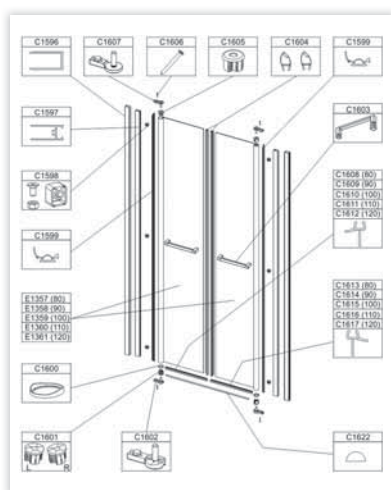

Felújítaná vagy megújítaná régi, de jól működő Sanplast termékét? Rendeljen hozzá pótalkatrészt. Amennyiben meg van a terméktípus, akkor küldje el nekünk ajánlatkérésre. Amennyiben a típussal nem rendelkezik, küldjön róla 2-3 db fotót és beazonosítjuk a terméket.

szerviz@sanglass.hu

További részletek a www.sanglass.hu/szerviz weboldalon található!

Minden Sanplast termékre garanciát vállalunk az értékesítés napjától. A garancia a termék minőségére, a működési mechanizmusára, a felületi minőség tartósságára, gyártástechnológiai hibára visszavezethető elváltozásra, termékcsomagolás esetleges hiányosságára vonatkozik. Nem érvényes azonban abban az esetben, amennyiben a hiba esetleg szállítási sérülés (mechanikai sérülés, festékleverődés, akril felület sérülése, üvegtörés stb.), hibás tárolás, nem szakszerű összeszerelés vagy helytelen beépítés következtében merült fel. A beépítési útmutatóban jelzett munkafolyamatokat minden esetben be kell tartani!

Jótállási idő:

- zuhanykabinokra, zuhanyajtók 24 hónap
- akril zuhanytálcákra: 84 hónap
- öntött műmárvány zuhanytálcákra: 24 hónap
- akril fürdőkádkakra: 84 hónap
- öntött műmárvány fürdőkádkakra: 24 hónap

A feltüntetett jótállási időtartam kizárólag a helyesen kitöltött jótállási jeggyel és a számlával érvényesíthető. A Sanplast gyár által nem ajánlott a fürdőkádk és zuhanytálcák peremére történő burkolás, csempézés. A termékek kiemelhetősége biztosítható legyen, ellenkező esetben a termék a garanciáját elveszíti!

szerviz@sanglass.hu

További részletek a www.sanglass.hu/szerviz weboldalon található!





Matt grafit keretes TX5 és FREEZone szögletes és íves zuhanykabinok, zuhanyajtók

Fekete színű walk-in zuhanyfal P/FREE-II (70. oldal)



FREEZone zuhanyajtók összeépíthetők SS0/TX fallal sarok kabinként és térben is (26. és 46. oldal)

Színes zuhanytálcák



Új extra lapos íves és szögletes zuhanytálcák Space-S, Open, (86-87. oldal, 98-101. oldal)

Új egyenes kád WP/GESSA a WP/EKOPlus helyett (108. oldal)



Exclusive öntött márvány térben álló kád WOW-M/NATUR (133. oldal)

WP/Space egyenes kád szögletes lefolyóval (115. oldal)

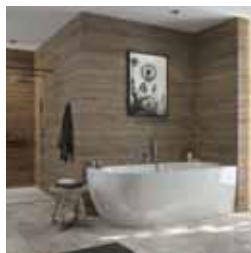

Új típusú egyenes kádak lekerekített sarokkal (116-118. oldal)

Új ovális formájú kádak (130-133. oldal)

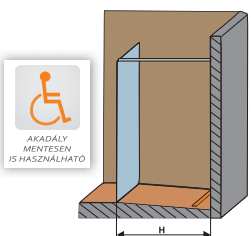

Beépítési segédlet kiépített vagy süllyesztett tálcákhoz (141-143. oldal)

Kabin profil és üveg méretek (138. oldal)

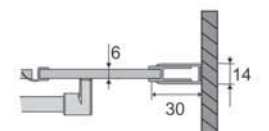

KP4/TX4b zuhanykabin (tolóajtós)



A fotón látható: KP4/TX4b-90 sb W14 (görög mintás) kabin süllyeszethető tálcával

Műszaki tartalom

Rendelhető

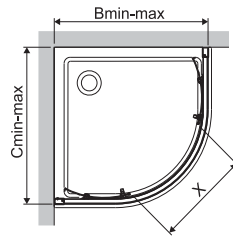

Beépíthető tálcá nélkül is, vagy süllyeszethető tálcával!
Lásd: 140-143.oldalon!

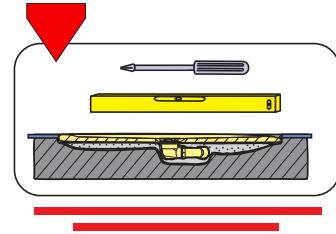

Kivétel:

- 2 db eltolható ajtóval

ZUHANYKABIN					PROFIL SZÍN	
Típus	Üveg minta	Szab. tart. B=C	Belépő X	Magasság A	Bruttó ár Ft	Bruttó ár Ft
EDZETT BIZTONSÁGI ÜVEG					fehér (bi)	fényes ezüst (sb)
KP4/TX4b-80	W0	773-790	450	1900	84 800,-	91 700,-
KP4/TX4b-80	CR	773-790	450	1900	84 800,-	91 700,-
KP4/TX4b-80	W14	773-790	450	1900	86 300,-	94 900,-
KP4/TX4b-90	W0	873-890	550	1900	89 500,-	96 600,-
KP4/TX4b-90	CR	873-890	550	1900	89 500,-	96 600,-
KP4/TX4b-90	W14	873-890	550	1900	89 700,-	98 500,-

TX5 toldó profilok

Típus	Szab. tart. B	Bruttó ár Ft/db
Fehér toldó: A0037 bi	(max. 35mm/db)	13 300,-
Fényes toldó: A0037 sb	(max. 35mm/db)	13 900,-

Toldóprofil elérhető. Részletek a 28. oldalon!

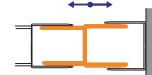

Az ajánlott zuhanytálcák a 80-87. oldalakon találhatóak, de beépíthető tálcá nélkül is!

KP4-kpl/TX4b zuhanykabin szett (tolóajtós)



A fotón látható: KP4-kpl/TX4b-90 bi W14 (görög mintás) kabin szett

Műszaki tartalom

Rendelhető

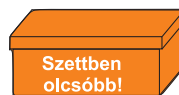

ZUHANYKABIN SZETT!!
TARTOZÉKOK: KABIN + TÁLCA + LÁB + SZIFON

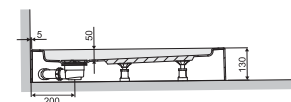
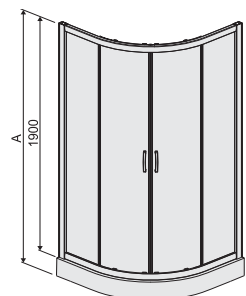

Kivétel:

- 2 db eltolható ajtó

ZUHANYKABIN SZETT					PROFIL SZÍN	
Típus	Üveg minta	Szab. tart. B=C	Belépő X	Magasság A	Bruttó ár Ft	Bruttó ár Ft
EDZETT BIZTONSÁGI ÜVEG					fehér (bi)	fényes ezüst (sb)
KP4-kpl/TX4b-80	W0	773-790	450	2030	135 200,-	143 000,-
KP4-kpl/TX4b-80	CR	773-790	450	2030	135 200,-	141 700,-
KP4-kpl/TX4b-80	W14	773-790	450	2030	136 400,-	142 200,-
KP4-kpl/TX4b-90	W0	873-890	550	2030	141 500,-	149 300,-
KP4-kpl/TX4b-90	CR	873-890	550	2030	141 500,-	148 600,-
KP4-kpl/TX4b-90	W14	873-890	550	2030	143 900,-	149 900,-

KP4/TX5b zuhanykabin (tolóajtós)



Beépíthető tálca nélkül is, vagy süllyesztett tálccával!
Lásd: 140-143. oldalon!

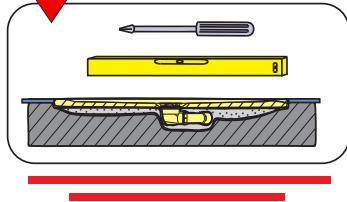
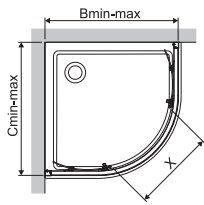

Műszaki tartalom

Rendelhető



SANPLAST.
Glass protect
vízlepergető
üvegfelület!



A fotón látható: KP4/TX5b-90 sb W0 (átlátszó üveggel) kabin süllyeszthető tálccával

Kivétel:

- 2 db eltávolítható ajtóval

Zuhanykabin					PROFIL SZÍN	
Típus	Üveg minta	Szab. tart. B=C	Belépő X	Magasság A	Bruttó ár Ft	Bruttó ár Ft
EDZETT BIZTONSÁGI ÜVEG					fehér (bi)	fényes ezüst (sb) matt grafit (gr)
KP4/TX5b-80	W0	773-790	450	1900	101 400,-	106 900,-
KP4/TX5b-80	CR	773-790	450	1900	101 400,-	106 900,-
KP4/TX5b-80	W15	773-790	450	1900	103 800,-	109 000,-
KP4/TX5b-80	GY	773-790	450	1900	103 900,-	112 300,-
KP4/TX5b-90	W0	873-890	550	1900	107 000,-	112 500,-
KP4/TX5b-90	CR	873-890	550	1900	106 900,-	112 200,-
KP4/TX5b-90	W15	873-890	550	1900	109 000,-	114 600,-
KP4/TX5b-90	GY	873-890	550	1900	109 100,-	117 000,-
KP4/TX5b-100	W0	973-990	550	1900	117 600,-	123 400,-
KP4/TX5b-100	CR	973-990	550	1900	117 600,-	123 800,-
KP4/TX5b-100	W15	973-990	550	1900	119 800,-	125 300,-
KP4/TX5b-100	GY	973-990	550	1900	123 900,-	128 500,-

TX5 toldó proflok

Típus	Szab. tart. B	Bruttó ár Ft/db
Fehér toldó: A0037 bi	(max. 35mm/db)	13 300,-
Fényes toldó: A0037 sb	(max. 35mm/db)	13 900,-

Toldóprofil elérhető. Részletek a ZB. oldalon!

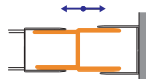

Az ajánlott zuhanytálcák a 80-87. oldalakon találhatóak, de beépíthető tálca nélkül is!

KP4-kpl/TX5b zuhanykabin szett (tolóajtós)

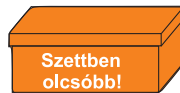
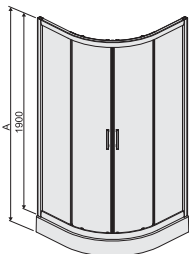

ZUHANYKABIN SZETT!
TARTOZÉKOK: KABIN + TÁLCA + LÁB + SZIFON

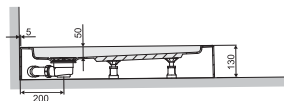

Kivétel:

- 2 db eltávolítható ajtóval

ZUHANYKABIN SZETT					PROFIL SZÍN	
Típus	Üveg minta	Szab. tart. B=C	Belépő X	Magasság A	Bruttó ár Ft	Bruttó ár Ft
EDZETT BIZTONSÁGI ÜVEG					fehér (bi)	fényes ezüst (sb) matt grafit (gr)
KP4-kpl/TX5b-80	W0	773-790	450	2030	149 300,-	152 800,-
KP4-kpl/TX5b-80	CR	773-790	450	2030	149 300,-	154 600,-
KP4-kpl/TX5b-80	W15	773-790	450	2030	149 400,-	155 100,-
KP4-kpl/TX5b-80	GY	773-790	450	2030	151 700,-	157 500,-
KP4-kpl/TX5b-90	W0	873-890	550	2030	157 200,-	162 600,-
KP4-kpl/TX5b-90	CR	873-890	550	2030	157 200,-	162 600,-
KP4-kpl/TX5b-90	W15	873-890	550	2030	159 400,-	163 600,-
KP4-kpl/TX5b-90	GY	873-890	550	2030	159 500,-	167 400,-
KP4-kpl/TX5b-100	W0	973-990	550	2030	179 300,-	185 000,-
KP4-kpl/TX5b-100	CR	973-990	550	2030	179 300,-	185 000,-
KP4-kpl/TX5b-100	W15	973-990	550	2030	181 400,-	186 200,-
KP4-kpl/TX5b-100	GY	973-990	550	2030	184 800,-	189 000,-

Műszaki tartalom

Rendelhető



SANPLAST.
Glass protect
vízlepergető
üvegfelület!



A fotón látható: KP4-kpl/TX5b-90 sb W15 (hullám mintás) kabin szett

KP1DJa/TX5b nyílóajtós zuhanykabin

(1 db kifelé nyíló ajtóval)



SANPLAST.
Glass protect
vízlepergető
üvegfelület!

Technikai módosítás: átfedés az ajtó és fix rész között!

A fotón látható:
KP1DJa/TX5b-90 sb GY
(füst üveggel) kabin
süllyeszthető tálccával

A nyitás irány felcserélhető!

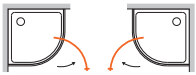

Műszaki tartalom



BIZTONSÁGI
(EDZETT) ÜVEG
6mm ajtó
5mm fix rész

Rendelhető



TX-TOLDÓ



3 keret szín
3 üvegminta

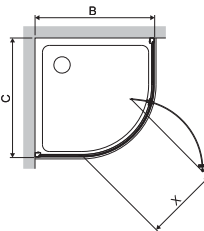

Beépíthető tálca nélkül is, vagy
süllyesztett tálccával!
Lásd: 140-143.oldalon!

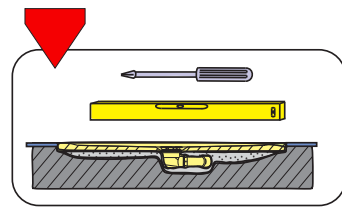

Kivétel:

- 1 db kifelé nyíló ajtóval

TX5 toldó profilok

Típus	Szab. tart. B	Bruttó ár Ft/db
Fehér toldó: A0037 bi	(max. 35mm/db)	13 300,-
Fényes toldó: A0037 sb	(max. 35mm/db)	13 900,-

Toldóprofil elérhető.
Részletek a 28. oldalon!

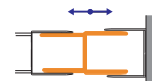

ZUHANYKABIN

Típus	Üveg minta	Szab. tart. B=C	Belépő X	Magasság A	PROFIL SZÍN	
					Bruttó ár Ft	Bruttó ár Ft
EDZETT BIZTONSÁGI ÜVEG						
KP1DJa/TX5b-80	W0	773-790	570	1900	120 300,-	125 200,-
KP1DJa/TX5b-80	CR	773-790	570	1900	120 300,-	125 200,-
KP1DJa/TX5b-80	GY	773-790	570	1900	123 100,-	130 900,-
KP1DJa/TX5b-90	W0	873-890	570	1900	125 200,-	130 900,-
KP1DJa/TX5b-90	CR	873-890	570	1900	125 200,-	129 700,-
KP1DJa/TX5b-90	GY	873-890	570	1900	128 200,-	136 300,-

fehér (bi)

fényes ezüst (sb)
matt grafit (gr)

Az ajánlott zuhanytálcák a 80-87. oldalakon találhatóak, de beépíthető tálca nélkül is!

KP1DJa-kpl/TX5b nyílóajtós zuhanykabin szett

(1 db kifelé nyíló ajtóval)



SANPLAST.
Glass protect
vízlepergető
üvegfelület!

A fotón látható: KP1DJa-kpl/TX5b-90 sb GY (füst üveggel) kabin szett

Műszaki tartalom



BIZTONSÁGI
(EDZETT) ÜVEG
6mm ajtó
5mm fix rész



SZANITER AKRIL
ZUHANYTÁLCA

Rendelhető

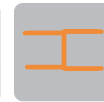

TX-TOLDÓ



3 keret szín
3 üvegminta

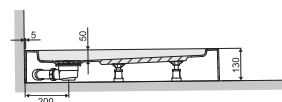

A nyitás irány felcserélhető!

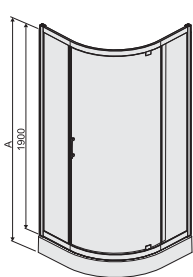

ZUHANYKABIN SZETT!
TARTOZÉKOK: KABIN + TÁLCA + LÁB + SZIFON



Kivétel:

- 1 db kifelé nyíló ajtóval

ZUHANYKABIN SZETT

Típus	Üveg minta	Szab. tart. B=C	Belépő X	Mag. A	PROFIL SZÍN	
					Bruttó ár Ft	Bruttó ár Ft
EDZETT BIZTONSÁGI ÜVEG						
KP1-kpl-DJa/TX5b-80	W0	773-790	570	2030	175 200,-	180 100,-
KP1-kpl-DJa/TX5b-80	CR	773-790	570	2030	175 200,-	180 100,-
KP1-kpl-DJa/TX5b-80	GY	773-790	570	2030	178 000,-	185 800,-
KP1-kpl-DJa/TX5b-90	W0	873-890	570	2030	182 700,-	188 300,-
KP1-kpl-DJa/TX5b-90	CR	873-890	570	2030	182 700,-	187 100,-
KP1-kpl-DJa/TX5b-90	GY	873-890	570	2030	185 700,-	193 800,-

KP2DJa/TX5b nyílóajtós zuhanykabin

(2 db kifelé nyíló ajtóval)

Beépíthető tálca nélkül is, vagy súllyesztett tálccával!
Lásd: 140-143. oldalon!

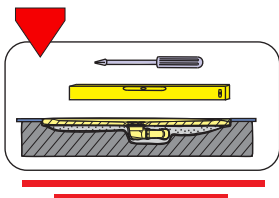

Technikai módosítás: átfedés az ajtó és fix rész között!

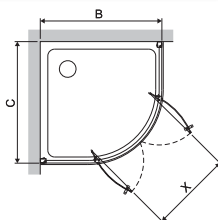

Kivitel:

- 2 db kifelé nyíló ajtóval

TX5 toldó profilok

Típus	Szab. tart. B	Bruttó ár Ft/db
Fehér toldó: A0037 bi	(max. 35mm/db)	13 300,-
Fényes toldó: A0037 sb	(max. 35mm/db)	13 900,-

PROFIL SZÍN

fehér (bi) fényes ezüst (sb)
matt grafit (gr)

ZUHANYKABIN

Típus	Üveg minta	Szab. tart. B=C	Belépő X	Mag. A	Bruttó ár Ft	Bruttó ár Ft
EDZETT BIZTONSÁGI ÜVEG						
KP2DJa/TX5b-80	W0	773-790	520	1900	122 700,-	128 900,-
KP2DJa/TX5b-80	CR	773-790	520	1900	122 700,-	128 900,-
KP2DJa/TX5b-80	GY	773-790	520	1900	125 100,-	133 500,-
KP2DJa/TX5b-90	W0	873-890	520	1900	127 600,-	133 500,-
KP2DJa/TX5b-90	CR	873-890	520	1900	127 600,-	133 500,-
KP2DJa/TX5b-90	GY	873-890	520	1900	130 700,-	138 900,-
KP2DJa/TX5b-100	W0	973-990	520	1900	138 900,-	144 100,-
KP2DJa/TX5b-100	CR	973-990	520	1900	138 900,-	144 100,-
KP2DJa/TX5b-100	GY	973-990	520	1900	144 600,-	148 200,-

Az ajánlott zuhanytálcák a 80-87. oldalakon találhatóak, de beépíthető tálca nélkül is!

Toldóprofil elérhető. Részletek a 28. oldalon!

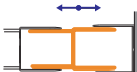

Műszaki tartalom

Rendelhető

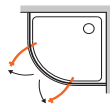

BIZTONSÁGI (EDZETT) ÜVEG
6mm ajtó
5mm fix rész



TX - TOLDÓ



3 keret szín
3 üvegminta



SANPLAST.
Glass protect
vízlepergető üvegfelület!

A fotón látható: KP2DJa/TX5b-90 sb W0 (átlátszó üveggel) kabin súllyesztett tálccával

KP2DJa-kpl/TX5b nyílóajtós zuhanykabin szett

(2 db kifelé nyíló ajtóval)

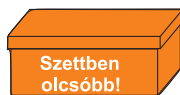
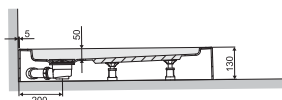
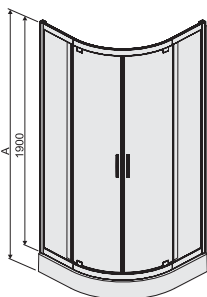

ZUHANYKABIN SZETT!
TARTOZÉKOK: KABIN + TÁLCA + LÁB + SZIFON



Kivitel:

- 2 db kifelé nyíló ajtóval

PROFIL SZÍN

fehér (bi) fényes ezüst (sb)
matt grafit (gr)

ZUHANYKABIN SZETT

Típus	Üveg minta	Szab. tart. B=C	Belépő X	Mag. A	Bruttó ár Ft	Bruttó ár Ft
EDZETT BIZTONSÁGI ÜVEG						
KP2-kpl-DJa/TX5b-80	W0	773-790	520	2030	177 600,-	183 800,-
KP2-kpl-DJa/TX5b-80	CR	773-790	520	2030	177 600,-	183 800,-
KP2-kpl-DJa/TX5b-80	GY	773-790	520	2030	180 000,-	188 400,-
KP2-kpl-DJa/TX5b-90	W0	873-890	520	2030	185 000,-	190 900,-
KP2-kpl-DJa/TX5b-90	CR	873-890	520	2030	185 000,-	190 900,-
KP2-kpl-DJa/TX5b-90	GY	873-890	520	2030	188 100,-	196 300,-
KP2-kpl-DJa/TX5b-100	W0	973-990	520	2030	207 300,-	212 500,-
KP2-kpl-DJa/TX5b-100	CR	973-990	520	2030	207 300,-	212 500,-
KP2-kpl-DJa/TX5b-100	GY	973-990	520	2030	213 000,-	216 600,-

Műszaki tartalom

Rendelhető



BIZTONSÁGI (EDZETT) ÜVEG
6mm ajtó
5mm fix rész



TX - TOLDÓ



3 keret szín
3 üvegminta



SANPLAST.
Glass protect
vízlepergető üvegfelület!

A fotón látható: KP2DJa-kpl/TX5b-90 bi W0 (átlátszó üveggel) kabin szett

kpl-L-KP4/TX5b (balos)
kpl-P-KP4/TX5b (jobbos)
aszimmetrikus zuhanykabin
szett (tolóajtós)

Műszaki tartalom

Rendelhető



BIZTONSÁGI
(EDZETT) ÜVEG
5 mm



FELSŐ DUPLA
GÖRGŐ



ALSÓ RUGÓS
DUPLA GÖRGŐ



KIBILLENTHETŐ
AJTÓ



SZÁNITER AKRIL
ZUHANYTÁLCA



TX-TOLDÓ



Szín
2 keret szín
4 üvegminta



A fotón látható: kpl-P-KP4/TX5b-90x120 sb W15 (hullám mintás) kabin szett
P=jobbos



Kivétel:

• 2 db eltolható ajtóval

Beépítés:

• Rendelhető jobbos és balos kivitelben
(a fotón jobbos kivitel látható)

Figyelem!

A termékek
kizárólag szettben érhetők el.

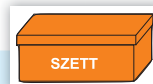

ZUHANYKABIN SZETT!
TARTOZÉKOK: KABIN + TÁLCA + LÁB + SZIFON



A nyitás irány NEM felcserélhető!

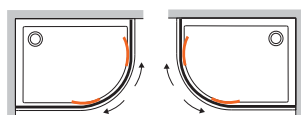

balos
kpl-L-KP4/TX5b

jobbos
kpl-P-KP4/TX5b

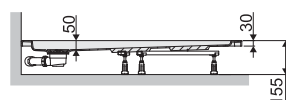
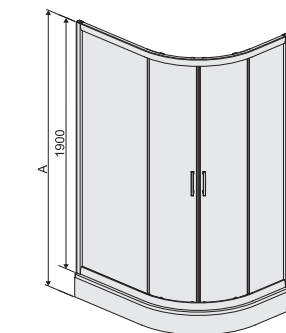
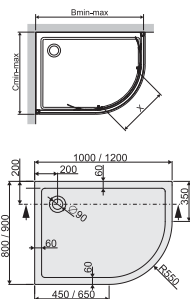

ZUHANYKABIN SZETT

Típus	Üveg minta	Szab. tart. B	Szab. tart. C	Belépő X	Magasság A	PROFIL SZÍN	
						fehér (bi) Bruttó ár Ft	fényes ezüst (sb) Bruttó ár Ft
EDZETT BIZTONSÁGI ÜVEG							
kpl-L-KP4/TX5b-80x100 (balos)	W0	973-990	773-790	500	2055	177 500,-	185 000,-
kpl-L-KP4/TX5b-80x100 (balos)	CR	973-990	773-790	500	2055	177 900,-	183 900,-
kpl-L-KP4/TX5b-80x100 (balos)	W15	973-990	773-790	500	2055	180 300,-	186 500,-
kpl-L-KP4/TX5b-80x100 (balos)	GY	973-990	773-790	500	2055	182 800,-	190 000,-
kpl-P-KP4/TX5b-80x100 (jobbos)	W0	973-990	773-790	500	2055	177 500,-	185 000,-
kpl-P-KP4/TX5b-80x100 (jobbos)	CR	973-990	773-790	500	2055	177 900,-	183 900,-
kpl-P-KP4/TX5b-80x100 (jobbos)	W15	973-990	773-790	500	2055	180 300,-	186 500,-
kpl-P-KP4/TX5b-80x100 (jobbos)	GY	973-990	773-790	500	2055	182 800,-	190 000,-
kpl-L-KP4/TX5b-80x120 (balos)	W0	1173-1190	773-790	500	2055	185 600,-	194 300,-
kpl-L-KP4/TX5b-80x120 (balos)	CR	1173-1190	773-790	500	2055	186 900,-	193 000,-
kpl-L-KP4/TX5b-80x120 (balos)	W15	1173-1190	773-790	500	2055	189 600,-	196 200,-
kpl-L-KP4/TX5b-80x120 (balos)	GY	1173-1190	773-790	500	2055	192 000,-	199 300,-
kpl-P-KP4/TX5b-80x120 (jobbos)	W0	1173-1190	773-790	500	2055	185 600,-	194 300,-
kpl-P-KP4/TX5b-80x120 (jobbos)	CR	1173-1190	773-790	500	2055	186 900,-	193 000,-
kpl-P-KP4/TX5b-80x120 (jobbos)	W15	1173-1190	773-790	500	2055	189 600,-	196 200,-
kpl-P-KP4/TX5b-80x120 (jobbos)	GY	1173-1190	773-790	500	2055	192 000,-	199 300,-
kpl-L-KP4/TX5b-90x120 (balos)	W0	1173-1190	873-890	550	2055	193 500,-	202 700,-
kpl-L-KP4/TX5b-90x120 (balos)	CR	1173-1190	873-890	550	2055	194 300,-	201 500,-
kpl-L-KP4/TX5b-90x120 (balos)	W15	1173-1190	873-890	550	2055	197 500,-	203 600,-
kpl-L-KP4/TX5b-90x120 (balos)	GY	1173-1190	873-890	550	2055	200 400,-	207 900,-
kpl-P-KP4/TX5b-90x120 (jobbos)	W0	1173-1190	873-890	550	2055	193 500,-	202 700,-
kpl-P-KP4/TX5b-90x120 (jobbos)	CR	1173-1190	873-890	550	2055	194 300,-	201 500,-
kpl-P-KP4/TX5b-90x120 (jobbos)	W15	1173-1190	873-890	550	2055	197 500,-	203 600,-
kpl-P-KP4/TX5b-90x120 (jobbos)	GY	1173-1190	873-890	550	2055	200 400,-	207 900,-

KP4-kpl/TX5b/165 mélytálcás zuhanykabin szett (tolóajtós)

Műszaki tartalom

Rendelhető



BIZTONSÁGI
(EDZETT) ÜVEG
5 mm



FELSŐ DUPLA
GÖRGŐ



ALSÓ RUGÓS
DUPLA GÖRGŐ



KIBILLENTHETŐ
AJTÓ

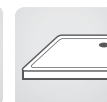

SZÁNITER AKRIL
ZUHANYTÁLCA



Szín
2 keret szín
4 üvegminta

SANPLAST.
Glass protect
vízlepergető
üvegfelület!



A fotón látható: KP4-kpl/TX5b-90/165 sb W0 (átlátszó üveggel)
mélytálcás kabin szett



Kivitel:

- 2 db eltolható ajtóval

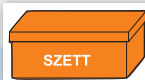

Figyelem!
A termékek
kizárólag szettben érhetők el.

ZUHANYKABIN SZETT!!
TARTOZÉKOK: KABIN + TÁLCA + LÁB + SZIFON

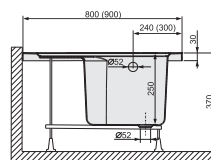

BPzs/EKOPlusz tálca

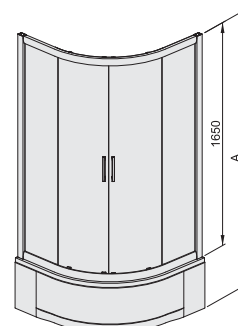
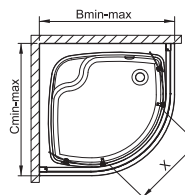
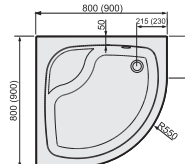

					PROFIL SZÍN	
					fehér (bi)	fényes ezüst (sb)
ZUHANYKABIN SZETT	Üveg minta	Szab. tart. B=C	Belépő X	Magasság A	Bruttó ár Ft	Bruttó ár Ft
EDZETT BIZTONSÁGI ÜVEG						
KP4-kpl/TX5b-80/165	W0	773-790	450	2020	157 200,-	170 000,-
KP4-kpl/TX5b-80/165	CR	773-790	450	2020	164 300,-	178 300,-
KP4-kpl/TX5b-80/165	W15	773-790	450	2020	160 700,-	175 900,-
KP4-kpl/TX5b-80/165	GY	773-790	450	2020	161 600,-	178 300,-
KP4-kpl/TX5b-90/165	W0	873-890	550	2020	163 900,-	175 700,-
KP4-kpl/TX5b-90/165	CR	873-890	550	2020	169 400,-	184 800,-
KP4-kpl/TX5b-90/165	W15	873-890	550	2020	169 000,-	180 600,-
KP4-kpl/TX5b-90/165	GY	873-890	550	2020	170 900,-	185 300,-

KP4/FREE nyílóajtós zuhanykabin

(2 db kifelé nyíló ajtóval)



SANPLAST.
Glass protect
vízlepergető
üvegfelület!

A fotón látható: KP4/FREE 90 sb WO (átlátszó üveggel) kabin süllyeszthető tálcával



A fotón látható: W16 üvegminta

Műszaki tartalom

Rendelhető

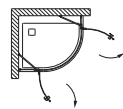

BIZTONSÁGI (EDZETT) ÜVEG 6 mm



AKADÁLY MENTESEN IS HASZNÁLHATÓ



1 keret szín
2 üvegminta

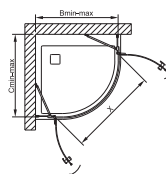
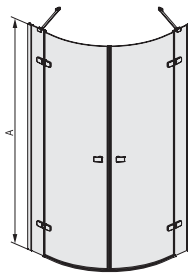

Beépíthető tálcával is, vagy süllyesztett tálcával!
Lásd: 140-143.ooldalon!

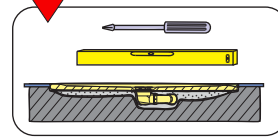
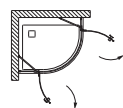

Kivétel:

- 2 db kifelé nyíló ajtóval

Az ajánlott zuhanytálcák a 80-87. oldalakon találhatóak, de beépíthető tálcával is!

PROFIL SZÍN

króm/ezüst (sb)

ZUHANYKABIN

Típus	Üveg minta	Szab. tart. B=C	Belépő X	Magasság A	Bruttó ár Ft
EDZETT BIZTONSÁGI ÜVEG					
KP4/FREE-80	W0	768-778	845	1950	231 000,-
KP4/FREE-80	W16	768-778	845	1950	231 000,-
KP4/FREE-90	W0	868-878	845	1950	243 100,-
KP4/FREE-90	W16	868-878	845	1950	243 100,-

KP4/FREE II. nyílóajtós zuhanykabin

(2 db kifelé nyíló ajtóval)



SANPLAST.
Glass protect
vízlepergető
üvegfelület!

A fotón látható: KP4/FREE II. 90 sb WO (átlátszó üveggel) kabin süllyeszthető tálcával

Kivétel:

- 2 db kifelé nyíló ajtóval

Műszaki tartalom

Rendelhető

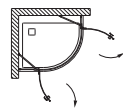

BIZTONSÁGI (EDZETT) ÜVEG 6 mm



AKADÁLY MENTESEN IS HASZNÁLHATÓ



1 keret szín
1 üvegminta

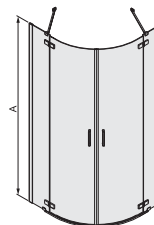
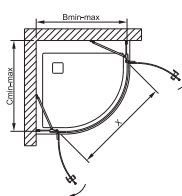

Beépíthető tálcával is, vagy süllyesztett tálcával!
Lásd: 140-143.ooldalon!

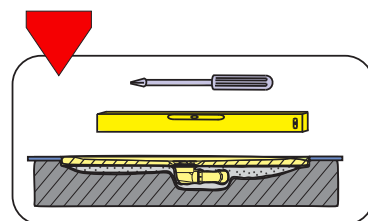

PROFIL SZÍN

króm/ezüst

ZUHANYKABIN

Típus	Üveg minta	Szab. tart. B	Szab. tart. C	Belépő X	Mag. A	Bruttó ár Ft
EDZETT BIZTONSÁGI ÜVEG						
KP4/FREEII-80	W0	765-785	765-785	850	2006	244 100,-
KP4/FREEII-90	W0	865-885	865-885	850	2006	256 800,-

Az ajánlott zuhanytálcák a 80-87. oldalakon találhatóak, de beépíthető tálcával is!

KP2/PR III. nyílóajtós zuhanykabin

(2 db kifelé-befelé nyíló ajtóval)

Kifelé és befelé is nyitható!

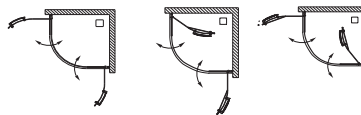

Műszaki tartalom

Rendelhető



BIZTONSÁGI (EDZETT) ÜVEG 6 mm



AKADÁLY MENTESEN IS HASZNÁLHATÓ



4 keret szín 1 üvegminta

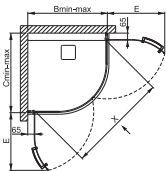
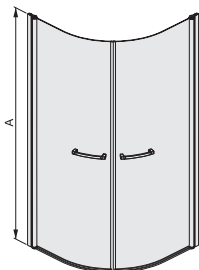

Beépíthető tálca nélkül is, vagy súllyesztett tálccával! Lásd: 140-143.oldalon!

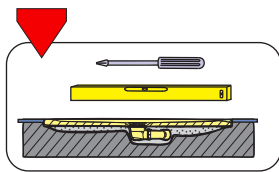

SANPLAST. Glass protect vízlepergető üvegfelület!



A fotón látható: KP2/PR III 90 sb W0 (átlátszó üveggel) kabin súllyesztett tálccával

Kivétel:

• 2 db kifelé-befelé nyíló ajtóval

PROFIL SZÍN

ZUHANYKABIN

féhér (bi) fényes ezüst (sb) matt grafit (gr) matt ezüst (sm)

Típus	Üveg minta	Szab. tart. B=C	Belépő X	Mag. A	Bruttó ár Ft	Bruttó ár Ft
EDZETT BIZTONSÁGI ÜVEG						
KP2/PRIII-80	W0	777-787	970	1950	223 700,-	244 300,-
KP2/PRIII-90	W0	877-887	1110	1950	235 500,-	256 900,-

Az ajánlott zuhanytálcák a 80-87. oldalakon találhatóak, de beépíthető tálca nélkül is!

KP4/SPACE nyílóajtós zuhanykabin

(2 db kifelé nyíló ajtóval)

Műszaki tartalom

Rendelhető

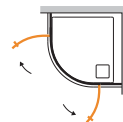

BIZTONSÁGI (EDZETT) ÜVEG 8 mm



AKADÁLY MENTESEN IS HASZNÁLHATÓ



1 keret szín 1 üvegminta

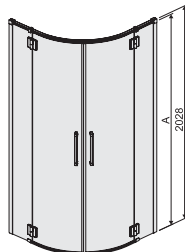
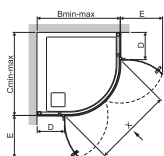

Beépíthető tálca nélkül is, vagy súllyesztett tálccával! Lásd: 140-143.oldalon!

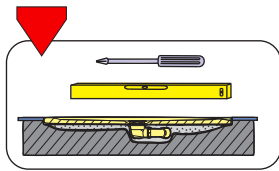

SANPLAST. Glass protect vízlepergető üvegfelület!



A fotón látható: KP4/SPACE 90 sb W0 (átlátszó üveggel) kabin súllyesztett tálccával

Kivétel:

• 2 db kifelé nyíló ajtóval

PROFIL SZÍN

ZUHANYKABIN

króm/ezüst

Típus	Üveg minta	Szab. tart. B=C	Belépő X	Mag. A	Bruttó ár Ft	Bruttó ár Ft
EDZETT BIZTONSÁGI ÜVEG						
KP4/SPACE-90	W0	865-885	850	2003	298 700,-	308 400,-
KP4/SPACE-100	W0	965-985	850	2003	308 400,-	

Az ajánlott zuhanytálcák a 80-87. oldalakon találhatóak, de beépíthető tálca nélkül is!

PKDJA/TX5b ötszögletű nyílóajtós zuhanykabin

(1 db kifelé nyíló ajtóval)

Műszaki tartalom

Rendelhető



BIZTONSÁGI
(EDZETT) ÜVEG
5 mm



TX - TOLDÓ



3 keret szín
4 üvegminta

SANPLAST.
Glass protect
vízlepergető
üvegfelület!



A fotón látható: PKDJ/TX5b 90 sb W0 (átlátszó üveggel) kabin
süllyeszthető tálcával

A nyitás irány felcserélhető!

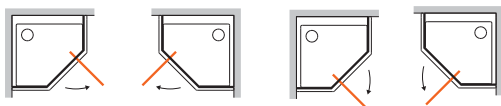

Toldóprofil elérhető.
Részletek a 28. oldalon!

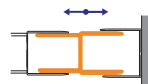

Kivétel:

- 1 db kifelé nyíló ajtóval

TX5 toldó profilok

Típus	Szab. tart. B	Bruttó ár Ft/db
Fehér toldó: A0037 bi	(max. 35mm/db)	13 300,-
Fényes toldó: A0037 sb	(max. 35mm/db)	13 900,-



Beépíthető tálcá nélkül is, vagy
süllyesztett tálcával!
Lásd: 140-143. oldalon!

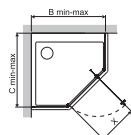
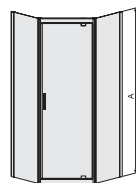
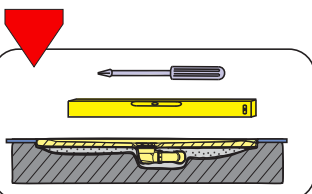

PROFIL SZÍN

fehér (bi) fényes ezüst (sb)
matt grafit (gr)

ÖTSZÖGLETŰ ZUHANYKABIN

Típus	Üveg minta	Szab. tart. B=C	Belépő X	Magasság A	Bruttó ár Ft	Bruttó ár Ft
EDZETT BIZTONSÁGI ÜVEG						
PKDJ/TX5b-90	W0	873-890	465	1900	113 600,-	119 100,-
PKDJ/TX5b-90	CR	873-890	465	1900	112 100,-	117 700,-
PKDJ/TX5b-90	W15	873-890	465	1900	115 000,-	121 600,-
PKDJ/TX5b-90	GY	873-890	465	1900	114 600,-	122 800,-
PKDJ/TX5b-100	W0	973-990	465	1900	122 800,-	130 200,-
PKDJ/TX5b-100	CR	973-990	465	1900	122 800,-	130 200,-
PKDJ/TX5b-100	W15	973-990	465	1900	125 800,-	131 700,-
PKDJ/TX5b-100	GY	973-990	465	1900	130 000,-	134 900,-

Az ajánlott zuhanytálcák a 80-87. oldalakon találhatóak,
de beépíthető tálcá nélkül is!

BPK/SPACE ötszögletű akril zuhanytálca

Műszaki tartalom

Rendelhető



ALAPANYAG
SZANITER
AKRIL



SZIFON
TARTOZÉK



CSÚSZÁSGÁTLÓ
PRO SAFE



Szín

1
szín

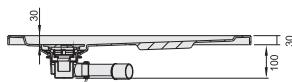
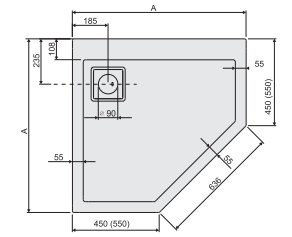

Tálca beépítési lehetőségek.
Lásd: 142-143. oldalon!

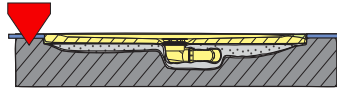

A fotón látható: BPK/SPACE 90x90x3 zuhanytálca

ÖTSZÖGLETŰ ZUHANYTÁLCA			SZÍN	Pro Safe felár
Típus	Méret AxB	Mélység	Bruttó ár Ft	Bruttó ár Ft
BPK/SPACE 90x90x3	900x900	30	102 400,-	30 500,-
BPK/SPACE 100x100x3	1000x1000	30	113 700,-	30 500,-

BPK-M/SPACE ötszögletű öntött műmárvány zuhanytálca

Műszaki tartalom

Rendelhető



ALAPANYAG
ÖNTÖTT
MÁRVÁNY



SZIFON
TARTOZÉK



CSÚSZÁSGÁTLÓ
PRO SAFE



Szín

1
szín

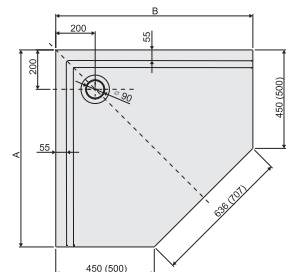

Tálca beépítési lehetőségek.
Lásd: 142-143. oldalon!

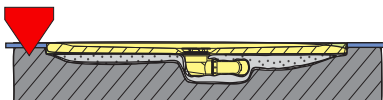

A fotón látható: BPK-M/SPACE 90x90x1,5 zuhanytálca

ÖTSZÖGLETŰ ZUHANYTÁLCA - MINERAL			SZÍN	Pro Safe felár
Típus	Méret AxB	Mélység	Bruttó ár Ft	Bruttó ár Ft
BPK-M/SPACE 90x90x1,5	900x900	15	113 600,-	30 500,-
BPK-M/SPACE 100x100x1,5	1000x1000	15	119 000,-	30 500,-

KN/DJ-c nyílóajtós zuhanykabin

(1 db kifelé nyíló ajtóval)



A fotón látható: KN/DJ-c 90 bi P kabin plexi (poliészter) betéttel kabin, Classic tálcával

Műszaki tartalom

Rendelhető



PLEXI BETÉT



1 keret szín
1 plexi minta

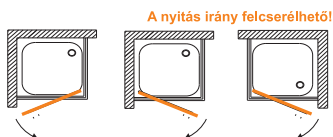

A nyitás irány felcserélhető!

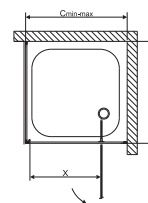
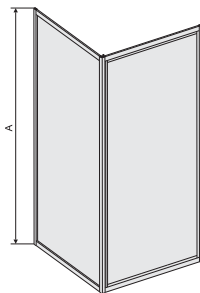

Beépíthető tálcá nélkül is, vagy
süllyesztett tálcával!
Lásd: 140-143. oldalon!

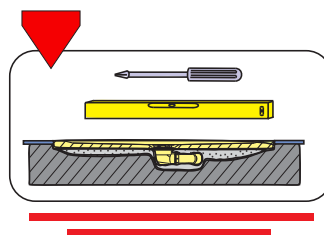

Kivétel:

- 1 db kifelé nyíló ajtóval

ZUHANYKABIN						PROFIL SZÍN
						fehér (bi)
Típus	Üveg minta	Szabályozási tart.		Belépő X	Magasság A	Bruttó ár Ft
		B	C			
POLIÉSZTER (plexi betéttel)						
KN/DJ-c-70	P	692-697	690-704	550	1850	105 500,-
KN/DJ-c-80	P	792-797	790-804	570	1850	107 400,-
KN/DJ-c-90	P	892-897	890-904	670	1850	115 400,-

Az ajánlott zuhanytálcák a 88-101. oldalakon találhatóak, de beépíthető tálcá nélkül is!

KN/DTR-c zuhanykabin

(tolóajtós)



A fotón látható: KN/DTR-c 90 bi P kabin plexi (poliészter) betéttel kabin, Classic tálcával

Műszaki tartalom

Rendelhető



PLEXI BETÉT



BIZTONSÁGI (EDZETT) ÜVEG 4 mm



FELSŐ GÖRGŐ



ALSÓ CSÚSZKA



1 keret szín
1 üvegminta

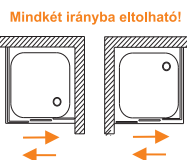

Mindkét irányba eltolható!

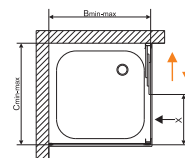
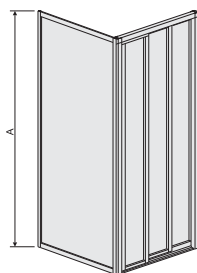

Beépíthető tálcá nélkül is, vagy
süllyesztett tálcával!
Lásd: 140-143. oldalon!

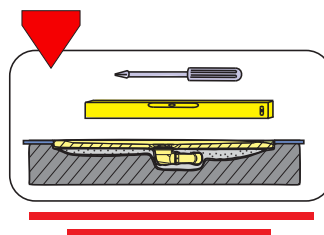

Kivétel:

- 3 részes eltolható ajtóval

ZUHANYKABIN						PROFIL SZÍN
						fehér (bi)
Típus	Üveg minta	Szabályozási tart.		Belépő X	Magasság A	Bruttó ár Ft
		B	C			
POLIÉSZTER (plexi betéttel)						
KN/DTR-c-70	P	692-697	686-705	360	1850	115 400,-
KN/DTR-c-80	P	792-797	786-805	430	1850	119 800,-
KN/DTR-c-90	P	892-897	886-905	490	1850	127 500,-
EDZETT BIZTONSÁGI ÜVEG						
KN/DTR-c-80-S	W4	792-797	786-805	430	1850	147 300,-
KN/DTR-c-90-S	W4	892-897	886-905	490	1850	154 400,-

Az ajánlott zuhanytálcák a 88-101. oldalakon találhatóak, de beépíthető tálcá nélkül is!

KN/TX4b zuhanykabin

(tolóajtós)

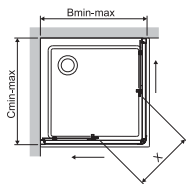

Kivitel:

- 2 db eltolható ajtóval, sarokbelépős

Beépíthető tálca nélkül is, vagy súllyesztett tálccával!
Lásd: 140-143.oldalon!

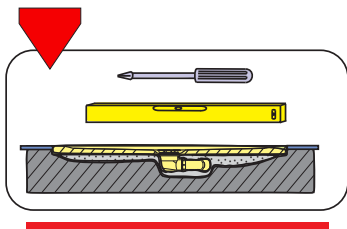

TX5 toldó profilok

Típus	Szab. tart. B	Bruttó ár Ft/db
Fehér toldó: A0037 bi	(max. 35mm/db)	13 300,-
Fényes toldó: A0037 sb	(max. 35mm/db)	13 900,-

Toldóprofil elérhető. Részletek a 28. oldalon!

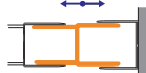

ZUHANYKABIN					PROFIL SZÍN	
					fehér (bi)	fényes ezüst (sb)
Típus	Üveg minta	Szab. tart. B=C	Belépő X	Magasság A	Bruttó ár Ft	Bruttó ár Ft
EDZETT BIZTONSÁGI ÜVEG						
KN/TX4b-80	W0	773-790	440	1900	78 400,-	86 300,-
KN/TX4b-80	W14	773-790	440	1900	79 600,-	87 500,-
KN/TX4b-80	CR	773-790	440	1900	79 700,-	86 300,-
KN/TX4b-90	W0	873-790	530	1900	82 700,-	92 100,-
KN/TX4b-90	W14	873-890	530	1900	85 300,-	93 700,-
KN/TX4b-90	CR	873-890	530	1900	84 000,-	92 100,-

Az ajánlott zuhanytálcák a 88-101. oldalakon találhatóak, de beépíthető tálca nélkül is!

Műszaki tartalom

Rendelhető



BIZTONSÁGI (EDZETT) ÜVEG
5mm ajtó
4 mm fix rész



FELSŐ GÖRGŐ



ALSÓ RUGÓS GÖRGŐ



KIBILLENTHETŐ AJTÓ



TX - TOLDÓ



A fotón látható: KN/TX4b 90 sb W14 (görög mintás) kabin súllyesztett tálccával



KN-kpl/TX4b zuhanykabin szett (tolóajtós)

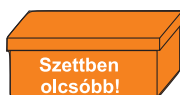
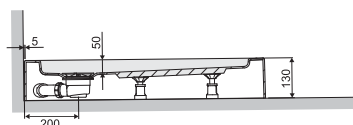
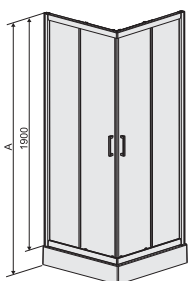

ZUHANYKABIN SZETT!!
TARTOZÉKOK: KABIN + TÁLCA + LÁB + SZIFON

Kivitel:

- 2 db eltolható ajtóval, sarokbelépős



ZUHANYKABIN					PROFIL SZÍN	
					fehér (bi)	fényes ezüst (sb)
Típus	Üveg minta	Szab. tart. B=C	Belépő X	Magasság A	Bruttó ár Ft	Bruttó ár Ft
EDZETT BIZTONSÁGI ÜVEG						
KN-kpl/TX4b-80	W0	773-790	440	2030	128 400,-	136 000,-
KN-kpl/TX4b-80	W14	773-790	440	2030	130 000,-	137 400,-
KN-kpl/TX4b-80	CR	773-790	440	2030	130 000,-	136 000,-
KN-kpl/TX4b-90	W0	873-890	530	2030	136 200,-	143 800,-
KN-kpl/TX4b-90	W14	873-890	530	2030	139 300,-	144 900,-
KN-kpl/TX4b-90	CR	873-890	530	2030	138 100,-	143 800,-

Műszaki tartalom

Rendelhető



BIZTONSÁGI (EDZETT) ÜVEG
5mm ajtó
4 mm fix rész



FELSŐ GÖRGŐ



ALSÓ RUGÓS GÖRGŐ



KIBILLENTHETŐ AJTÓ



SZÁNITER AKRIL ZUHANYTÁLCA



2 keret szín
3 üvegminta



A fotón látható: KN-kpl/TX4b-90 bi W14 (görög mintás) kabin szett

KN/TX5b zuhanykabin (tolóajtós)



A fotón látható: KN/TX5b-90 sb W0 (átlátszó üveggel) kabin súllyeszthető tálcával

TX5 toldó profilok

Típus	Szab. tart. B	Bruttó ár Ft/db
Fehér toldó: A0037 bi	(max. 35mm/db)	13 300,-
Fényes toldó: A0037 sb	(max. 35mm/db)	13 900,-

SANPLAST. Glass protect
vízlepergető üvegfelület!

Műszaki tartalom



BIZTONSÁGI (EDZETT) ÜVEG 5 mm



FELSŐ GÖRGŐ



ALSÓ RUGÓS GÖRGŐ



KIBILLENTHETŐ AJTÓ



TX-TOLDÓ



Szín
3 keret szín
4 üvegminta

Kivétel:

- 2 db eltolható ajtóval, sarokbelépős

Toldóprofil elérhető. Részletek a 28. oldalon!

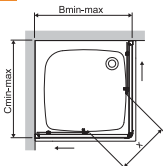
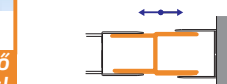

Beépíthető tálca nélkül is, vagy súllyeszthető tálcával!
Lásd: 140-143. oldalon!

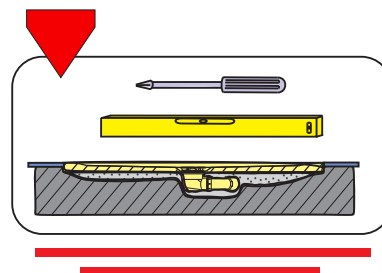

PROFIL SZÍN

ZUHANYKABIN					fehér (bi)	fényes ezüst (sb) matt grafit (gr)
Típus	Üveg minta	Szab. tart. B=C	Belépő X	Magasság A	Bruttó ár Ft	Bruttó ár Ft
EDZETT BIZTONSÁGI ÜVEG						
KN/TX5b-80	W0	773-790	440	1900	91 100,-	97 800,-
KN/TX5b-80	CR	773-790	440	1900	91 100,-	95 700,-
KN/TX5b-80	W15	773-790	440	1900	93 900,-	99 000,-
KN/TX5b-80	GY	773-790	440	1900	93 600,-	99 100,-
KN/TX5b-90	W0	873-890	530	1900	95 200,-	102 200,-
KN/TX5b-90	CR	873-890	530	1900	95 200,-	101 400,-
KN/TX5b-90	W15	873-890	530	1900	98 400,-	104 700,-
KN/TX5b-90	GY	873-890	530	1900	99 700,-	104 100,-
KN/TX5b-100	W0	973-990	620	1900	109 600,-	114 100,-
KN/TX5b-100	CR	973-990	620	1900	109 600,-	113 900,-
KN/TX5b-100	W15	973-990	620	1900	110 900,-	115 900,-
KN/TX5b-100	GY	973-990	620	1900	114 600,-	118 600,-

KN-kpl/TX5b zuhanykabin szett (tolóajtós)



A fotón látható: KN-kpl/TX5b-90 sb W15 (hullám mintás) kabin szett

SANPLAST. Glass protect
vízlepergető üvegfelület!

Műszaki tartalom



BIZTONSÁGI (EDZETT) ÜVEG 5mm ajtó 4 mm fix rész



FELSŐ GÖRGŐ



ALSÓ RUGÓS GÖRGŐ



KIBILLENTHETŐ AJTÓ



SZANITER AKRIL ZUHANYTÁLCA



Szín
3 keret szín
4 üvegminta

- Kivétel:**
- 2 db eltolható ajtóval, sarokbelépős

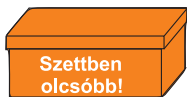

Szettben olcsóbb!

ZUHANYKABIN SZETT!
TARTOZÉKOK: KABIN + TÁLCA + LÁB + SZIFON

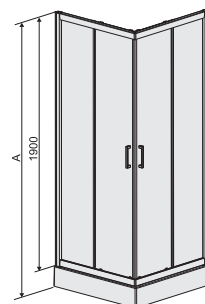

PROFIL SZÍN

ZUHANYKABIN					fehér (bi)	fényes ezüst (sb) matt grafit (gr)
Típus	Üveg minta	Szab. tart. B=C	Belépő X	Magasság A	Bruttó ár Ft	Bruttó ár Ft
EDZETT BIZTONSÁGI ÜVEG						
KN-kpl/TX5b-80	W0	773-790	440	2030	142 200,-	147 700,-
KN-kpl/TX5b-80	CR	773-790	440	2030	142 200,-	145 500,-
KN-kpl/TX5b-80	W15	773-790	440	2030	143 400,-	148 900,-
KN-kpl/TX5b-80	GY	773-790	440	2030	145 200,-	148 900,-
KN-kpl/TX5b-90	W0	873-890	530	2030	148 800,-	155 700,-
KN-kpl/TX5b-90	CR	873-890	530	2030	148 800,-	152 600,-
KN-kpl/TX5b-90	W15	873-890	530	2030	151 300,-	157 000,-
KN-kpl/TX5b-90	GY	873-890	530	2030	152 100,-	157 100,-
KN-kpl/TX5b-100	W0	973-990	620	2030	170 400,-	175 600,-
KN-kpl/TX5b-100	CR	973-990	620	2030	170 400,-	175 600,-
KN-kpl/TX5b-100	W15	973-990	620	2030	171 800,-	176 100,-
KN-kpl/TX5b-100	GY	973-990	620	2030	176 300,-	180 900,-

KN/TX5b aszimmetrikus zuhanykabin (tolóajtós)

Műszaki tartalom

Rendelhető



A nyitás irány felcserélhető!

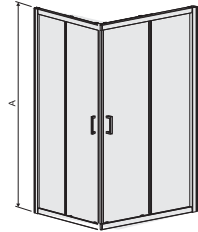
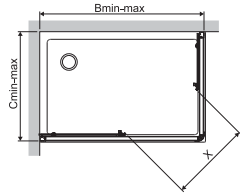
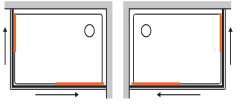

SANPLAST.
Glass protect
vízlepergető
üvegfelület!



A fotón látható: KN/TX5b-90x120 sb W0 (átlátszó üveggel + fényes ezüst kerettel) kabin, süllyeszthető tálcával

**Beépíthető tálcával is, vagy
süllyesztett tálcával!**
Lásd: 140-143. oldalon!

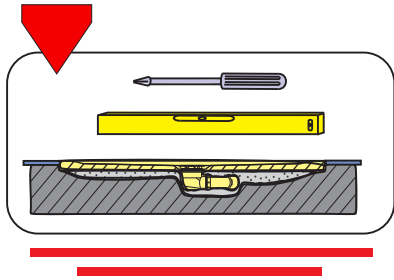

Kivitel:

- 2 db eltolható ajtóval, sarokbelépős

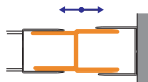

Toldóprofil elérhető.
Részletek a 28. oldalon!

TX5 toldó profilok

Típus	Szab. tart. B	Bruttó ár Ft/db
Fehér toldó: A0037 bi	(max. 35mm/db)	13 300,-
Fényes toldó: A0037 sb	(max. 35mm/db)	13 900,-



A fotón látható: KN/TX5b-90x120 sb W0 (átlátszó üveggel + matt grafit kerettel) kabin, süllyeszthető tálcával

PROFIL SZÍN

fehér (bi) fényes ezüst (sb)
matt grafit (gr)



ZUHANYKABIN						PROFIL SZÍN	
Típus	Üveg minta	Szabályozási tart. B	C	Belépő X	Mag. A	Bruttó ár Ft	Bruttó ár Ft
EDZETT BIZTONSÁGI ÜVEG							
KN/TX5b-80x90	W0	873-890	773-790	440	1900	101 200,-	108 700,-
KN/TX5b-80x90	CR	873-890	773-790	440	1900	101 200,-	108 700,-
KN/TX5b-80x90	W15	873-890	773-790	440	1900	105 000,-	110 400,-
KN/TX5b-80x90	GY	873-890	773-790	440	1900	105 500,-	112 100,-
KN/TX5b-80x100	W0	973-990	773-790	500	1900	104 500,-	110 000,-
KN/TX5b-80x100	CR	973-990	773-790	500	1900	104 500,-	110 000,-
KN/TX5b-80x100	W15	973-990	773-790	500	1900	106 100,-	111 800,-
KN/TX5b-80x100	GY	973-990	773-790	500	1900	110 000,-	115 700,-
KN/TX5b-80x120	W0	1173-1190	773-790	560	1900	111 500,-	116 200,-
KN/TX5b-80x120	CR	1173-1190	773-790	560	1900	111 500,-	116 200,-
KN/TX5b-80x120	W15	1173-1190	773-790	560	1900	112 800,-	119 300,-
KN/TX5b-80x120	GY	1173-1190	773-790	560	1900	116 100,-	121 900,-
KN/TX5b-90x100	W0	973-990	873-890	500	1900	109 700,-	115 500,-
KN/TX5b-90x100	CR	973-990	873-890	500	1900	109 700,-	115 500,-
KN/TX5b-90x100	W15	973-990	873-890	500	1900	111 500,-	118 100,-
KN/TX5b-90x100	GY	973-990	873-890	500	1900	115 500,-	121 500,-
KN/TX5b-90x120	W0	1173-1190	873-890	560	1900	116 400,-	121 600,-
KN/TX5b-90x120	CR	1173-1190	873-890	560	1900	116 400,-	121 600,-
KN/TX5b-90x120	W15	1173-1190	873-890	560	1900	117 900,-	124 500,-
KN/TX5b-90x120	GY	1173-1190	873-890	560	1900	121 600,-	127 300,-

Az ajánlott zuhanytálcák a 88-101. oldalakon találhatók, de beépíthető tálcával is!

KND2-kpl/TX5b/165 mélytálcás zuhanykabin szett (tolóajtós)

Műszaki tartalom

Rendelhető



BIZTONSÁGI (EDZETT) ÜVEG 5 mm



FELSŐ GÖRGŐ



ALSÓ RUGÓS GÖRGŐ



KIBILLENTHETŐ AJTÓ

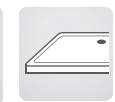

ZSANITER AKRIL ZUHANYTÁLCA



2 keret szín
4 üvegminta



SANPLAST.
Glass protect
vízlepergető üvegfelület!



A nyitási irány felcserélhető!

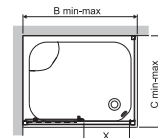

Figyelem!

A termékek kizárólag szettben érhetők el.

ZUHANYKABIN SZETT!!

TARTOZÉKOK: KABIN + TÁLCA + LÁB + SZIFON



Kivitel:

• 1 db eltávolítható ajtóval

A fotón látható: KND2-kpl/TX5b-90/165 sb W15 (hullám mintás) mélytálcás kabin szett, mozaik hidegburkolással burkolva



Figyelem: a zuhanytálca előlap nem tartozéka a szettnek, igény esetén az külön rendelendő!

A fotón látható: KND2-kpl/TX5b-90/165 sb W0 (átlátszó üveggel) mélytálcás kabin szett, akril előlappal burkolva

ZUHANYKABIN SZETT	Típus	Üveg minta	Mag. A	B	C	X	PROFIL SZÍN	
							fehér (bi) Bruttó ár Ft	fényes ezüst (sb) Bruttó ár Ft
EDZETT BIZTONSÁGI ÜVEG								
KND2-kpl/TX5b-90/165	W0	2035	871-900	880-897	350	196 200,-	204 100,-	
KND2-kpl/TX5b-90/165	CR	2035	871-900	880-897	350	196 200,-	202 700,-	
KND2-kpl/TX5b-90/165	W15	2035	871-900	880-897	350	198 600,-	206 300,-	
KND2-kpl/TX5b-90/165	GY	2035	871-900	880-897	350	202 700,-	209 100,-	
KND2-kpl/TX5b-80x100/165	W0	2035	971-1000	780-797	400	212 100,-	219 200,-	
KND2-kpl/TX5b-80x100/165	CR	2035	971-1000	780-797	400	212 100,-	217 100,-	
KND2-kpl/TX5b-80x100/165	W15	2035	971-1000	780-797	400	212 700,-	220 900,-	
KND2-kpl/TX5b-80x100/165	GY	2035	971-1000	780-797	400	216 800,-	223 000,-	
KND2-kpl/TX5b-80x110/165	W0	2035	1071-1100	780-797	450	215 700,-	223 200,-	
KND2-kpl/TX5b-80x110/165	CR	2035	1071-1100	780-797	450	215 700,-	221 700,-	
KND2-kpl/TX5b-80x110/165	W15	2035	1071-1100	780-797	450	217 800,-	226 200,-	
KND2-kpl/TX5b-80x110/165	GY	2035	1071-1100	780-797	450	221 500,-	227 900,-	
KND2-kpl/TX5b-80x120/165	W0	2035	1171-1200	780-797	500	220 300,-	228 000,-	
KND2-kpl/TX5b-80x120/165	CR	2035	1171-1200	780-797	500	220 300,-	228 000,-	
KND2-kpl/TX5b-80x120/165	W15	2035	1171-1200	780-797	500	222 200,-	231 300,-	
KND2-kpl/TX5b-80x120/165	GY	2035	1171-1200	780-797	500	226 100,-	233 300,-	

Figyelem:

a zuhanytálca előlap nem tartozéka a szettnek, igény esetén az külön rendelendő!

Előlappal történő burkolás esetén, szükség van az alábbi típusú előlapokra:

Oba/CL (1 db) + Obb/CL (1 db)

A méretek kiválasztásánál vegyük figyelembe a tálca méretét.

Például:

Egy 90x90-es tálca esetén az alábbi előlapokra van szükségünk:

1 db Oba/CL 90x28 + 1 db Obb/CL 90x28 (102. oldal)

Egy 80x120-as tálca esetén az alábbi előlapokra van szükségünk:

1 db Oba/CL 120x28 + 1 db Obb/CL 80x28 (102. oldal)

Zuhanytálca előlap méreteket és árakat lásd a 102. oldalon!

DL/TX5b zuhanyajtó (harmonika ajtó) +SS0/TX5 fix fal összeállítás

Műszaki tartalom

Rendelhető



A nyitás irány felcserélhető!

A fix fal bármelyik oldalon lehet!

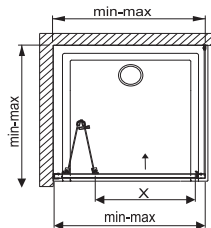
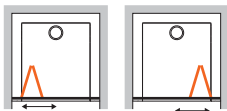

Kivitel:

- 1 db befelé nyíló harmonika ajtóval
- + 1 db fix fal kombinációval

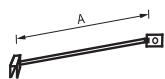

C1246 króm kitámasztó
(külön rendelhető!)
Bruttó ár: 10 900 Ft
A=380 mm

SANPLAST.
Glass protect
vízlepergető
üvegfelület!



A fotón látható: DLTX5b-90 sb CR + SS0/TX5b 90 sb CR (Cora üveggel) ajtó + fix fal összeállítás

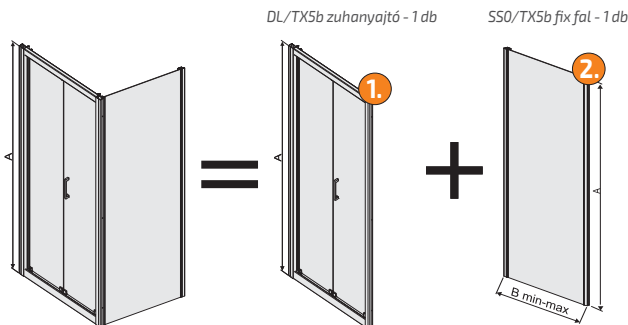

Beépíthető tálcá nélkül is, vagy
süllyesztett tálcával!
Lásd: 140-143. oldalon!

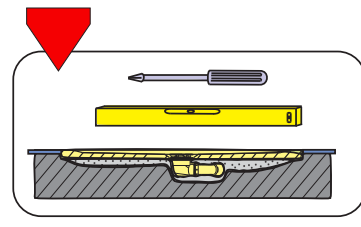

1. ZUHANYAJTÓ					PROFIL SZÍN	
Típus	Üveg minta	Szab. tart. B	Belépő X	Magasság A	fehér (bi)	fényes ezüst (sb) matt grafit (gr)
EDZETT BIZTONSÁGI ÜVEG						
DL/TX5b-70	W0	674-694	491	1900	91 500,-	97 800,-
DL/TX5b-70	CR	674-694	491	1900	91 500,-	96 300,-
DL/TX5b-70	W15	674-694	491	1900	93 000,-	99 100,-
DL/TX5b-70	GY	674-694	491	1900	95 000,-	100 800,-
DL/TX5b-80	W0	774-794	584	1900	91 100,-	97 300,-
DL/TX5b-80	CR	774-794	584	1900	91 100,-	97 300,-
DL/TX5b-80	W15	774-794	584	1900	92 900,-	98 700,-
DL/TX5b-80	GY	774-794	584	1900	94 600,-	100 500,-
DL/TX5b-90	W0	874-894	678	1900	96 000,-	103 500,-
DL/TX5b-90	CR	874-894	678	1900	97 900,-	102 900,-
DL/TX5b-90	W15	874-894	678	1900	99 000,-	104 900,-
DL/TX5b-90	GY	874-894	678	1900	100 600,-	107 100,-

Az ajánlott zuhanytálcák a 88-101. oldalakon találhatóak, de beépíthető tálcá nélkül is!

TX5 toldó profilok		
Típus	Szab. tart. B	Bruttó ár Ft/db
Fehér toldó: A0037 bi	(max. 35mm/db)	13 300,-
Fényes toldó: A0037 sb	(max. 35mm/db)	13 900,-

Toldóprofil elérhető.
Részletek a 28. oldalon!

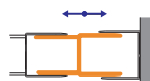

2. FIXFAL				PROFIL SZÍN	
Típus	Üveg minta	Szab. tart. B	Magasság A	fehér (bi)	fényes ezüst (sb) matt grafit (gr)
EDZETT BIZTONSÁGI ÜVEG					
SS0/TX5b-70	W0	680-697	1900	51 500,-	53 800,-
SS0/TX5b-70	CR	680-697	1900	51 500,-	53 800,-
SS0/TX5b-70	W15	680-697	1900	52 100,-	54 500,-
SS0/TX5b-70	GY	680-697	1900	53 200,-	56 300,-
SS0/TX5b-75	W0	730-747	1900	52 200,-	55 500,-
SS0/TX5b-75	CR	730-747	1900	52 200,-	55 500,-
SS0/TX5b-75	W15	730-747	1900	53 100,-	56 100,-
SS0/TX5b-75	GY	730-747	1900	54 300,-	57 800,-
SS0/TX5b-80	W0	780-797	1900	53 700,-	56 300,-
SS0/TX5b-80	CR	780-797	1900	53 700,-	56 300,-
SS0/TX5b-80	W15	780-797	1900	54 300,-	57 600,-
SS0/TX5b-80	GY	780-797	1900	56 000,-	59 200,-
SS0/TX5b-90	W0	880-897	1900	56 300,-	59 200,-
SS0/TX5b-90	CR	880-897	1900	56 300,-	59 200,-
SS0/TX5b-90	W15	880-897	1900	57 600,-	60 200,-
SS0/TX5b-90	GY	880-897	1900	59 200,-	62 000,-
SS0/TX5b-100	W0	980-997	1900	59 100,-	62 000,-
SS0/TX5b-100	CR	980-997	1900	59 100,-	62 000,-
SS0/TX5b-100	W15	980-997	1900	60 000,-	63 000,-
SS0/TX5b-100	GY	980-997	1900	62 000,-	65 000,-

DJ/TX5b zuhanyajtó (nyílóajtós) +SSO/TX5 fix fal összeállítás

Műszaki tartalom

Rendelhető



BIZTONSÁGI
(EDZETT) ÜVEG
5 mm

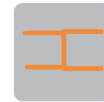

TX - TOLDÓ



KITÁMASZTÓ



3 keret szín
4 üvegminta



**SANPLAST.
Glass protect**
vízlepergető
üvegfelület!

A nyitás irány felcserélhető!
A fix fal bármelyik oldalon lehet!

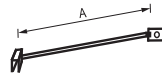
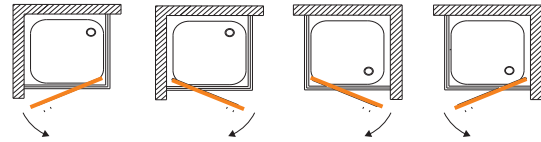

C1246 króm kitémasztó
(külön rendelhető)
Bruttó ár: 10 900 Ft
A=380 mm

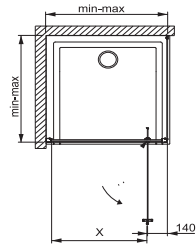

Toldóprofil elérhető.
Részletek a ZB. oldalon!

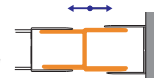

TX5 toldó profilok

Típus	Szab. tart. B	Bruttó ár Ft/db
Fehér toldó: A0037 bi	(max. 35mm/db)	13 300,-
Fényes toldó: A0037 sb	(max. 35mm/db)	13 900,-

A fotón látható: DJTX5b-90 sb W15 + SSO/TX5b 90 sb W15 (hullám mintás) ajtó
+ fix fal összeállítás

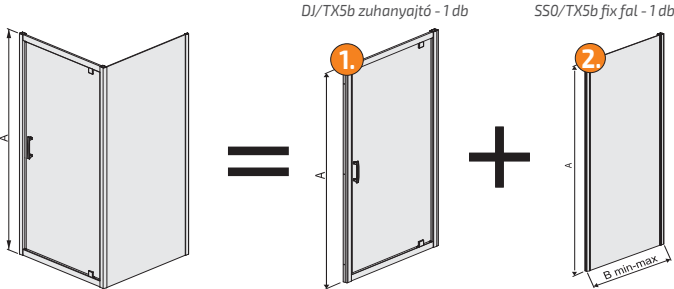

Kivétel:

- 1 db egyszárnyas kifelé nyíló ajtóval
+ 1 db fix fal kombinációval

**Beépíthető tálcá nélkül is, vagy
süllyesztett tálcával!**
Lásd: 140-143. oldalon!

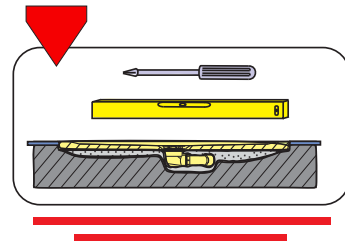

1. ZUHANYAJTÓ					PROFIL SZÍN	
Típus	Üveg minta	Szab. tart. B	Belépő X	Mag. A	fehér (bi) Bruttó ár Ft	fényes ezüst (sb) matt grafit (gr) Bruttó ár Ft
EDZETT BIZTONSÁGI ÜVEG						
DJ/TX5b-70	W0	670-692	480	1900	82 000,-	87 600,-
DJ/TX5b-70	CR	670-692	480	1900	82 000,-	87 500,-
DJ/TX5b-70	W15	670-692	480	1900	83 500,-	89 200,-
DJ/TX5b-70	GY	670-692	480	1900	85 200,-	90 500,-
DJ/TX5b-80	W0	770-792	580	1900	85 900,-	91 600,-
DJ/TX5b-80	CR	770-792	580	1900	85 900,-	92 200,-
DJ/TX5b-80	W15	770-792	580	1900	87 900,-	93 800,-
DJ/TX5b-80	GY	770-792	580	1900	89 200,-	95 100,-
DJ/TX5b-90	W0	870-892	680	1900	90 500,-	95 100,-
DJ/TX5b-90	CR	870-892	680	1900	90 600,-	95 100,-
DJ/TX5b-90	W15	870-892	680	1900	91 600,-	96 800,-
DJ/TX5b-90	GY	870-892	680	1900	93 500,-	99 200,-
DJ/TX5b-100	W0	970-992	730	1900	96 900,-	101 600,-
DJ/TX5b-100	CR	970-992	730	1900	96 900,-	101 500,-
DJ/TX5b-100	W15	970-992	730	1900	97 800,-	102 800,-
DJ/TX5b-100	GY	970-992	730	1900	102 200,-	105 900,-

Az ajánlott zuhanytálcák a 88-101. oldalakon találhatóak,
de beépíthető tálcá nélkül is!

2. FIXFAL				PROFIL SZÍN	
Típus	Üveg minta	Szab. tart. B	Magasság A	fehér (bi) Bruttó ár Ft	fényes ezüst (sb) matt grafit (gr) Bruttó ár Ft
EDZETT BIZTONSÁGI ÜVEG					
SSO/TX5b-70	W0	680-697	1900	51 500,-	53 800,-
SSO/TX5b-70	CR	680-697	1900	51 500,-	53 800,-
SSO/TX5b-70	W15	680-697	1900	52 100,-	54 500,-
SSO/TX5b-70	GY	680-697	1900	53 200,-	56 300,-
SSO/TX5b-75	W0	730-747	1900	52 200,-	55 500,-
SSO/TX5b-75	CR	730-747	1900	52 200,-	55 500,-
SSO/TX5b-75	W15	730-747	1900	53 100,-	56 100,-
SSO/TX5b-75	GY	730-747	1900	54 300,-	57 800,-
SSO/TX5b-80	W0	780-797	1900	53 700,-	56 300,-
SSO/TX5b-80	CR	780-797	1900	53 700,-	56 300,-
SSO/TX5b-80	W15	780-797	1900	54 300,-	57 600,-
SSO/TX5b-80	GY	780-797	1900	56 000,-	59 200,-
SSO/TX5b-90	W0	880-897	1900	56 300,-	59 200,-
SSO/TX5b-90	CR	880-897	1900	56 300,-	59 200,-
SSO/TX5b-90	W15	880-897	1900	57 600,-	60 200,-
SSO/TX5b-90	GY	880-897	1900	59 200,-	62 000,-
SSO/TX5b-100	W0	980-997	1900	59 100,-	62 000,-
SSO/TX5b-100	CR	980-997	1900	59 100,-	62 000,-
SSO/TX5b-100	W15	980-997	1900	60 000,-	63 000,-
SSO/TX5b-100	GY	980-997	1900	62 000,-	65 000,-

DD/TX5b zuhanyajtó (kifelé nyíló ajtó) +SS0/TX5 fix fal összeállítás

Műszaki tartalom

Rendelhető



BIZTONSÁGI
(EDZETT) ÜVEG
5 mm



TX-TOLDÓ



KITÁMASZTÓ



3 keret szín
4 üvegminta

Csak kifelé nyíló!

A fix fal bármelyik oldalon lehet!

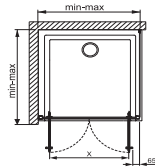
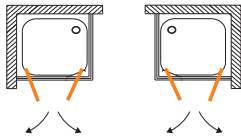

Kivétel:

- 1 db kétszárnyas kifelé nyíló ajtóval + 1 db fix fal kombinációval

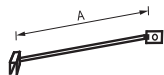

C1246 króm kitámasztó
(külön rendelhető!)
Bruttó ár: 10 900 Ft
A=380 mm

SANPLAST.
Glass protect
vízlepergető
üvegfelület!



A fotón látható: DDTX5b-90 sb W0 + SS0/TX5b 90 sb W0 (átlátszó üveggel)
ajtó + fix fal összeállítás, súllyeszthető tálcával

Beépíthető tálcá nélkül is, vagy
súlyeszett tálcával!
Lásd: 140-143. oldalon!

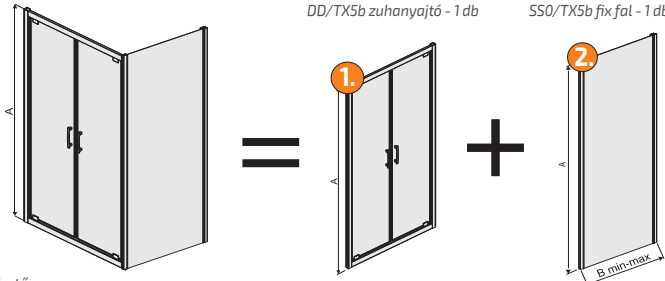
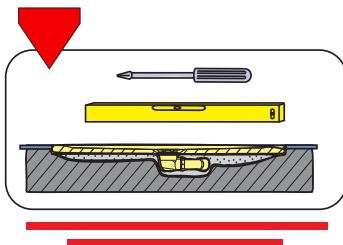

TX5 toldó profilk			
Típus	Szab. tart. B	Bruttó ár Ft/db	
Fehér toldó: A0037 bi	(max. 35mm/db)	13 300,-	
Fényes toldó: A0037 sb	(max. 35mm/db)	13 900,-	

Toldóprofil elérhető.
Részletek a 28. oldalon!

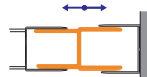

1. ZUHANYAJTÓ							PROFIL SZÍN	
Típus	Üveg minta	Szab. tart. B	Belépő X	Mag. A	Bruttó ár Ft	Bruttó ár Ft	fehér (bi)	fényes ezüst (sb) matt grafit (gr)
EDZETT BIZTONSÁGI ÜVEG								
DD/TX5b-70	W0	670-692	460	1900	89 300,-	96 200,-		
DD/TX5b-70	CR	670-692	460	1900	89 300,-	94 600,-		
DD/TX5b-70	W15	670-692	460	1900	91 500,-	97 700,-		
DD/TX5b-70	GY	670-692	460	1900	93 300,-	99 100,-		
DD/TX5b-80	W0	770-792	560	1900	92 800,-	100 300,-		
DD/TX5b-80	CR	770-792	560	1900	92 800,-	99 300,-		
DD/TX5b-80	W15	770-792	560	1900	94 600,-	101 200,-		
DD/TX5b-80	GY	770-792	560	1900	96 600,-	102 600,-		
DD/TX5b-90	W0	870-892	660	1900	95 800,-	103 700,-		
DD/TX5b-90	CR	870-892	660	1900	97 700,-	102 700,-		
DD/TX5b-90	W15	870-892	660	1900	99 200,-	105 600,-		
DD/TX5b-90	GY	870-892	660	1900	101 000,-	107 500,-		
DD/TX5b-100	W0	970-992	760	1900	100 800,-	106 200,-		
DD/TX5b-100	CR	970-992	760	1900	100 800,-	105 300,-		
DD/TX5b-100	W15	970-992	760	1900	101 900,-	107 500,-		
DD/TX5b-100	GY	970-992	760	1900	106 300,-	110 300,-		

Az ajánlott zuhanytálcák a 88-101. oldalakon találhatóak,
de beépíthető tálcá nélkül is!

2. FIXFAL						PROFIL SZÍN	
Típus	Üveg minta	Szab. tart. B	Magasság A	Bruttó ár Ft	Bruttó ár Ft	fehér (bi)	fényes ezüst (sb) matt grafit (gr)
EDZETT BIZTONSÁGI ÜVEG							
SS0/TX5b-70	W0	680-697	1900	51 500,-	53 800,-		
SS0/TX5b-70	CR	680-697	1900	51 500,-	53 800,-		
SS0/TX5b-70	W15	680-697	1900	52 100,-	54 500,-		
SS0/TX5b-70	GY	680-697	1900	53 200,-	56 300,-		
SS0/TX5b-75	W0	730-747	1900	52 200,-	55 500,-		
SS0/TX5b-75	CR	730-747	1900	52 200,-	55 500,-		
SS0/TX5b-75	W15	730-747	1900	53 100,-	56 100,-		
SS0/TX5b-75	GY	730-747	1900	54 300,-	57 800,-		
SS0/TX5b-80	W0	780-797	1900	53 700,-	56 300,-		
SS0/TX5b-80	CR	780-797	1900	53 700,-	56 300,-		
SS0/TX5b-80	W15	780-797	1900	54 300,-	57 600,-		
SS0/TX5b-80	GY	780-797	1900	56 000,-	59 200,-		
SS0/TX5b-90	W0	880-897	1900	56 300,-	59 200,-		
SS0/TX5b-90	CR	880-897	1900	56 300,-	59 200,-		
SS0/TX5b-90	W15	880-897	1900	57 600,-	60 200,-		
SS0/TX5b-90	GY	880-897	1900	59 200,-	62 000,-		
SS0/TX5b-100	W0	980-997	1900	59 100,-	62 000,-		
SS0/TX5b-100	CR	980-997	1900	59 100,-	62 000,-		
SS0/TX5b-100	W15	980-997	1900	60 000,-	63 000,-		
SS0/TX5b-100	GY	980-997	1900	62 000,-	65 000,-		

D2/TX5b zuhanyajtó (tolóajtós) +SSO/TX5 fix fal összeállítás



A fotón látható: D2/TX5b-90 sb CR + SSO/TX5b 90 sb CR (Cora üveggel) ajtó + fix fal összeállítás

Műszaki tartalom



Rendelhető



A nyitás irány felcserélhető!
A fix fal bármelyik oldalon lehet!

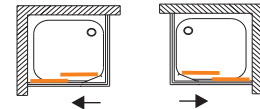
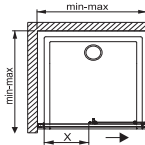

Beépíthető tálca nélkül is, vagy
süllyesztett tálccával!
Lásd: 140-143. oldalon!

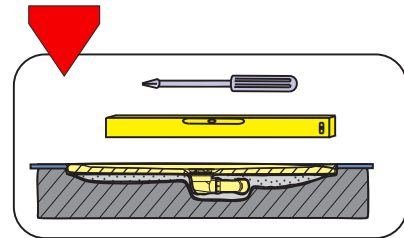

Kívitel:

- 1 db egyszárnyas eltolható ajtóval
- + 1 db fix fal kombinációval

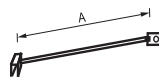

C1246 króm kitámasztó
(külön rendelhető!)
Bruttó ár: 10 900 Ft
A=380 mm

Toldóprofil elérhető.
Részletek a 28. oldalon!

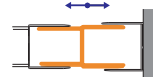

TX5 toldó profilok

Típus	Szab. tart. B	Bruttó ár Ft/db
Fehér toldó: A0037 bi	(max. 35mm/db)	13 300,-
Fényes toldó: A0037 sb	(max. 35mm/db)	13 900,-

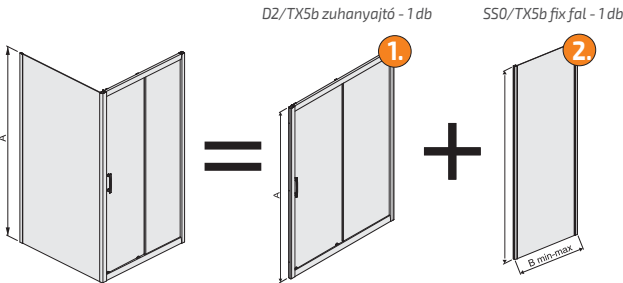

					PROFIL SZÍN	
					fehér (bi)	fényes ezüst (sb) matt grafit (gr)
1. ZUHANYAJTÓ						
Típus	Üveg minta	Szab. tart. B	Belépő X	Magasság A	Bruttó ár Ft	Bruttó ár Ft
EDZETT BIZTONSÁGI ÜVEG						
D2/TX5b-90	W0	870-892	350	1900	88 900,-	95 100,-
D2/TX5b-90	CR	870-892	350	1900	88 900,-	94 900,-
D2/TX5b-90	W15	870-892	350	1900	90 200,-	96 700,-
D2/TX5b-90	GY	870-892	350	1900	93 500,-	98 100,-
D2/TX5b-100	W0	970-992	400	1900	93 100,-	98 900,-
D2/TX5b-100	CR	970-992	400	1900	93 100,-	97 900,-
D2/TX5b-100	W15	970-992	400	1900	93 100,-	99 500,-
D2/TX5b-100	GY	970-992	400	1900	96 300,-	100 500,-
D2/TX5b-110	W0	1070-1092	450	1900	94 600,-	100 900,-
D2/TX5b-110	CR	1070-1092	450	1900	94 600,-	100 900,-
D2/TX5b-110	W15	1070-1092	450	1900	96 300,-	103 200,-
D2/TX5b-110	GY	1070-1092	450	1900	99 000,-	103 600,-
D2/TX5b-120	W0	1170-1192	500	1900	97 600,-	104 500,-
D2/TX5b-120	CR	1170-1192	500	1900	97 600,-	104 500,-
D2/TX5b-120	W15	1170-1192	500	1900	99 100,-	106 900,-
D2/TX5b-120	GY	1170-1192	500	1900	102 300,-	107 500,-

Az ajánlott zuhanytálcák a 88-101. oldalakon találhatóak, de beépíthető tálca nélkül is!

				PROFIL SZÍN	
				fehér (bi)	fényes ezüst (sb) matt grafit (gr)
2. FIXFAL					
Típus	Üveg minta	Szab. tart. B	Magasság A	Bruttó ár Ft	Bruttó ár Ft
EDZETT BIZTONSÁGI ÜVEG					
SSO/TX5b-70	W0	680-697	1900	51 500,-	53 800,-
SSO/TX5b-70	CR	680-697	1900	51 500,-	53 800,-
SSO/TX5b-70	W15	680-697	1900	52 100,-	54 500,-
SSO/TX5b-70	GY	680-697	1900	53 200,-	56 300,-
SSO/TX5b-75	W0	730-747	1900	52 200,-	55 500,-
SSO/TX5b-75	CR	730-747	1900	52 200,-	55 500,-
SSO/TX5b-75	W15	730-747	1900	53 100,-	56 100,-
SSO/TX5b-75	GY	730-747	1900	54 300,-	57 800,-
SSO/TX5b-80	W0	780-797	1900	53 700,-	56 300,-
SSO/TX5b-80	CR	780-797	1900	53 700,-	56 300,-
SSO/TX5b-80	W15	780-797	1900	54 300,-	57 600,-
SSO/TX5b-80	GY	780-797	1900	56 000,-	59 200,-
SSO/TX5b-90	W0	880-897	1900	56 300,-	59 200,-
SSO/TX5b-90	CR	880-897	1900	56 300,-	59 200,-
SSO/TX5b-90	W15	880-897	1900	57 600,-	60 200,-
SSO/TX5b-90	GY	880-897	1900	59 200,-	62 000,-
SSO/TX5b-100	W0	980-997	1900	59 100,-	62 000,-
SSO/TX5b-100	CR	980-997	1900	59 100,-	62 000,-
SSO/TX5b-100	W15	980-997	1900	60 000,-	63 000,-
SSO/TX5b-100	GY	980-997	1900	62 000,-	65 000,-

D4/TX5b zuhanyajtó (tolóajtós) +SS0/TX5 fix fal összeállítás

Műszaki tartalom

Rendelhető



Kétféle eltolható!

A fix fal bármelyik oldalán lehet!

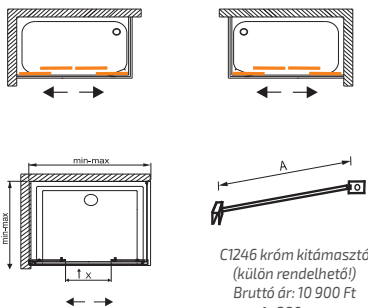

C1246 króm kitámasztó (külön rendelhető!)
Bruttó ár: 10 900 Ft
A=380 mm

Beépíthető tálca nélkül is, vagy süllyesztett tálccával!
Lásd: 140-143. oldalon!

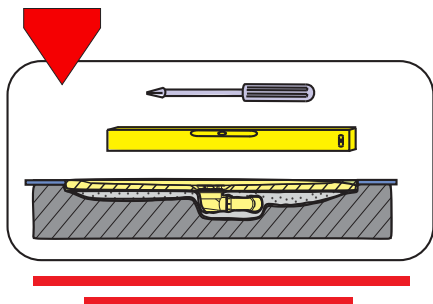

Kivétel:

- 1 db kétszárnyas középről eltolható ajtóval
- + 1 db fix fal kombinációval

SANPLAST.
Glass protect
vízlepergető
üvegfelület!



A fotón látható: D4TX5b-150 sb W15 + SS0/TX5b 90 sb W15 (hullám mintás) ajtó + fix fal összeállítás

D4/TX5b zuhanyajtó - 1 db

SS0/TX5b fix fal - 1 db

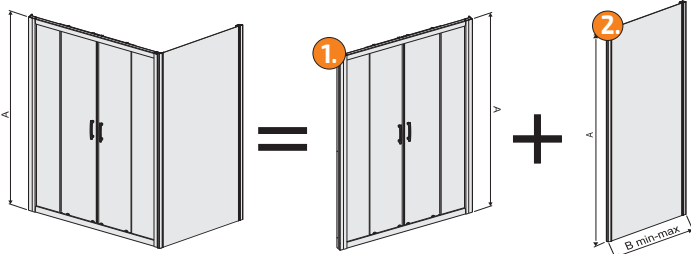

Toldóprofil elérhető.
Részletek a 28. oldalon!

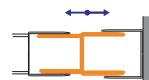

TX5 toldó profilok

Típus	Szab. tart. B	Bruttó ár Ft/db
Fehér toldó: A0037 bi	(max. 35mm/db)	13 300,-
Fényes toldó: A0037 sb	(max. 35mm/db)	13 900,-

1

1. ZUHANYAJTÓ

Típus	Üveg minta	Szab. tart. B	Belépő X	Mag. A	PROFIL SZÍN	
					fehér (bi)	fényes ezüst (sb) matt grafit (gr)
EDZETT BIZTONSÁGI ÜVEG						
D4/TX5b-130	W0	1270-1292	500	1900	142 500,-	150 500,-
D4/TX5b-130	CR	1270-1292	500	1900	142 500,-	150 500,-
D4/TX5b-130	W15	1270-1292	500	1900	144 300,-	153 000,-
D4/TX5b-130	GY	1270-1292	500	1900	148 800,-	154 100,-
D4/TX5b-140	W0	1370-1392	540	1900	148 100,-	156 100,-
D4/TX5b-140	CR	1370-1392	540	1900	148 100,-	156 100,-
D4/TX5b-140	W15	1370-1392	540	1900	149 800,-	158 200,-
D4/TX5b-140	GY	1370-1392	540	1900	154 100,-	159 600,-
D4/TX5b-150	W0	1470-1492	600	1900	151 600,-	161 700,-
D4/TX5b-150	CR	1470-1492	600	1900	151 600,-	160 500,-
D4/TX5b-150	W15	1470-1492	600	1900	154 500,-	161 900,-
D4/TX5b-150	GY	1470-1492	600	1900	158 700,-	164 900,-
D4/TX5b-160	W0	1570-1592	640	1900	157 900,-	167 300,-
D4/TX5b-160	CR	1570-1592	640	1900	157 900,-	167 300,-
D4/TX5b-160	W15	1570-1592	640	1900	160 100,-	169 900,-
D4/TX5b-160	GY	1570-1592	640	1900	164 900,-	171 300,-
D4/TX5b-170	W0	1670-1692	700	1900	167 300,-	176 800,-
D4/TX5b-170	CR	1670-1692	700	1900	167 300,-	176 800,-
D4/TX5b-170	W15	1670-1692	700	1900	170 200,-	179 600,-
D4/TX5b-170	GY	1670-1692	700	1900	174 900,-	181 700,-
D4/TX5b-180	W0	1770-1792	740	1900	170 800,-	181 300,-
D4/TX5b-180	CR	1770-1792	740	1900	171 300,-	181 300,-
D4/TX5b-180	W15	1770-1792	740	1900	173 600,-	183 700,-
D4/TX5b-180	GY	1770-1792	740	1900	178 600,-	186 000,-

2

2. FIXFAL

Típus	Üveg minta	Szab. tart. B	Magasság A	PROFIL SZÍN	
				fehér (bi)	fényes ezüst (sb) matt grafit (gr)
EDZETT BIZTONSÁGI ÜVEG					
SS0/TX5b-70	W0	680-697	1900	51 500,-	53 800,-
SS0/TX5b-70	CR	680-697	1900	51 500,-	53 800,-
SS0/TX5b-70	W15	680-697	1900	52 100,-	54 500,-
SS0/TX5b-70	GY	680-697	1900	53 200,-	56 300,-
SS0/TX5b-75	W0	730-747	1900	52 200,-	55 500,-
SS0/TX5b-75	CR	730-747	1900	52 200,-	55 500,-
SS0/TX5b-75	W15	730-747	1900	53 100,-	56 100,-
SS0/TX5b-75	GY	730-747	1900	54 300,-	57 800,-
SS0/TX5b-80	W0	780-797	1900	53 700,-	56 300,-
SS0/TX5b-80	CR	780-797	1900	53 700,-	56 300,-
SS0/TX5b-80	W15	780-797	1900	54 300,-	57 600,-
SS0/TX5b-80	GY	780-797	1900	56 000,-	59 200,-
SS0/TX5b-90	W0	880-897	1900	56 300,-	59 200,-
SS0/TX5b-90	CR	880-897	1900	56 300,-	59 200,-
SS0/TX5b-90	W15	880-897	1900	57 600,-	60 200,-
SS0/TX5b-90	GY	880-897	1900	59 200,-	62 000,-
SS0/TX5b-100	W0	980-997	1900	59 100,-	62 000,-
SS0/TX5b-100	CR	980-997	1900	59 100,-	62 000,-
SS0/TX5b-100	W15	980-997	1900	60 000,-	63 000,-
SS0/TX5b-100	GY	980-997	1900	62 000,-	65 000,-

Az ajánlott zuhanytálcák a 88-101. oldalakon találhatóak, de beépíthető tálca nélkül is!

FREEZone zuhanyajtó

(tolóajtós)

+SSO/TX5 fix fal összeállítás

Műszaki tartalom

Rendelhető



BIZTONSÁGI (EDZETT) ÜVEG 5 mm



FELSŐ GÖRGŐ



KIBILLENTHETŐ AJTÓ



TX-TOLDÓ



KITÁMASZTÓ



3 keret szín 4 üvegminta

► Újdonság



A nyitás irány felcserélhető!
A fix fal bármelyik oldalon lehet!

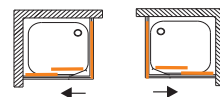

SANPLAST.
Glass protect
vízlepergető
üvegfelület!

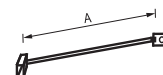
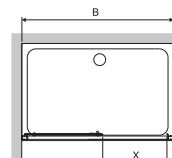

C1246 króm kitámasztó
(külön rendelhető!)
Bruttó ár: 10 900 Ft
A=380 mm

A foton látható: D2L/FREEZone-150 sb W15 (balos) ajtó + 1db SSO/TX5b 90 sb W15 (hullám mintás) fix fal összeállítás, padlóval síkba süllyesztett zuhanytálcával

Kivétel:

- 1 db egyszárnyas eltolható ajtóval
+ 1 db fix fal kombinációval

Az árak és méretek a 27. oldalon!

D2L/FREEZone (L=balos) zuhanyajtó - 1 db
vagy
D2P/FREEZone (P=jobbos) zuhanyajtó - 1 db

SSO/TX5b fix fal - 1 db

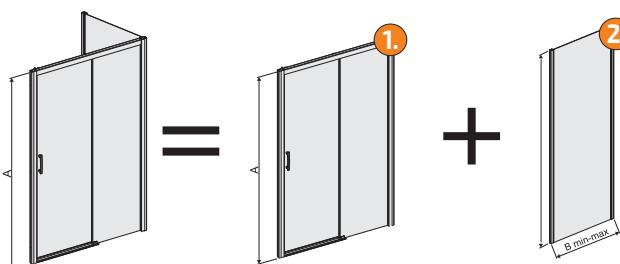

**Beépíthető tálcá nélkül is, vagy
süllyesztett tálcával!
Lásd: 140-143. oldalon!**

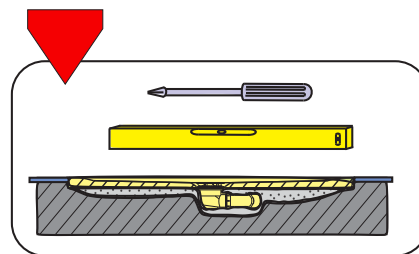

Az ajánlott zuhanytálcák a 88-101. oldalakon találhatóak,
de beépíthető tálcá nélkül is!

FREEZone zuhanyajtó (tolóajtós) +SSO/TX5 fix fal összeállítás

Műszaki tartalom

Rendelhető



BIZTONSÁGI
(EDZETT) ÜVEG
5 mm



FELSŐ
GÖRGŐ



KIBILLENTHETŐ
AJTÓ



TX-TOLDÓ



KITÁMASZTÓ



3 keret szín
4 üvegminta

A nyitás irány felcserélhető!
A fix fal bármelyik oldalon lehet!

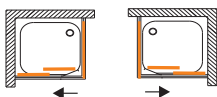

							PROFIL SZÍN	
1. ZUHANYAJTÓ							fehér (bi)	fényes ezüst (sb) matt grafit (gr)
Típus	Kivitel	Üveg minta	Szab. tart. B	Belépő X	Mag. A	Bruttó ár Ft	Bruttó ár Ft	
EDZETT BIZTONSÁGI ÜVEG								
Balra tolható kivitel								
D2L/FREEZONE-100	balos	W0	970-992	395	1900	104 500,-	111 300,-	
D2L/FREEZONE-100	balos	CR	970-992	395	1900	104 500,-	108 200,-	
D2L/FREEZONE-100	balos	W15	970-992	395	1900	104 500,-	111 900,-	
D2L/FREEZONE-100	balos	GY	970-992	395	1900	108 200,-	112 800,-	
D2L/FREEZONE-110	balos	W0	1070-1092	395	1900	106 200,-	113 300,-	
D2L/FREEZONE-110	balos	CR	1070-1092	395	1900	106 200,-	111 400,-	
D2L/FREEZONE-110	balos	W15	1070-1092	395	1900	108 200,-	116 000,-	
D2L/FREEZONE-110	balos	GY	1070-1092	395	1900	111 400,-	116 400,-	
D2L/FREEZONE-120	balos	W0	1170-1192	495	1900	109 600,-	117 200,-	
D2L/FREEZONE-120	balos	CR	1170-1192	495	1900	109 600,-	117 200,-	
D2L/FREEZONE-120	balos	W15	1170-1192	495	1900	111 500,-	120 200,-	
D2L/FREEZONE-120	balos	GY	1170-1192	495	1900	115 000,-	120 900,-	
D2L/FREEZONE-130	balos	W0	1270-1292	495	1900	120 200,-	128 500,-	
D2L/FREEZONE-130	balos	CR	1270-1292	495	1900	120 200,-	128 500,-	
D2L/FREEZONE-130	balos	W15	1270-1292	495	1900	122 300,-	131 800,-	
D2L/FREEZONE-130	balos	GY	1270-1292	495	1900	126 000,-	132 500,-	
D2L/FREEZONE-140	balos	W0	1370-1392	595	1900	131 800,-	140 800,-	
D2L/FREEZONE-140	balos	CR	1370-1392	595	1900	131 800,-	140 800,-	
D2L/FREEZONE-140	balos	W15	1370-1392	595	1900	134 100,-	144 500,-	
D2L/FREEZONE-140	balos	GY	1370-1392	595	1900	138 200,-	145 300,-	
D2L/FREEZONE-150	balos	W0	1470-1492	595	1900	144 500,-	154 600,-	
D2L/FREEZONE-150	balos	CR	1470-1492	595	1900	144 500,-	154 600,-	
D2L/FREEZONE-150	balos	W15	1470-1492	595	1900	146 900,-	158 500,-	
D2L/FREEZONE-150	balos	GY	1470-1492	595	1900	151 500,-	159 400,-	
D2L/FREEZONE-160	balos	W0	1570-1592	695	1900	158 500,-	169 600,-	
D2L/FREEZONE-160	balos	CR	1570-1592	695	1900	158 500,-	169 600,-	
D2L/FREEZONE-160	balos	W15	1570-1592	695	1900	161 200,-	173 900,-	
D2L/FREEZONE-160	balos	GY	1570-1592	695	1900	166 400,-	174 900,-	

Jobbra tolható kivitel								
Típus	Kivitel	Üveg minta	Szab. tart. B	Belépő X	Mag. A	Bruttó ár Ft	Bruttó ár Ft	
D2P/FREEZONE-100	jobbos	W0	970-992	395	1900	104 500,-	111 300,-	
D2P/FREEZONE-100	jobbos	CR	970-992	395	1900	104 500,-	108 200,-	
D2P/FREEZONE-100	jobbos	W15	970-992	395	1900	104 500,-	111 900,-	
D2P/FREEZONE-100	jobbos	GY	970-992	395	1900	108 200,-	112 800,-	
D2P/FREEZONE-110	jobbos	W0	1070-1092	395	1900	106 200,-	113 300,-	
D2P/FREEZONE-110	jobbos	CR	1070-1092	395	1900	106 200,-	111 400,-	
D2P/FREEZONE-110	jobbos	W15	1070-1092	395	1900	108 200,-	116 000,-	
D2P/FREEZONE-110	jobbos	GY	1070-1092	395	1900	111 400,-	116 400,-	
D2P/FREEZONE-120	jobbos	W0	1170-1192	495	1900	109 600,-	117 200,-	
D2P/FREEZONE-120	jobbos	CR	1170-1192	495	1900	109 600,-	117 200,-	
D2P/FREEZONE-120	jobbos	W15	1170-1192	495	1900	111 500,-	120 200,-	
D2P/FREEZONE-120	jobbos	GY	1170-1192	495	1900	115 000,-	120 900,-	
D2P/FREEZONE-130	jobbos	W0	1270-1292	495	1900	120 200,-	128 500,-	
D2P/FREEZONE-130	jobbos	CR	1270-1292	495	1900	120 200,-	128 500,-	
D2P/FREEZONE-130	jobbos	W15	1270-1292	495	1900	122 300,-	131 800,-	
D2P/FREEZONE-130	jobbos	GY	1270-1292	495	1900	126 000,-	132 500,-	
D2P/FREEZONE-140	jobbos	W0	1370-1392	595	1900	131 800,-	140 800,-	
D2P/FREEZONE-140	jobbos	CR	1370-1392	595	1900	131 800,-	140 800,-	
D2P/FREEZONE-140	jobbos	W15	1370-1392	595	1900	134 100,-	144 500,-	
D2P/FREEZONE-140	jobbos	GY	1370-1392	595	1900	138 200,-	145 300,-	
D2P/FREEZONE-150	jobbos	W0	1470-1492	595	1900	144 500,-	154 600,-	
D2P/FREEZONE-150	jobbos	CR	1470-1492	595	1900	144 500,-	154 600,-	
D2P/FREEZONE-150	jobbos	W15	1470-1492	595	1900	146 900,-	158 500,-	
D2P/FREEZONE-150	jobbos	GY	1470-1492	595	1900	151 500,-	159 400,-	
D2P/FREEZONE-160	jobbos	W0	1570-1592	695	1900	158 500,-	169 600,-	
D2P/FREEZONE-160	jobbos	CR	1570-1592	695	1900	158 500,-	169 600,-	
D2P/FREEZONE-160	jobbos	W15	1570-1592	695	1900	161 200,-	173 900,-	
D2P/FREEZONE-160	jobbos	GY	1570-1592	695	1900	166 400,-	174 900,-	

Az ajánlott zuhanytálcák a 88-101. oldalakon találhatóak, de beépíthető tálcá nélkül is!

				PROFIL SZÍN	
2. FIXFAL				fehér (bi)	fényes ezüst (sb) matt grafit (gr)
Típus	Üveg minta	Szab. tart. B	Magasság A	Bruttó ár Ft	Bruttó ár Ft
EDZETT BIZTONSÁGI ÜVEG					
SSO/TX5b-70	W0	680-697	1900	51 500,-	53 800,-
SSO/TX5b-70	CR	680-697	1900	51 500,-	53 800,-
SSO/TX5b-70	W15	680-697	1900	52 100,-	54 500,-
SSO/TX5b-70	GY	680-697	1900	53 200,-	56 300,-
SSO/TX5b-75	W0	730-747	1900	52 200,-	55 500,-
SSO/TX5b-75	CR	730-747	1900	52 200,-	55 500,-
SSO/TX5b-75	W15	730-747	1900	53 100,-	56 100,-
SSO/TX5b-75	GY	730-747	1900	54 300,-	57 800,-
SSO/TX5b-80	W0	780-797	1900	53 700,-	56 300,-
SSO/TX5b-80	CR	780-797	1900	53 700,-	56 300,-
SSO/TX5b-80	W15	780-797	1900	54 300,-	57 600,-
SSO/TX5b-80	GY	780-797	1900	56 000,-	59 200,-
SSO/TX5b-90	W0	880-897	1900	56 300,-	59 200,-
SSO/TX5b-90	CR	880-897	1900	56 300,-	59 200,-
SSO/TX5b-90	W15	880-897	1900	57 600,-	60 200,-
SSO/TX5b-90	GY	880-897	1900	59 200,-	62 000,-
SSO/TX5b-100	W0	980-997	1900	59 100,-	62 000,-
SSO/TX5b-100	CR	980-997	1900	59 100,-	62 000,-
SSO/TX5b-100	W15	980-997	1900	60 000,-	63 000,-
SSO/TX5b-100	GY	980-997	1900	62 000,-	65 000,-

TX5 toldó profilok		
Típus	Szab. tart. B	Bruttó ár Ft/db
Fehér toldó: A0037 bi	(max. 35mm/db)	13 300,-
Fényes toldó: A0037 sb	(max. 35mm/db)	13 900,-

Toldóprofil elérhető.
Részletek a 28. oldalon!

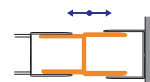

Szögletes zuhanykabinok

TX és FREE Zone toldó profil

Rendelhető



TX - TOLDÓ



Szín

2 színben

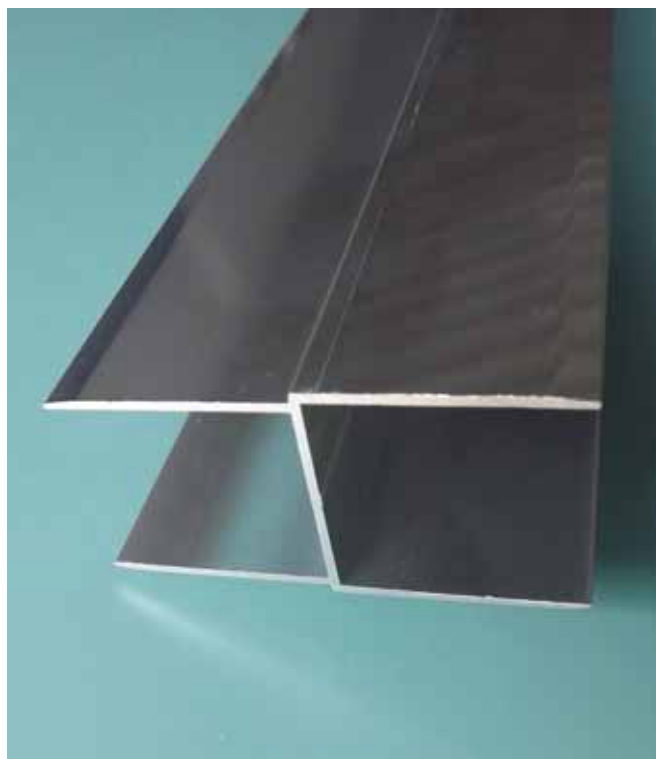

A fotón látható: TX toldó fényes ezüst színben



A fotón látható: TX toldó fehér színben

Figyelem!

Két burkolt fal közé szerelne zuhanyajtót, és nem lett jó a falnyílás burkolás után? Nem fér be egy normál méretű zuhanyajtót? A TX és FREEZONE ajtók a gyári toldó profilokkal kiegészítve megoldást jelentenek a problémára. Toldó profilonként +35 mm állítási lehetőséget nyer! Használjon 1 db, 2 db vagy akár 3 db profilt termékenként!

Amennyiben tálca nélkül építene be szögletes vagy íves zuhanykabin, és az épített padka mérete nem megfelelő a kabin számára, abban az esetben is segít a TX toldó profil.

Szabályozhatóság: 35 mm / profil

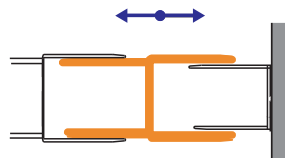

Felhasználható az alábbi helyzetekben:

1. zuhanyajtó + fix fal összeállítás
2. íves zuhanykabin

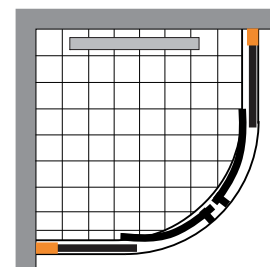
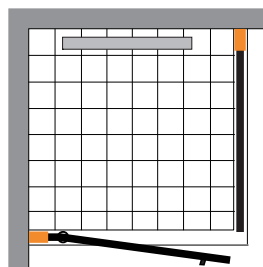

3. szögletes zuhanykabin

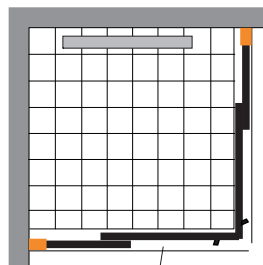

4. zuhanyajtó 1 db toldóval

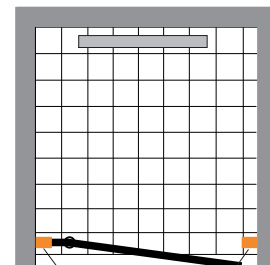

5. zuhanyajtó 2 db toldóval

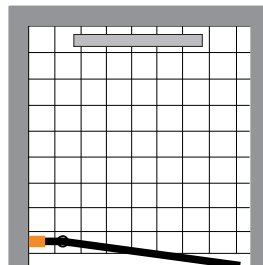

- ① Zuhanykabin: TX5, TX4
- ② Toldó profil: 661-A0037

Beépítés:

Hozzáilleszthetők valamennyi TX4, TX5 és FREEZone zuhanykabinhoz, zuhanyajtóhoz, walk-in zuhanyfalhoz és kádparavánhoz.

Típus:
661-A0037-bi (fehér)
661-A0037-sb (fényes ezüst)

TX5 toldó profilok

Típus	Szab. tart. B	Bruttó ár Ft/db
Fehér toldó: A0037 bi	(max. 35mm/db)	11 300,-
Fényes toldó: A0037 sb	(max. 35mm/db)	11 800,-

KN2-PR III. zuhanykabin (kifelé-befelé nyíló ajtós)

Műszaki tartalom

Rendelhető

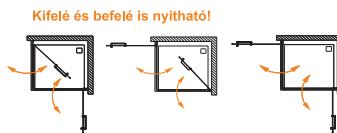

BIZTONSÁGI
(EDZETT) ÜVEG
6 mm



AKADÁLY
MENTESEN
IS HASZNÁLHATÓ



4 keret szín
1 üvegminta

Beépíthető tálca nélkül is, vagy
süllyesztett tálccával!
Lásd: 140-143. oldalon!

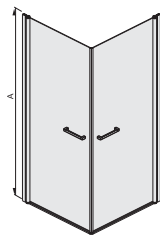
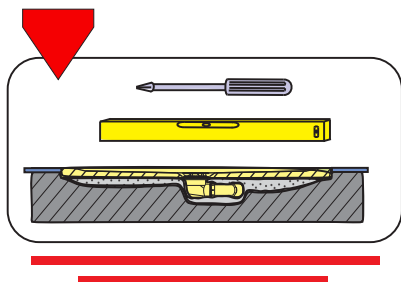

A fotón látható: KN2-PR III 90 sb W0 (átlátszó üveggel) kabin, B-M/SPACE tálccával

Kivétel:

- 2 db nyíló ajtóval, sarokbelépős
(az ajtók kifelé és befelé is nyílnak)

PROFIL SZÍN

fehér (bi) fényes ezüst (sb)
matt grafit (gr) matt ezüst (sm)

ZUHANYKABIN

Típus	Üveg minta	Szab. tart. B=C	Belépő X	Mag. A	Bruttó ár Ft	Bruttó ár Ft
EDZETT BIZTONSÁGI ÜVEG						
KN2-PRIII-80	W0	777-787	970	1950	189 200,-	206 500,-
KN2-PRIII-90	W0	877-887	1110	1950	198 400,-	216 500,-

Az ajánlott zuhanytálca a 88-101. oldalakon található, de beépíthető tálca nélkül is!

KNDJ-PR III. zuhanykabin (nyílóajtós)

Műszaki tartalom

Rendelhető

A nyitás irány felcserélhető!

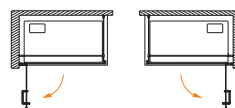

BIZTONSÁGI
(EDZETT) ÜVEG
6 mm



AKADÁLY
MENTESEN
IS HASZNÁLHATÓ



4 keret szín
1 üvegminta

Beépíthető tálca nélkül is, vagy
süllyesztett tálccával!
Lásd: 140-143. oldalon!

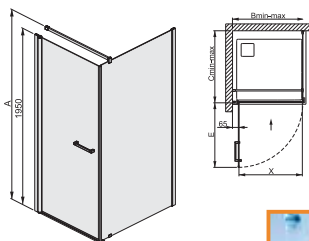
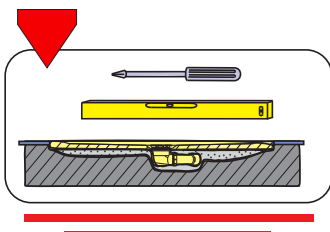

A fotón látható: KNDJ-PR III 90 sb W0 (átlátszó üveggel) kabin, B-M/SPACE süllyesztett tálccával

Kivétel:

- 1 db kifelé nyíló ajtóval

PROFIL SZÍN

fehér (bi) fényes ezüst (sb)
matt grafit (gr) matt ezüst (sm)

ZUHANYKABIN

Magasság=1980 mm

Típus	Üveg minta	Szabályozási tart. B	C	Belépő X	Bruttó ár Ft	Bruttó ár Ft
EDZETT BIZTONSÁGI ÜVEG						
KNDJ-PRIII-70x70	W0	664-674	677-687	577	178 500,-	194 900,-
KNDJ-PRIII-80x80	W0	764-774	777-787	677	189 600,-	206 800,-
KNDJ-PRIII-90x90	W0	864-874	877-887	777	198 800,-	217 100,-
FIGYELEM: Az aszimmetrikus kabinoknál a cikkszámban szereplő első méret a fix falra, a második méret pedig a nyílóajtós oldalra vonatkozik!						
KNDJ-PRIII-70x80	W0	764-774	677-687	677	185 000,-	202 000,-
KNDJ-PRIII-70x90	W0	864-874	677-687	777	191 900,-	209 600,-
KNDJ-PRIII-75x80	W0	764-774	727-737	677	187 300,-	204 200,-
KNDJ-PRIII-75x90	W0	864-874	727-737	777	194 200,-	211 800,-
KNDJ-PRIII-80x70	W0	664-674	777-787	577	183 000,-	199 800,-
KNDJ-PRIII-80x90	W0	864-874	777-787	777	196 300,-	214 400,-
KNDJ-PRIII-90x70	W0	664-674	877-887	577	185 300,-	202 300,-
KNDJ-PRIII-90x80	W0	764-774	877-887	677	191 900,-	209 600,-
KNDJ-PRIII-100x70	W0	664-674	977-987	577	188 000,-	205 200,-
KNDJ-PRIII-100x80	W0	764-774	977-987	677	194 400,-	212 000,-
KNDJ-PRIII-100x90	W0	864-874	977-987	777	201 300,-	219 700,-

Az ajánlott zuhanytálca a 88-101. oldalakon található, de beépíthető tálca nélkül is!

A katalógusban szereplő árak ajánlott eladási árak, melyek tartalmazzák a 27% áfa összegét!

KNDJ2-PR III. zuhanykabin

(nyílóajtós)

SANPLAST.
Glass protect
vízlepergető
üvegfelület!



A fotón látható: KNDJ2-PR III. 90x120 sb WO (átlátszó üveggel) kabin, B-M/SPACE süllyeszthető tálcával

Kivitel:
• 1 db kifelé nyíló ajtóval

A nyitás iránya felcserélhető!

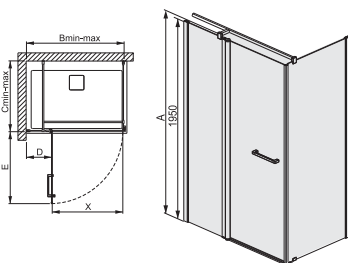
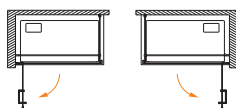

Műszaki tartalom



Rendelhető



Beépíthető tálcá nélkül is, vagy süllyeszthető tálcával!
Lásd: 140-143. oldalon!

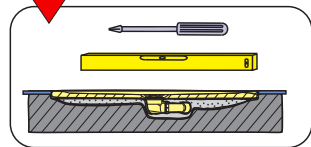

ZUHANYKABIN

Magasság=1980 mm

PROFIL SZÍN

fényes ezüst (sb)
matt grafit (gr)
matt ezüst (sm)

Típus	Üveg minta	Szabályozási tart. B	C	Belépő X	Bruttó ár Ft	Bruttó ár Ft
EDZETT BIZTONSÁGI ÜVEG						
KNDJ2-PRIII-100x100	WO	964-974	977-987	677	208 500,-	227 500,-
FIGYELEM: Az aszimmetrikus kabinoknál a cikkszámában szereplő első méret a fix falra, a második méret pedig a nyílóajtós oldalra vonatkozik!						
KNDJ2-PRIII-70x100	WO	964-974	677-687	677	199 100,-	217 400,-
KNDJ2-PRIII-70x110	WO	1064-1074	677-687	777	206 600,-	225 700,-
KNDJ2-PRIII-70x120	WO	1164-1174	677-687	777	214 600,-	234 500,-
KNDJ2-PRIII-75x100	WO	964-974	727-737	677	201 300,-	219 600,-
KNDJ2-PRIII-75x110	WO	1064-1074	727-737	777	208 900,-	228 000,-
KNDJ2-PRIII-75x120	WO	1164-1174	727-737	777	216 800,-	236 600,-
KNDJ2-PRIII-80x100	WO	964-974	777-787	677	203 700,-	222 000,-
KNDJ2-PRIII-80x110	WO	1064-1074	777-787	777	211 100,-	230 400,-
KNDJ2-PRIII-80x120	WO	1164-1174	777-787	777	219 100,-	239 300,-
KNDJ2-PRIII-90x100	WO	964-974	877-887	677	206 000,-	224 800,-
KNDJ2-PRIII-90x110	WO	1064-1074	877-887	777	213 600,-	233 200,-
KNDJ2-PRIII-90x120	WO	1164-1174	877-887	777	221 500,-	241 800,-
KNDJ2-PRIII-100x110	WO	1064-1074	977-987	777	216 000,-	235 900,-
KNDJ2-PRIII-100x120	WO	1164-1174	977-987	777	224 000,-	244 500,-

Az ajánlott zuhanytálcák a 88-101. oldalakon találhatóak, de beépíthető tálcá nélkül is!

KN4/FREE zuhanykabin (nyílóajtós)



SANPLAST.
Glass protect
vízlepergető
üvegfelület!



A fotón látható: KN4/FREE 90 sb WO (átlátszó üveggel) kabin, B/SPACE süllyeszthető tálcával

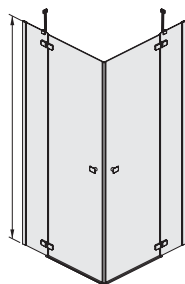
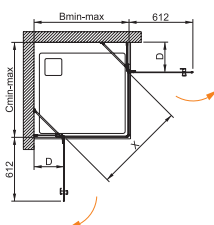
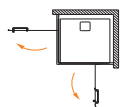

Műszaki tartalom



Rendelhető



Beépíthető tálcá nélkül is, vagy süllyeszthető tálcával!
Lásd: 140-143. oldalon!

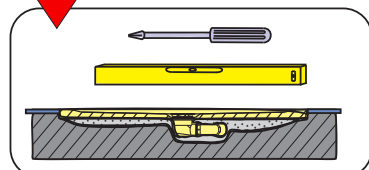

Kivitel:
• 2 db kifelé nyíló ajtóval, sarokbelépős

ZUHANYKABIN

PROFIL SZÍN

króm/ezüst

Típus	Üveg minta	Szab. tart. B=C	Belépő X	Fix rész D	Magasság A	Bruttó ár Ft
EDZETT BIZTONSÁGI ÜVEG						
KN4/FREE-80-S	WO	768-778	845	170	1950	193 500,-
KN4/FREE-80-S	W16	768-778	845	170	1950	193 500,-
KN4/FREE-90-S	WO	868-878	845	270	1950	204 800,-
KN4/FREE-90-S	W16	868-878	845	270	1950	204 800,-

Az ajánlott zuhanytálcák a 88-101. oldalakon találhatóak, de beépíthető tálcá nélkül is!

A katalógusban szereplő árak ajánlott eladási árak, melyek tartalmazzák a 27% áfa összegét!

KN4/FREE II. zuhanykabin (nyílóajtós)

Műszaki tartalom

Rendelhető

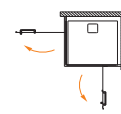

Kivétel:

- 2 db kifelé nyíló ajtóval, sarokbelépős



Szögletes zuhanykabinok

A fotón látható: KN4/FREE II. 90 sb W0 (átlátszó üveggel) kabin, B-M/SPACE süllyeszthető tálcával

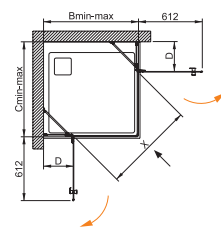
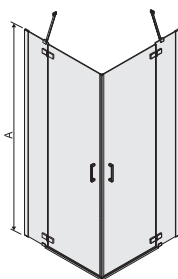

Beépíthető tálca nélkül is, vagy süllyesztett tálccával! Lásd: 140-143. oldalon!

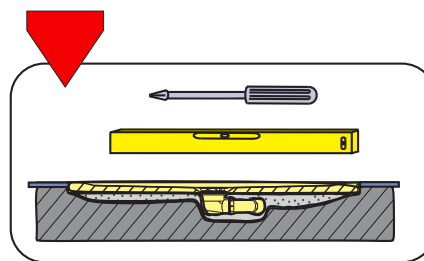

ZUHANYKABIN						PROFIL SZÍN
Típus	Üveg minta	Szab. tart. B=C	Belépő X	Fix rész D	Magasság A	króm/ezüst Bruttó ár Ft
EDZETT BIZTONSÁGI ÜVEG						
KN4/FREEII-80	W0	765-785	850	178	2003	204 400,-
KN4/FREEII-90	W0	865-885	850	278	2003	216 400,-

Az ajánlott zuhanytálcák a 88-101. oldalakon találhatóak, de beépíthető tálca nélkül is!

A katalógusban szereplő árak ajánlott eladási árak, melyek tartalmazzák a 27% áfa összegét!

KNDJ2/FREE zuhanykabin (nyílóajtós)

A nyitás irány felcserélhető!

Műszaki tartalom

Rendelhető

ESG
BIZTONSÁGI (EDZETT) ÜVEG 6 mm

AKADÁLY MENTESEN IS HASZNÁLHATÓ

Szín
1 keret szín
2 üvegminta



SANPLAST.
Glass protect
vízlepergető üvegfelület!

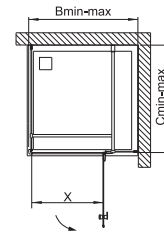
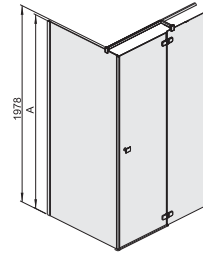

Kivétel:
• 1 db kifelé nyíló ajtóval

Beépíthető tálca nélkül is, vagy súllyesztett tálccával!
Lásd: 140-143. oldalon!

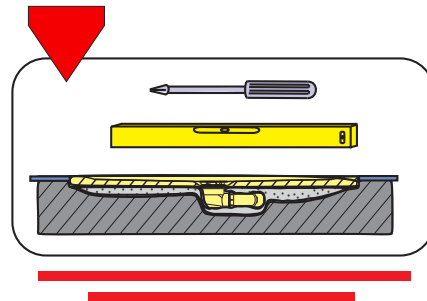

Szögletes zuhanykabinok

A fotón látható: KNDJ2/FREE 90x120 sb W0 (átlátszó üveggel) kabin, B-/M/SPACE súllyeszthető tálccával



SANPLAST.
Glass protect
vízlepergető üvegfelület!

A fotón látható: KNDJ2/FREE 90 sb W16 (mátrix üvegminta) kabin, B-/SPACE súllyeszthető tálccával

ZUHANYKABIN						PROFIL SZÍN
						króm / ezüst
Típus	Üveg minta	Szabályozási tart.		Belépő X	Mag. A	Bruttó ár Ft
		B	C			
EDZETT BIZTONSÁGI ÜVEG						
KNDJ2-FREE-80x80	W0	768-778	768-778	580	1950	194 100,-
KNDJ2-FREE-80x80	W16	768-778	768-778	580	1950	194 100,-
KNDJ2-FREE-90x90	W0	868-878	868-878	580	1950	203 200,-
KNDJ2-FREE-90x90	W16	868-878	868-878	580	1950	203 200,-
KNDJ2-FREE-100x100	W0	968-978	968-978	580	1950	212 600,-
KNDJ2-FREE-100x100	W16	968-978	968-978	580	1950	212 600,-
FIGYELEM: Az aszimmetrikus kabinoknál a cikkszámában szereplő első méret a fix falra, a második méret pedig a nyílóajtós oldalra vonatkozik!						
KNDJ2-FREE-75x90	W0	868-878	718-728	580	1950	186 600,-
KNDJ2-FREE-75x90	W16	868-878	718-728	580	1950	186 600,-
KNDJ2-FREE-80x90	W0	868-878	768-778	580	1950	195 700,-
KNDJ2-FREE-80x90	W16	868-878	768-778	580	1950	195 700,-
KNDJ2-FREE-80x100	W0	968-978	768-778	580	1950	204 800,-
KNDJ2-FREE-80x100	W16	968-978	768-778	580	1950	204 800,-
KNDJ2-FREE-80x120	W0	1168-1178	768-778	580	1950	214 000,-
KNDJ2-FREE-80x120	W16	1168-1178	768-778	580	1950	214 000,-
KNDJ2-FREE-90x120	W0	1168-1178	868-878	580	1950	223 200,-
KNDJ2-FREE-90x120	W16	1168-1178	868-878	580	1950	223 200,-
KNDJ2-FREE-100x120	W0	1168-1178	968-978	580	1950	232 400,-
KNDJ2-FREE-100x120	W16	1168-1178	968-978	580	1950	232 400,-

Az ajánlott zuhanytálcák a 88-101. oldalakon találhatóak, de beépíthető tálca nélkül is!

KNDJ2/FREE II. zuhanykabin (nyílóajtós)

A nyitás irány felcserélhető!

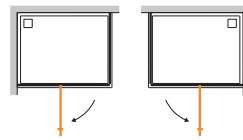

Műszaki tartalom

Rendelhető



BIZTONSÁGI
(EDZETT) ÜVEG
6 mm



AKADÁLY
MENTESEN
IS HASZNÁLHATÓ



1 keret szín
1 üvegminta

SANPLAST.
Glass protect
vízlepergető
üvegfelület!



Beépíthető tálca nélkül is, vagy
süllyesztett tálccával!
Lásd: 140-143. oldalon!

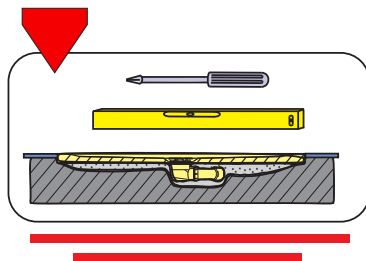

A fotón látható: KNDJ2/FREE II. 90x90 sb W0 (átlátszó üveggel) kabin,
B-M/SPACE süllyeszthető tálccával

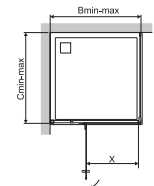
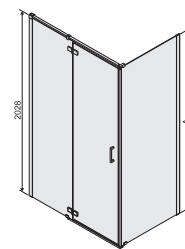

Szögletes zuhanykabinok

ZUHANYKABIN						PROFIL SZÍN
Típus	Üveg minta	Szabályozási tart. B	Szabályozási tart. C	Belépő X	Mag. A	króm / ezüst Bruttó ár Ft
EDZETT BIZTONSÁGI ÜVEG						
KNDJ2-FREEII-80	W0	765-785	765-785	580	2003	205 000,-
KNDJ2-FREEII-90	W0	865-885	865-885	580	2003	214 600,-
KNDJ2-FREEII-100	W0	965-985	965-985	580	2003	222 600,-

FIGYELEM: Az aszimmetrikus kabinoknál a cikkszámban szereplő első méret a fix falra, a második méret pedig a nyílóajtós oldalra vonatkozik!

KNDJ2-FREEII-70x90	W0	865-885	665-685	580	2003	211 100,-
KNDJ2-FREEII-70x100	W0	965-985	665-685	580	2003	211 100,-
KNDJ2-FREEII-70x120	W0	1165-1185	665-685	580	2003	216 400,-
KNDJ2-FREEII-70x140	W0	1365-1385	665-685	580	2003	227 000,-
KNDJ2-FREEII-75x90	W0	865-885	715-735	580	2003	197 000,-
KNDJ2-FREEII-80x90	W0	865-885	765-785	580	2003	206 600,-
KNDJ2-FREEII-80x100	W0	965-985	765-785	580	2003	216 400,-
KNDJ2-FREEII-80x120	W0	1165-1185	765-785	580	2003	222 600,-
KNDJ2-FREEII-80x140	W0	1365-1385	765-785	580	2003	236 500,-
KNDJ2-FREEII-90x100	W0	965-985	865-885	580	2003	222 600,-
KNDJ2-FREEII-90x120	W0	1165-1185	865-885	580	2003	235 800,-
KNDJ2-FREEII-90x140	W0	1365-1385	865-885	580	2003	254 600,-
KNDJ2-FREEII-100x90	W0	865-885	965-985	580	2003	222 600,-
KNDJ2-FREEII-100x120	W0	1165-1185	965-985	580	2003	244 500,-
KNDJ2-FREEII-100x140	W0	1365-1385	965-985	580	2003	254 400,-

Az ajánlott zuhanytálcák a 88-101. oldalakon találhatóak, de beépíthető tálca nélkül is!

A katalógusban szereplő árak ajánlott eladási árak, melyek tartalmazzák a 27% áfa összegét!

Kivétel:

- 1 db kifelé nyíló ajtóval



KN4/SPACE zuhanykabin (nyílóajtós)

Műszaki tartalom

Rendelhető

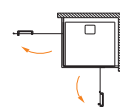

BIZTONSÁGI
(EDZETT) ÜVEG
8 mm



AKADÁLY
MENTESEN
IS HASZNÁLHATÓ



Szín
1 keret szín
1 üvegminta

SANPLAST.
Glass protect
vízlepergető
üvegfelület!



Szögletes zuhanykabinok

A fotón látható: KN4/SPACE 90 sb W0 (átlátszó üveggel) kabin,
B/SPACE súllyeszthető tálcával

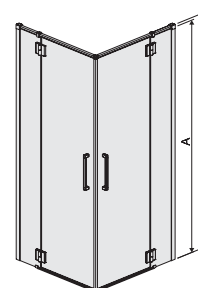
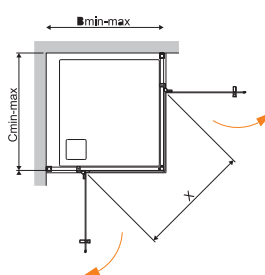

Kivétel:
• 2 db kifelé nyíló
ajtóval, sarokbelépős

Beépítés:
• Beépíthető
zuhanytálcával vagy
közvetlenül a padló
burkolatra.

Beépíthető tálcá nélkül is, vagy
súlyeszthető tálcával!
Lásd: 140-143. oldalon!

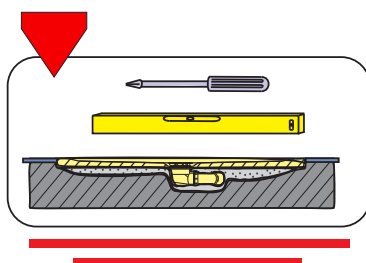

ZUHANYKABIN					PROFIL SZÍN
Típus	Üveg minta	Szab. tart. B=C	Belépő X	Magasság A	króm/ezüst Bruttó ár Ft
EDZETT BIZTONSÁGI ÜVEG					
KN4/SPACE-90	W0	865-885	850	2003	251 600,-
KN4/SPACE-100	W0	965-985	850	2003	263 500,-

Az ajánlott zuhanytálcák a 88-101. oldalakon találhatóak, de beépíthető tálcá nélkül is!

KNDJ2L/SPACE zuhanykabin (nyílóajtós) BALOS

KNDJ2P/SPACE zuhanykabin (nyílóajtós) JOBBOS

A nyitás irány NEM felcserélhető!

KNDJ2L/SPACE
(L-balos)

KNDJ2P/SPACE
(P-jobbos)

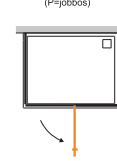
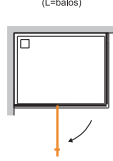

Műszaki tartalom



Rendelhető



Kivitel:

- 1 db kifelé nyíló ajtóval

Beépítés:

- Beépíthető zuhanytálcával vagy közvetlenül a padló burkolatra.
- Külön meghatározott a jobbos és balos kivitel, melyre a termék kiválasztásánál figyelni kell.
- Az ajtónyitás iránya nem felcserélhető, mint a többi termékcsaládnál.
- A fotón a balos kivitel látható!

SANPLAST.
Glass protect
vízlepergető
üvegfelület!

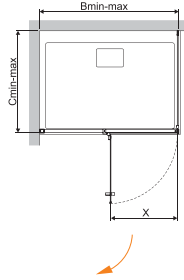

Beépíthető tálcá nélkül is, vagy
süllyesztett tálcával!
Lásd: 140-143.ooldalon!

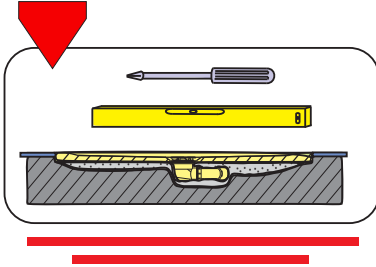

A fotón látható: KNDJ2/SPACE 100 sb WO (átlátszó üveggel) kabin,
B/SPACE süllyesztett tálcával. A kabin balos (L) kivitel!

ZUHANYKABIN						PROFIL SZÍN
						króm/ezüst
Típus	Üveg minta	Szabályozási tart.		Belépő X	Mag. A	Bruttó ár Ft
		B	C			
Négyszögletes - Balos kivitelek						
KNDJ2L/SPACE-80x80	WO	765-785	765-785	575	2003	238 300,-
KNDJ2L/SPACE-90x90	WO	865-885	865-885	575	2003	249 400,-
KNDJ2L/SPACE-100x100	WO	965-985	962-972	575	2003	260 300,-
Négyszögletes - Jobbos kivitelek						
KNDJ2P/SPACE-80x80	WO	765-785	765-785	575	2003	238 300,-
KNDJ2P/SPACE-90x90	WO	865-885	865-885	575	2003	249 400,-
KNDJ2P/SPACE-100x100	WO	965-985	965-985	575	2003	260 300,-

FIGYELEM: Az aszimmetrikus kabinoknál a cikkszámában szereplő első méret a fix falra, a második méret pedig a nyílóajtós oldalra vonatkozik!

Téglalap alakú - Balos kivitelek						
KNDJ2L/SPACE-80x90	WO	865-885	765-785	575	2003	240 200,-
KNDJ2L/SPACE-80x100	WO	965-985	765-785	575	2003	251 600,-
KNDJ2L/SPACE-80x110	WO	1065-1085	765-785	675	2003	257 000,-
KNDJ2L/SPACE-80x120	WO	1165-1185	765-785	675	2003	260 300,-
KNDJ2L/SPACE-90x80	WO	765-785	865-885	575	2003	239 400,-
KNDJ2L/SPACE-90x100	WO	965-985	865-885	575	2003	248 400,-
KNDJ2L/SPACE-90x110	WO	1065-1085	865-885	675	2003	260 300,-
KNDJ2L/SPACE-90x120	WO	1165-1185	865-885	675	2003	272 000,-
KNDJ2L/SPACE-100x80	WO	765-785	965-985	575	2003	247 600,-
KNDJ2L/SPACE-100x90	WO	865-885	965-985	575	2003	253 700,-
KNDJ2L/SPACE-100x110	WO	1065-1085	965-985	675	2003	267 900,-
KNDJ2L/SPACE-100x120	WO	1165-1185	965-985	675	2003	285 900,-
Téglalap alakú - Jobbos kivitelek						
KNDJ2P/SPACE-80x90	WO	865-885	765-785	575	2003	240 200,-
KNDJ2P/SPACE-80x100	WO	965-985	765-785	575	2003	251 600,-
KNDJ2P/SPACE-80x110	WO	1065-1085	765-785	675	2003	257 000,-
KNDJ2P/SPACE-80x120	WO	1165-1185	765-785	675	2003	260 300,-
KNDJ2P/SPACE-90x80	WO	765-785	865-885	575	2003	239 400,-
KNDJ2P/SPACE-90x100	WO	965-985	865-885	575	2003	248 400,-
KNDJ2P/SPACE-90x110	WO	1065-1085	865-885	675	2003	260 300,-
KNDJ2P/SPACE-90x120	WO	1165-1185	865-885	675	2003	272 000,-
KNDJ2P/SPACE-100x80	WO	765-785	965-985	575	2003	247 600,-
KNDJ2P/SPACE-100x90	WO	865-885	965-985	575	2003	253 700,-
KNDJ2P/SPACE-100x110	WO	1065-1085	965-985	675	2003	267 900,-
KNDJ2P/SPACE-100x120	WO	1165-1185	965-985	675	2003	285 900,-

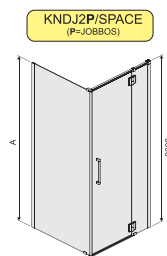
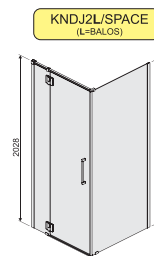

Az ajánlott zuhanytálcák a 88-101. oldalakon találhatóak, de beépíthető tálcá nélkül is!

KND2/ALT II.a zuhanykabin (tolóajtós)

Átfordítható



Műszaki tartalom

- ESG BIZTONSÁGI (EDZETT) ÜVEG 8 mm
- HANGTALAN MŰKÖDÉS
- AKADÁLY MENTESEN IS HASZNÁLHATÓ

Rendelhető

- Szín: 1 keret szín, 2 üvegminta

SANPLAST.
Glass protect
vízlepergető
üvegfelület!



Szögletes zuhanykabinok

A fotón látható: KND2/ALT II 90x160 sb W0 (átlátszó üveggel) kabin,
B-M/SPACE 90x160x1,5 tálcára építve

Kivétel:
• 1 db eltolható ajtóval

**Beépíthető tálcá nélkül is, vagy
süllyesztett tálcával!
Lásd: 140-143. oldalon!**

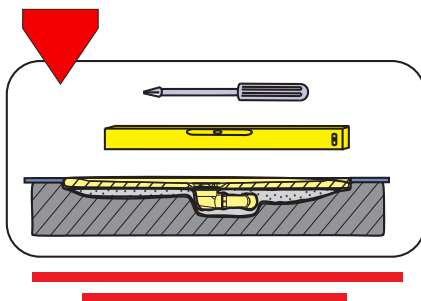

Az árak és méretek a 37. oldalon!



fotón látható: GR üvegminta

Az ajánlott zuhanytálcák a 88-101. oldalakon találhatóak, de beépíthető tálcá nélkül is!

KND2/ALT II.a zuhanykabin (tolóajtós)

A nyitás irány felcserélhető

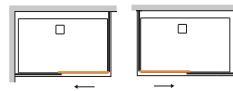

Műszaki tartalom



Rendelhető

ZUHANYKABIN							PROFIL SZÍN
Típus	Üveg minta	Szabályozási tart.		Belépő X	Mag. A	Bruttó ár Ft	króm/ezüst
		B	C				
EDZETT BIZTONSÁGI ÜVEG							
KND2/ALTIIa-80x110-120	W0	1180-1200 (1100-1200)	780-800	495	2100	347 800,-	
KND2/ALTIIa-80x110-120	GR	1180-1200 (1100-1200)	780-800	495	2100	347 800,-	
KND2/ALTIIa-80x120-130	W0	1280-1300 (1200-1300)	780-800	495	2100	347 800,-	
KND2/ALTIIa-80x120-130	GR	1280-1300 (1200-1300)	780-800	495	2100	347 800,-	
KND2/ALTIIa-80x130-140	W0	1380-1400 (1300-1400)	780-800	595	2100	347 800,-	
KND2/ALTIIa-80x130-140	GR	1380-1400 (1300-1400)	780-800	595	2100	347 800,-	
KND2/ALTIIa-80x140-150	W0	1480-1500 (1400-1500)	780-800	595	2100	359 400,-	
KND2/ALTIIa-80x140-150	GR	1480-1500 (1400-1500)	780-800	595	2100	359 400,-	
KND2/ALTIIa-80x150-160	W0	1580-1600 (1500-1600)	780-800	695	2100	359 400,-	
KND2/ALTIIa-80x150-160	GR	1580-1600 (1500-1600)	780-800	695	2100	359 400,-	
KND2/ALTIIa-80x160-170	W0	1680-1700 (1600-1700)	780-800	695	2100	373 400,-	
KND2/ALTIIa-80x160-170	GR	1680-1700 (1600-1700)	780-800	695	2100	373 400,-	
KND2/ALTIIa-80x170-180	W0	1780-1800 (1700-1800)	780-800	795	2100	373 400,-	
KND2/ALTIIa-80x170-180	GR	1780-1800 (1700-1800)	780-800	795	2100	373 400,-	
KND2/ALTIIa-80x180-190	W0	1880-1900 (1800-1900)	780-800	795	2100	385 700,-	
KND2/ALTIIa-80x180-190	GR	1880-1900 (1800-1900)	780-800	795	2100	385 700,-	
KND2/ALTIIa-80x190-200	W0	1980-2000 (1900-2000)	780-800	895	2100	399 200,-	
KND2/ALTIIa-80x190-200	GR	1980-2000 (1900-2000)	780-800	895	2100	399 200,-	
KND2/ALTIIa-90x110-120	W0	1180-1200 (1100-1200)	880-900	495	2100	352 500,-	
KND2/ALTIIa-90x110-120	GR	1180-1200 (1100-1200)	880-900	495	2100	352 500,-	
KND2/ALTIIa-90x120-130	W0	1280-1300 (1200-1300)	880-900	495	2100	352 500,-	
KND2/ALTIIa-90x120-130	GR	1280-1300 (1200-1300)	880-900	495	2100	352 500,-	
KND2/ALTIIa-90x130-140	W0	1380-1400 (1300-1400)	880-900	595	2100	352 500,-	
KND2/ALTIIa-90x130-140	GR	1380-1400 (1300-1400)	880-900	595	2100	352 500,-	
KND2/ALTIIa-90x140-150	W0	1480-1500 (1400-1500)	880-900	595	2100	365 200,-	
KND2/ALTIIa-90x140-150	GR	1480-1500 (1400-1500)	880-900	595	2100	365 200,-	
KND2/ALTIIa-90x150-160	W0	1580-1600 (1500-1600)	880-900	695	2100	365 200,-	
KND2/ALTIIa-90x150-160	GR	1580-1600 (1500-1600)	880-900	695	2100	365 200,-	
KND2/ALTIIa-90x160-170	W0	1680-1700 (1600-1700)	880-900	695	2100	376 900,-	
KND2/ALTIIa-90x160-170	GR	1680-1700 (1600-1700)	880-900	695	2100	376 900,-	
KND2/ALTIIa-90x170-180	W0	1780-1800 (1700-1800)	880-900	795	2100	376 900,-	
KND2/ALTIIa-90x170-180	GR	1780-1800 (1700-1800)	880-900	795	2100	376 900,-	
KND2/ALTIIa-90x180-190	W0	1880-1900 (1800-1900)	880-900	795	2100	390 300,-	
KND2/ALTIIa-90x180-190	GR	1880-1900 (1800-1900)	880-900	795	2100	390 300,-	
KND2/ALTIIa-90x190-200	W0	1980-2000 (1900-2000)	880-900	895	2100	404 400,-	
KND2/ALTIIa-90x190-200	GR	1980-2000 (1900-2000)	880-900	895	2100	404 400,-	
KND2/ALTIIa-100x110-120	W0	1180-1200 (1100-1200)	980-1000	495	2100	359 400,-	
KND2/ALTIIa-100x110-120	GR	1180-1200 (1100-1200)	980-1000	495	2100	359 400,-	
KND2/ALTIIa-100x120-130	W0	1280-1300 (1200-1300)	980-1000	495	2100	359 400,-	
KND2/ALTIIa-100x120-130	GR	1280-1300 (1200-1300)	980-1000	495	2100	359 400,-	
KND2/ALTIIa-100x130-140	W0	1380-1400 (1300-1400)	980-1000	595	2100	359 400,-	
KND2/ALTIIa-100x130-140	GR	1380-1400 (1300-1400)	980-1000	595	2100	359 400,-	
KND2/ALTIIa-100x140-150	W0	1480-1500 (1400-1500)	980-1000	595	2100	369 900,-	
KND2/ALTIIa-100x140-150	GR	1480-1500 (1400-1500)	980-1000	595	2100	369 900,-	
KND2/ALTIIa-100x150-160	W0	1580-1600 (1500-1600)	980-1000	695	2100	369 900,-	
KND2/ALTIIa-100x150-160	GR	1580-1600 (1500-1600)	980-1000	695	2100	369 900,-	
KND2/ALTIIa-100x160-170	W0	1680-1700 (1600-1700)	980-1000	695	2100	382 700,-	
KND2/ALTIIa-100x160-170	GR	1680-1700 (1600-1700)	980-1000	695	2100	382 700,-	
KND2/ALTIIa-100x170-180	W0	1780-1800 (1700-1800)	980-1000	795	2100	382 700,-	
KND2/ALTIIa-100x170-180	GR	1780-1800 (1700-1800)	980-1000	795	2100	382 700,-	
KND2/ALTIIa-100x180-190	W0	1880-1900 (1800-1900)	980-1000	795	2100	395 400,-	
KND2/ALTIIa-100x180-190	GR	1880-1900 (1800-1900)	980-1000	795	2100	395 400,-	
KND2/ALTIIa-100x190-200	W0	1980-2000 (1900-2000)	980-1000	895	2100	411 800,-	
KND2/ALTIIa-100x190-200	GR	1980-2000 (1900-2000)	980-1000	895	2100	411 800,-	

Szögletes zuhanykabinok

Az Altus II zuhanykabin 10 cm-es szabályozási tartománnyal rendelkezik. Az ábrán szereplő „L” érték a szabályozás helyének lehetőségét mutatja, amely a felső ajtóvezető profil méretre vágásával érhető el.

Pl. KND2/ALTII-90x130-140 esetén a zuhanykabin pontos mérete 90x140 cm, amely a fent említett profil méretre vágásával visszaállítható 90x130 és 90x140 cm közötti tartományba.

A szabályozási tartományokat lásd a táblázat „B” oszlopában.

Beépíthető tálca nélkül is, vagy súllyesztett tálccával!
Lásd: 140-143.ooldalon!

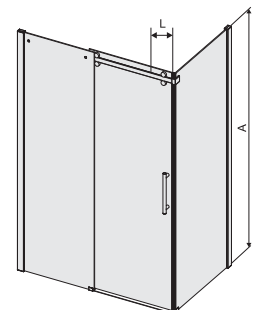
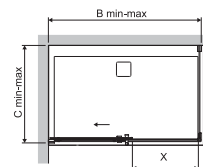
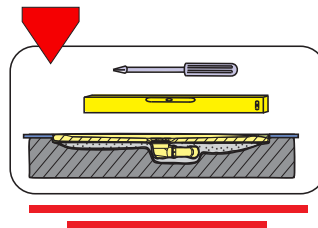

Az ajánlott zuhanytálca a 88-101. oldalakon található, de beépíthető tálca nélkül is!

A katalógusban szereplő árak ajánlott eladási árak, melyek tartalmazzák a 27% áfa összegét!

KT/Dr-c zuhanykabin (tolóajtós)

Műszaki tartalom

Rendelhető



PLEXI BETÉT



BIZTONSÁGI
(EDZETT) ÜVEG
4 mm



FELSŐ
CSÚSZKA



ALSÓ
CSÚSZKA



1 keret szín
1 üveg
1 plexi minta



A fotón látható: KT/Dr-c 90 bi W4 (csíkos üveggel) kabin,
Classic tálcával

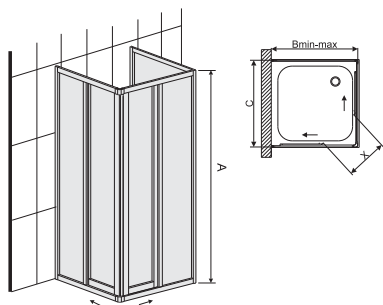

Beépíthető tálcá nélkül is, vagy
süllyesztett tálcával!
Lásd: 140-143.ooldalon!

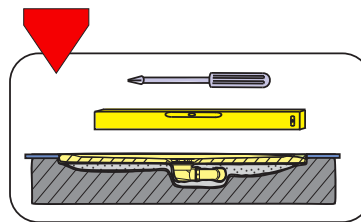

Kivétel:

- 2 db eltolható ajtóval,
sarokbelépős

Nem elemekből rakható össze, mint a TX5
család, ez ár a komplett kabint tartalmazza
(zuhanytálca nélkül).

Az ár magában foglalja a kabin minden oldal elemét!

PROFIL SZÍN

ZUHANYKABIN						fehér (bi)
Típus	Üveg minta	Szab. tart. B	Szélesség C	Belépő X	Magasság A	Bruttó ár Ft
POLIÉSZTER (PLEXI BETÉTTTEL)						
KT/Dr-c-70	P	692-697	694	405	1850	111 200,-
KT/Dr-c-80	P	792-797	794	475	1850	113 600,-
KT/Dr-c-90	P	892-897	894	545	1850	116 100,-
EDZETT BIZTONSÁGI ÜVEG						
KT/Dr-c-80	W4	792-797	794	475	1850	164 800,-
KT/Dr-c-90	W4	892-897	894	545	1850	169 700,-

Az ajánlott zuhanytálcák a 88-101. oldalakon találhatóak, de beépíthető tálcá nélkül is!

Három oldalról zárt zuhanykabinok

KT/DJ-c zuhanykabin (nyílóajtós)

A nyitás irány felcserélhető!

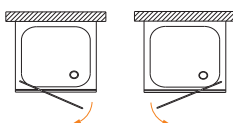

Műszaki tartalom



PLEXI BETÉT

Rendelhető



1 keret szín
1 plexi minta



A fotón látható: KT/DJ-c 90 bi P kabin,
plexi (poliészter) betéttel

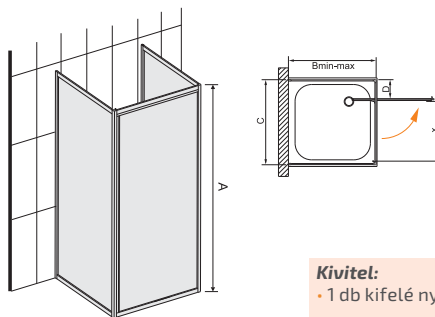

Az ár magában foglalja
a kabin minden oldal elemét!

Kivétel:

- 1 db kifelé nyíló ajtóval

Nem elemekből rakható össze, mint a TX5
család, az ár a komplett kabint tartalmazza
(zuhanytálca nélkül).

Beépítés:

- Nincs külön jobb és balos kivétel. A nyílóajtós
oldal, illetve a fix fal elhelyezése a beépítés
során szabadon határozható meg.
- Az ajtónyitás iránya szabadon választható meg.

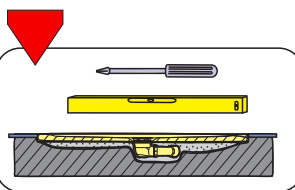

Beépíthető tálcá nélkül is, vagy
süllyesztett tálcával!
Lásd: 140-143.ooldalon!

ZUHANYKABIN							PROFIL SZÍN
Típus	Üveg minta	Szab. tart. B	Szélesség C	Belépő X	Fix rész D	Magasság A	fehér (bi) Bruttó ár Ft
POLIÉSZTER (PLEXI BETÉTTTEL)							
KT/DJ-c-70	P	692-697	688	550	107	1850	119 800,-
KT/DJ-c-80	P	792-797	788	570	180	1850	130 900,-
KT/DJ-c-90	P	892-897	888	670	180	1850	147 300,-

Az ajánlott zuhanytálcák a 88-101. oldalakon találhatóak, de beépíthető tálcá nélkül is!

KN/TX5b aszimmetrikus zuhanykabin (tolóajtós) + SSO/TX5b fix fal összeállítás

Műszaki tartalom

Rendelhető



A nyitás irány felcserélhető!
A fix fal bármelyik oldalon lehet!

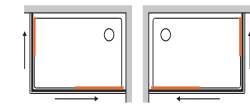

C1246 króm kitámasztó (külön rendelhető)
Bruttó ár: 10 900 Ft
A=380 mm

SANPLAST.
Glass protect
vízlepergető üvegfelület!



A fotón látható: KN/TX5b-90x120 sb W0 (átlátszó üveggel) kabin, fix oldalfal kiegészítés nélkül, B/FREE tálcával és előlappal

Kivétel:

- 2 db eltolható ajtóval + fix fal kombinációval

Beépíthető tálca nélkül is, vagy súllyesztett tálcával!
Lásd: 140-143. oldalon!

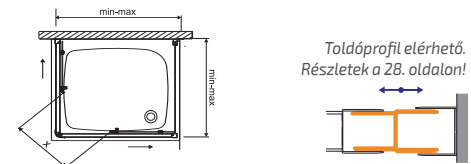
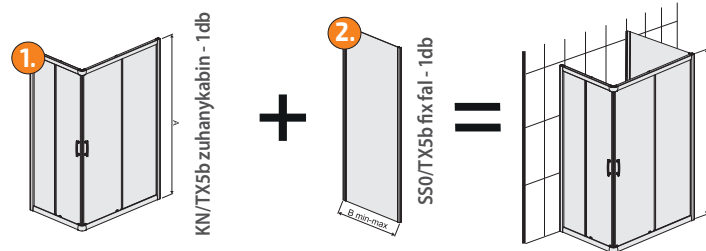
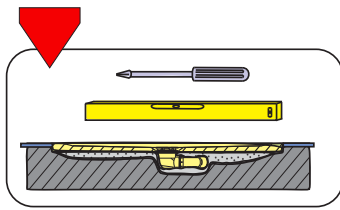

TX5 toldó profilok

Típus	Szab. tart. B	Bruttó ár Ft
Fehér toldó: A0037 bi	(max. 35mm/db)	13 300,-
Fényes toldó: A0037 sb	(max. 35mm/db)	13 900,-

1						PROFIL SZÍN	
1. ZUHANYKABIN						fehér (bi)	fényes ezüst (sb) matt grafit (gr)
Típus	Üveg minta	Szab. tart. B	Mag. C	Belépő X	Mag. A	Br. ár Ft	Br. ár Ft
EDZETT BIZTONSÁGI ÜVEG							
KN/TX5b-80x90	W0	873-890	773-790	440	1900	101 200,-	108 700,-
KN/TX5b-80x90	CR	873-890	773-790	440	1900	101 200,-	108 700,-
KN/TX5b-80x90	W15	873-890	773-790	440	1900	105 000,-	110 400,-
KN/TX5b-80x90	GY	873-890	773-790	440	1900	105 500,-	112 100,-
KN/TX5b-80x100	W0	973-990	773-790	500	1900	104 500,-	110 000,-
KN/TX5b-80x100	CR	973-990	773-790	500	1900	104 500,-	110 000,-
KN/TX5b-80x100	W15	973-990	773-790	500	1900	106 100,-	111 800,-
KN/TX5b-80x100	GY	973-990	773-790	500	1900	110 000,-	115 700,-
KN/TX5b-80x120	W0	1173-1190	773-790	560	1900	111 500,-	116 200,-
KN/TX5b-80x120	CR	1173-1190	773-790	560	1900	111 500,-	116 200,-
KN/TX5b-80x120	W15	1173-1190	773-790	560	1900	112 800,-	119 300,-
KN/TX5b-80x120	GY	1173-1190	773-790	560	1900	116 100,-	121 900,-
KN/TX5b-90x100	W0	973-990	873-890	500	1900	109 700,-	115 500,-
KN/TX5b-90x100	CR	973-990	873-890	500	1900	109 700,-	115 500,-
KN/TX5b-90x100	W15	973-990	873-890	500	1900	111 500,-	118 100,-
KN/TX5b-90x100	GY	973-990	873-890	500	1900	115 500,-	121 500,-
KN/TX5b-90x120	W0	1173-1190	873-890	560	1900	116 400,-	121 600,-
KN/TX5b-90x120	CR	1173-1190	873-890	560	1900	116 400,-	121 600,-
KN/TX5b-90x120	W15	1173-1190	873-890	560	1900	117 900,-	124 500,-
KN/TX5b-90x120	GY	1173-1190	873-890	560	1900	121 600,-	127 300,-

2				PROFIL SZÍN	
2. FIXFAL				fehér (bi)	fényes ezüst (sb) matt grafit (gr)
Típus	Üveg minta	Szab. tart. B	Mag. A	Bruttó ár Ft	Bruttó ár Ft
EDZETT BIZTONSÁGI ÜVEG					
SSO/TX5b-70	W0	680-697	1900	51 500,-	53 800,-
SSO/TX5b-70	CR	680-697	1900	51 500,-	53 800,-
SSO/TX5b-70	W15	680-697	1900	52 100,-	54 500,-
SSO/TX5b-70	GY	680-697	1900	53 200,-	56 300,-
SSO/TX5b-75	W0	730-747	1900	52 200,-	55 500,-
SSO/TX5b-75	CR	730-747	1900	52 200,-	55 500,-
SSO/TX5b-75	W15	730-747	1900	53 100,-	56 100,-
SSO/TX5b-75	GY	730-747	1900	54 300,-	57 800,-
SSO/TX5b-80	W0	780-797	1900	53 700,-	56 300,-
SSO/TX5b-80	CR	780-797	1900	53 700,-	56 300,-
SSO/TX5b-80	W15	780-797	1900	54 300,-	57 600,-
SSO/TX5b-80	GY	780-797	1900	56 000,-	59 200,-
SSO/TX5b-90	W0	880-897	1900	56 300,-	59 200,-
SSO/TX5b-90	CR	880-897	1900	56 300,-	59 200,-
SSO/TX5b-90	W15	880-897	1900	57 600,-	60 200,-
SSO/TX5b-90	GY	880-897	1900	59 200,-	62 000,-
SSO/TX5b-100	W0	980-997	1900	59 100,-	62 000,-
SSO/TX5b-100	CR	980-997	1900	59 100,-	62 000,-
SSO/TX5b-100	W15	980-997	1900	60 000,-	63 000,-
SSO/TX5b-100	GY	980-997	1900	62 000,-	65 000,-

Az ajánlott zuhanytálcák a 88-101. oldalakon találhatóak, de beépíthető tálcák nélkül is!

A katalógusban szereplő árak ajánlott eladási árak, melyek tartalmazzák a 27% áfa összegét!

KN/TX5b zuhanykabin

(tolóajtós)

+ SS0/TX5b fix fal összeállítás

Műszaki tartalom

Rendelhető



BIZTONSÁGI (EDZETT) ÜVEG 5 mm



FELSŐ GÖRGŐ



ALSÓ RUGÓS GÖRGŐ



KIBILLENTHETŐ AJTÓ



TX-TOLDÓ



KITÁMASZTÓ



3 keret szín
4 üvegminta



SANPLAST.
Glass protect
vízlepergető
üvegfelület!

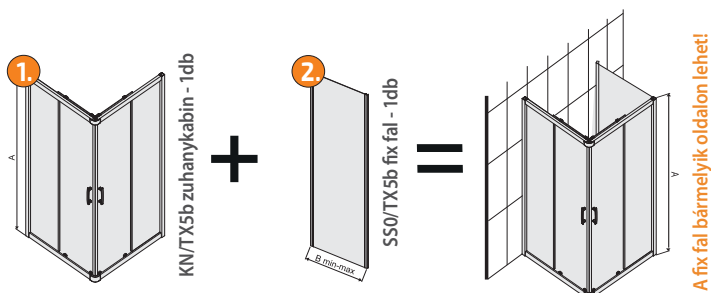

1

1. ZUHANYKABIN					PROFIL SZÍN	
Típus	Üveg minta	Szab. tart. B=C	Belépő X	Magasság A	fehér (bi)	fényes ezüst (sb) matt grafit (gr)
EDZETT BIZTONSÁGI ÜVEG						
KN/TX5b-80	W0	773-790	440	1900	91 100,-	97 800,-
KN/TX5b-80	CR	773-790	440	1900	91 100,-	95 700,-
KN/TX5b-80	W15	773-790	440	1900	93 900,-	99 000,-
KN/TX5b-80	GY	773-790	440	1900	93 600,-	99 100,-
KN/TX5b-90	W0	873-890	530	1900	95 200,-	102 200,-
KN/TX5b-90	CR	873-890	530	1900	95 200,-	101 400,-
KN/TX5b-90	W15	873-890	530	1900	98 400,-	104 700,-
KN/TX5b-90	GY	873-890	530	1900	99 700,-	104 100,-
KN/TX5b-100	W0	973-990	620	1900	109 600,-	114 100,-
KN/TX5b-100	CR	973-990	620	1900	109 600,-	113 900,-
KN/TX5b-100	W15	973-990	620	1900	110 900,-	115 900,-
KN/TX5b-100	GY	973-990	620	1900	114 600,-	118 600,-

2

2. FIXFAL				PROFIL SZÍN	
Típus	Üveg minta	Szab. tart. B	Magasság A	Bruttó ár Ft	Bruttó ár Ft
EDZETT BIZTONSÁGI ÜVEG					
SS0/TX5b-70	W0	680-697	1900	51 500,-	53 800,-
SS0/TX5b-70	CR	680-697	1900	51 500,-	53 800,-
SS0/TX5b-70	W15	680-697	1900	52 100,-	54 500,-
SS0/TX5b-70	GY	680-697	1900	53 200,-	56 300,-
SS0/TX5b-75	W0	730-747	1900	52 200,-	55 500,-
SS0/TX5b-75	CR	730-747	1900	52 200,-	55 500,-
SS0/TX5b-75	W15	730-747	1900	53 100,-	56 100,-
SS0/TX5b-75	GY	730-747	1900	54 300,-	57 800,-
SS0/TX5b-80	W0	780-797	1900	53 700,-	56 300,-
SS0/TX5b-80	CR	780-797	1900	53 700,-	56 300,-
SS0/TX5b-80	W15	780-797	1900	54 300,-	57 600,-
SS0/TX5b-80	GY	780-797	1900	56 000,-	59 200,-
SS0/TX5b-90	W0	880-897	1900	56 300,-	59 200,-
SS0/TX5b-90	CR	880-897	1900	56 300,-	59 200,-
SS0/TX5b-90	W15	880-897	1900	57 600,-	60 200,-
SS0/TX5b-90	GY	880-897	1900	59 200,-	62 000,-
SS0/TX5b-100	W0	980-997	1900	59 100,-	62 000,-
SS0/TX5b-100	CR	980-997	1900	59 100,-	62 000,-
SS0/TX5b-100	W15	980-997	1900	60 000,-	63 000,-
SS0/TX5b-100	GY	980-997	1900	62 000,-	65 000,-

TX5 toldó profilk		
Típus	Szab. tart. B	Bruttó ár Ft
Fehér toldó: A0037 bi	(max. 35mm/db)	13 300,-
Fényes toldó: A0037 sb	(max. 35mm/db)	13 900,-

Három oldalról zárt zuhanykabinok

A fotón látható: KN/TX5b-90 sb W15 (hullám mintás) kabin süllyesztető tálcával, SS0/TX5b 90 sb W15 fix oldalfal kiegészítéssel

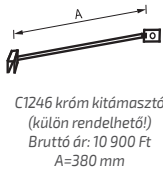

Kivétel:
• 2 db eltolható ajtóval, sarokbelépős + fix fal kombinációval

Beépítés:
• A fix fal hozzákapcsolható a szögletes kabin mindkét oldalához, elhelyezése a beépítés során szabadon határozható meg.



Beépíthető tálcá nélkül is, vagy süllyesztett tálcával!
Lásd: 140-143. oldalon!

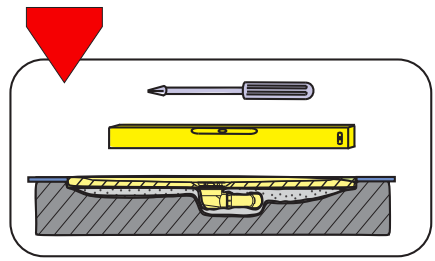

Az ajánlott zuhanytálcák a 88-101. oldalakon találhatóak, de beépíthető tálcá nélkül is!

KP4/TX5b zuhanykabin

(tolóajtós)

+ SS0/TX5b fix fal összeállítás

Felszereltség

Rendelhető



Kivétel:

- 2 db eltolható ajtóval + fix fal kombinációval



Beépítés:

- A fix fal hozzákapcsolható az íves kabin mindkét oldalához, elhelyezése a beépítés során szabadon határozható meg.

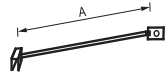

C1246 króm kitémasztó
(külön rendelhető!)
Bruttó ár: 10 900 Ft
A=380 mm

Beépíthető tálcával is, vagy súllyesztett tálcával!
Lásd: 140-143. oldalon!

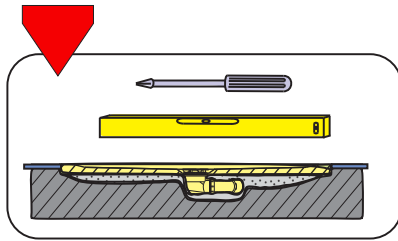

SANPLAST.
Glass protect
vízlepergető üvegfelület!



A fotón látható: KP4/TX5b-90 sb W15 (hullám mintás) kabin, SS0/TX5b 90 sb W15 fix oldalfal kiegészítéssel, nem súllyesztett tálcával

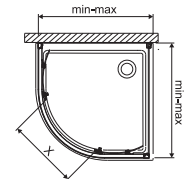
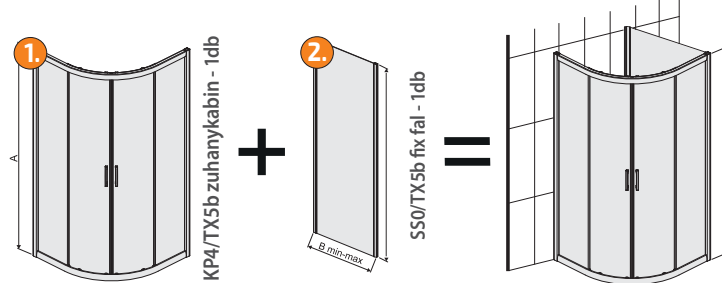

Toldóprofil elérhető.
Részletek a 28. oldalon!

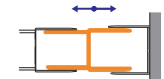

1. ZUHANYKABIN					PROFIL SZÍN	
Típus	Üveg minta	Szab. tart. B=C	Belépő X	Mag. A	fényes ezüst (sb)	matt grafit (gr)
					Bruttó ár Ft	Bruttó ár Ft
EDZETT BIZTONSÁGI ÜVEG						
KP4/TX5b-80	W0	773-790	450	1900	101 400,-	106 900,-
KP4/TX5b-80	CR	773-790	450	1900	101 400,-	106 900,-
KP4/TX5b-80	W15	773-790	450	1900	103 800,-	109 000,-
KP4/TX5b-80	GY	773-790	450	1900	103 900,-	112 300,-
KP4/TX5b-90	W0	873-890	550	1900	107 000,-	112 500,-
KP4/TX5b-90	CR	873-890	550	1900	106 900,-	112 200,-
KP4/TX5b-90	W15	873-890	550	1900	109 000,-	114 600,-
KP4/TX5b-90	GY	873-890	550	1900	109 100,-	117 000,-
KP4/TX5b-100	W0	973-990	550	1900	117 600,-	123 400,-
KP4/TX5b-100	CR	973-990	550	1900	117 600,-	123 800,-
KP4/TX5b-100	W15	973-990	550	1900	119 800,-	125 300,-
KP4/TX5b-100	GY	973-990	550	1900	123 900,-	128 500,-

2. FIXFAL				PROFIL SZÍN	
Típus	Üveg minta	Szab. tart. B	Magasság A	fényes ezüst (sb)	matt grafit (gr)
				Bruttó ár Ft	Bruttó ár Ft
EDZETT BIZTONSÁGI ÜVEG					
SS0/TX5b-70	W0	680-697	1900	51 500,-	53 800,-
SS0/TX5b-70	CR	680-697	1900	51 500,-	53 800,-
SS0/TX5b-70	W15	680-697	1900	52 100,-	54 500,-
SS0/TX5b-70	GY	680-697	1900	53 200,-	56 300,-
SS0/TX5b-75	W0	730-747	1900	52 200,-	55 500,-
SS0/TX5b-75	CR	730-747	1900	52 200,-	55 500,-
SS0/TX5b-75	W15	730-747	1900	53 100,-	56 100,-
SS0/TX5b-75	GY	730-747	1900	54 300,-	57 800,-
SS0/TX5b-80	W0	780-797	1900	53 700,-	56 300,-
SS0/TX5b-80	CR	780-797	1900	53 700,-	56 300,-
SS0/TX5b-80	W15	780-797	1900	54 300,-	57 600,-
SS0/TX5b-80	GY	780-797	1900	56 000,-	59 200,-
SS0/TX5b-90	W0	880-897	1900	56 300,-	59 200,-
SS0/TX5b-90	CR	880-897	1900	56 300,-	59 200,-
SS0/TX5b-90	W15	880-897	1900	57 600,-	60 200,-
SS0/TX5b-90	GY	880-897	1900	59 200,-	62 000,-
SS0/TX5b-100	W0	980-997	1900	59 100,-	62 000,-
SS0/TX5b-100	CR	980-997	1900	59 100,-	62 000,-
SS0/TX5b-100	W15	980-997	1900	60 000,-	63 000,-
SS0/TX5b-100	GY	980-997	1900	62 000,-	65 000,-

TX5 toldó profiok

Típus	Szab. tart. B	Bruttó ár Ft
Fehér toldó: A0037 bi	(max. 35mm/db)	13 300,-
Fényes toldó: A0037 sb	(max. 35mm/db)	13 900,-

Az ajánlott zuhanytálcák a 80-87. oldalakon találhatóak, de beépíthető tálcával is!

A katalógusban szereplő árak ajánlott eladási árak, melyek tartalmazzák a 27% áfa összegét!

DJ/TX5b zuhanyajtó

(nyílóajtós)

+SS0/TX5 fix fal (2 db) összeállítás

A nyitás irány felcserélhető!

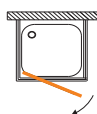
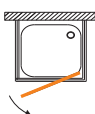

Műszaki tartalom



BIZTONSÁGI (EDZETT) ÜVEG 5 mm

Rendelhető



TX-TOLDÓ



KITÁMASZTÓ



3 keret szín
4 üvegminta

SANPLAST.
Glass protect
vízlepergető
üvegfelület!



A fotón látható: DJTX5b-90 sb W0 ajtó + 2 db SS0/TX5b 90 sb W0 (átlátszó üveges) fix fal összeállítás

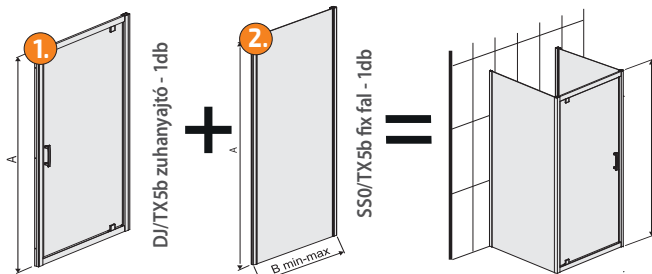

1

1. ZUHANYAJTÓ					PROFIL SZÍN	
Típus	Üveg minta	Szab. tart. B	Belépő X	Mag. A	fehér (bi)	fényes ezüst (sb) matt grafit (gr)
EDZETT BIZTONSÁGI ÜVEG					Bruttó ár Ft	Bruttó ár Ft
DJ/TX5b-70	W0	670-682	480	1900	82 000,-	87 600,-
DJ/TX5b-70	CR	670-682	480	1900	82 000,-	87 500,-
DJ/TX5b-70	W15	670-682	480	1900	83 500,-	89 200,-
DJ/TX5b-70	GY	670-682	480	1900	85 200,-	90 500,-
DJ/TX5b-80	W0	770-782	580	1900	85 900,-	91 600,-
DJ/TX5b-80	CR	770-782	580	1900	85 900,-	92 200,-
DJ/TX5b-80	W15	770-782	580	1900	87 900,-	93 800,-
DJ/TX5b-80	GY	770-782	580	1900	89 200,-	95 100,-
DJ/TX5b-90	W0	870-882	680	1900	90 500,-	95 100,-
DJ/TX5b-90	CR	870-882	680	1900	90 600,-	95 100,-
DJ/TX5b-90	W15	870-882	680	1900	91 600,-	96 800,-
DJ/TX5b-90	GY	870-882	680	1900	93 500,-	99 200,-
DJ/TX5b-100	W0	970-982	730	1900	96 900,-	101 600,-
DJ/TX5b-100	CR	970-982	730	1900	96 900,-	101 500,-
DJ/TX5b-100	W15	970-982	730	1900	97 800,-	102 800,-
DJ/TX5b-100	GY	970-982	730	1900	102 200,-	105 900,-

2

2. FIXFAL				PROFIL SZÍN	
Típus	Üveg minta	Szab. tart. B	Magasság A	Bruttó ár Ft	Bruttó ár Ft
EDZETT BIZTONSÁGI ÜVEG				Bruttó ár Ft	Bruttó ár Ft
SS0/TX5b-70	W0	680-697	1900	51 500,-	53 800,-
SS0/TX5b-70	CR	680-697	1900	51 500,-	53 800,-
SS0/TX5b-70	W15	680-697	1900	52 100,-	54 500,-
SS0/TX5b-70	GY	680-697	1900	53 200,-	56 300,-
SS0/TX5b-75	W0	730-747	1900	52 200,-	55 500,-
SS0/TX5b-75	CR	730-747	1900	52 200,-	55 500,-
SS0/TX5b-75	W15	730-747	1900	53 100,-	56 100,-
SS0/TX5b-75	GY	730-747	1900	54 300,-	57 800,-
SS0/TX5b-80	W0	780-797	1900	53 700,-	56 300,-
SS0/TX5b-80	CR	780-797	1900	53 700,-	56 300,-
SS0/TX5b-80	W15	780-797	1900	54 300,-	57 600,-
SS0/TX5b-80	GY	780-797	1900	56 000,-	59 200,-
SS0/TX5b-90	W0	880-897	1900	56 300,-	59 200,-
SS0/TX5b-90	CR	880-897	1900	56 300,-	59 200,-
SS0/TX5b-90	W15	880-897	1900	57 600,-	60 200,-
SS0/TX5b-90	GY	880-897	1900	59 200,-	62 000,-
SS0/TX5b-100	W0	980-997	1900	59 100,-	62 000,-
SS0/TX5b-100	CR	980-997	1900	59 100,-	62 000,-
SS0/TX5b-100	W15	980-997	1900	60 000,-	63 000,-
SS0/TX5b-100	GY	980-997	1900	62 000,-	65 000,-

TX5 toldó profilk		
Típus	Szab. tart. B	Bruttó ár Ft
Fehér toldó: A0037 bi	(max. 35mm/db)	13 300,-
Fényes toldó: A0037 sb	(max. 35mm/db)	13 900,-

Az ajánlott zuhanytálcák a 88-101. oldalakon találhatóak, de beépíthető tálcá nélkül is!

Három oldalról zárt zuhanykabinok

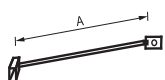

C1246 króm kitémasztó
(külön rendelhető!)
Bruttó ár: 10 900 Ft
A=380 mm

Kivétel:

• 1 db kifelé nyíló ajtóval + 2db fix fal kombinációval

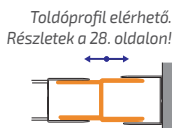
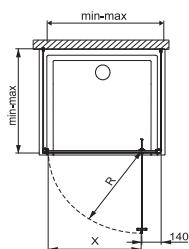

Toldóprofil elérhető.
Részletek a 28. oldalon!

Beépíthető tálcá nélkül is, vagy
süllyesztett tálcával!
Lásd: 140-143. oldalon!

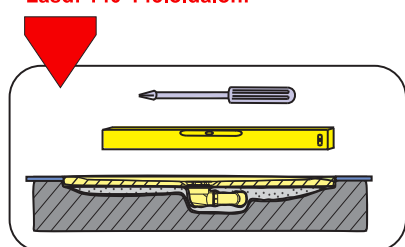

DD/TX5b zuhanyajtó (kifelé nyíló ajtós) +SSO/TX5 (2 db) fix fal összeállítás

Csak kifelé nyíló!

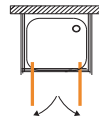

Műszaki tartalom



Rendelhető

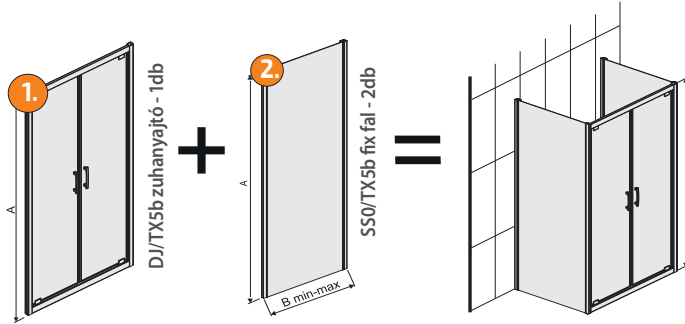

SANPLAST.
Glass protect
vízlepergető
üvegfelület!

Kivétel:

- 1 db kétszárnyas kifelé nyíló ajtóval + 2 db fix fal kombinációval

1

1. ZUHANYAJTÓ - kabinná alakítva					PROFIL SZÍN	
Típus	Üveg minta	Szab. tart. B	Belépő X	Mag. A	fehér (bi) Bruttó ár Ft	fényes ezüst (sb) matt grafit (gr) Bruttó ár Ft
EDZETT BIZTONSÁGI ÜVEG						
DD/TX5b-70	W0	670-682	460	1900	89 300,-	96 200,-
DD/TX5b-70	CR	670-682	460	1900	89 300,-	94 600,-
DD/TX5b-70	W15	670-682	460	1900	91 500,-	97 700,-
DD/TX5b-70	GY	670-682	460	1900	93 300,-	99 100,-
DD/TX5b-80	W0	770-782	560	1900	92 800,-	100 300,-
DD/TX5b-80	CR	770-782	560	1900	92 800,-	99 300,-
DD/TX5b-80	W15	770-782	560	1900	94 600,-	101 200,-
DD/TX5b-80	GY	770-782	560	1900	96 600,-	102 600,-
DD/TX5b-90	W0	870-882	660	1900	95 800,-	103 700,-
DD/TX5b-90	CR	870-882	660	1900	97 700,-	102 700,-
DD/TX5b-90	W15	870-882	660	1900	99 200,-	105 600,-
DD/TX5b-90	GY	870-882	660	1900	101 000,-	107 500,-
DD/TX5b-100	W0	970-982	760	1900	100 800,-	106 200,-
DD/TX5b-100	CR	970-982	760	1900	100 800,-	105 300,-
DD/TX5b-100	W15	970-982	760	1900	101 900,-	105 300,-
DD/TX5b-100	GY	970-982	760	1900	106 300,-	110 300,-

A fotón látható: DD/TX5b-90 sb W0 ajtó + 2 db SSO/TX5b 90 sb W0 (átlásztó üveggel) fix fal összeállítás

2

2. FIXFAL				PROFIL SZÍN	
Típus	Üveg minta	Szab. tart. B	Magasság A	fehér (bi) Bruttó ár Ft	fényes ezüst (sb) matt grafit (gr) Bruttó ár Ft
EDZETT BIZTONSÁGI ÜVEG					
SSO/TX5b-70	W0	680-697	1900	51 500,-	53 800,-
SSO/TX5b-70	CR	680-697	1900	51 500,-	53 800,-
SSO/TX5b-70	W15	680-697	1900	52 100,-	54 500,-
SSO/TX5b-70	GY	680-697	1900	53 200,-	56 300,-
SSO/TX5b-75	W0	730-747	1900	52 200,-	55 500,-
SSO/TX5b-75	CR	730-747	1900	52 200,-	55 500,-
SSO/TX5b-75	W15	730-747	1900	53 100,-	56 100,-
SSO/TX5b-75	GY	730-747	1900	54 300,-	57 800,-
SSO/TX5b-80	W0	780-797	1900	53 700,-	56 300,-
SSO/TX5b-80	CR	780-797	1900	53 700,-	56 300,-
SSO/TX5b-80	W15	780-797	1900	54 300,-	57 600,-
SSO/TX5b-80	GY	780-797	1900	56 000,-	59 200,-
SSO/TX5b-90	W0	880-897	1900	56 300,-	59 200,-
SSO/TX5b-90	CR	880-897	1900	56 300,-	59 200,-
SSO/TX5b-90	W15	880-897	1900	57 600,-	60 200,-
SSO/TX5b-90	GY	880-897	1900	59 200,-	62 000,-
SSO/TX5b-100	W0	980-997	1900	59 100,-	62 000,-
SSO/TX5b-100	CR	980-997	1900	59 100,-	62 000,-
SSO/TX5b-100	W15	980-997	1900	60 000,-	63 000,-
SSO/TX5b-100	GY	980-997	1900	62 000,-	65 000,-

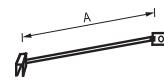

C1246 króm kitámasztó (külön rendelhető!)
Bruttó ár: 10 900 Ft
A=380 mm

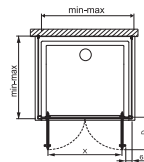

Toldóprofil elérhető. Részletek a Z8. oldalon!

Beépíthető tálcával is, vagy süllyesztett tálcával!
Lásd: 140-143. oldalon!

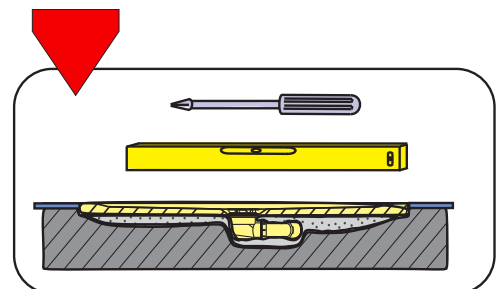

Típus	Szab. tart. B	Bruttó ár Ft
Fehér toldó: A0037 bi	(max. 35mm/db)	13 300,-
Fényes toldó: A0037 sb	(max. 35mm/db)	13 900,-

Az ajánlott zuhanytálcák a 88-101. oldalakon találhatók, de beépíthető tálcával is!

A katalógusban szereplő árak ajánlott eladási árak, melyek tartalmazzák a 27% áfa összegét!

Három oldalról zárt zuhanykabinok

D2/TX5b zuhanyajtó

(tolóajtós)

+SS0/TX5 (2 db) fix fal összeállítás

Műszaki tartalom



BIZTONSÁGI (EDZETT) ÜVEG 5 mm



FELSŐ GÖRGŐ



ALSÓ RUGÓS GÖRGŐ



KIBILLENTHETŐ AJTÓ

Rendelhető



TX-TOLDÓ



KITÁMASZTÓ



3 keret szín 4 üvegminta



SANPLAST.
Glass protect
vízlepergető üvegfelület!

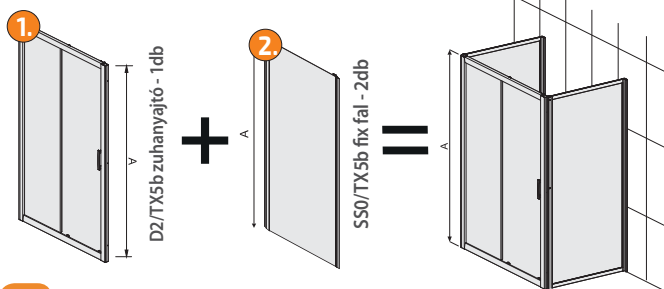

Három oldalról zárt zuhanykabinok

A fotón látható: D2/TX5b-90 sb CR ajtó + 2 db SS0/TX5b 90 sb CR (Cora üveggel) fix fal összeállítás

Kivitel:

• 1 db egyszárnyas eltolható ajtóval + 2 db fix fal kombinációval

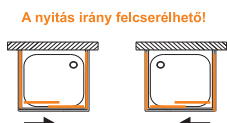

C1246 króm kitámasztó (külön rendelhető!)
Bruttó ár: 10 900 Ft
A=380 mm

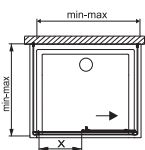

Toldóprofil elérhető. Részletek a 28. oldalon!

Beépíthető tálca nélkül is, vagy súllyesztett tálccával!
Lásd: 140-143. oldalon!

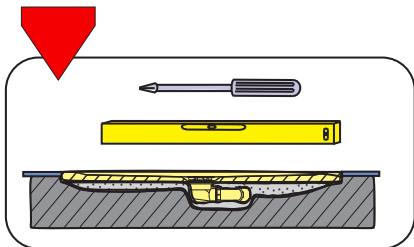

1. ZUHANYAJTÓ					PROFIL SZÍN	
Típus	Üveg minta	Szab. tart. B	Belépő X	Mag. A	Bruttó ár Ft	Bruttó ár Ft
EDZETT BIZTONSÁGI ÜVEG						
D2/TX5b-90	W0	870-882	350	1900	88 900,-	95 100,-
D2/TX5b-90	CR	870-882	350	1900	88 900,-	94 900,-
D2/TX5b-90	W15	870-882	350	1900	90 200,-	96 700,-
D2/TX5b-90	GY	870-882	350	1900	93 500,-	98 100,-
D2/TX5b-100	W0	970-982	400	1900	93 100,-	98 900,-
D2/TX5b-100	CR	970-982	400	1900	93 100,-	97 900,-
D2/TX5b-100	W15	970-982	400	1900	93 100,-	99 500,-
D2/TX5b-100	GY	970-982	400	1900	96 300,-	100 500,-
D2/TX5b-110	W0	1070-1082	450	1900	94 600,-	100 900,-
D2/TX5b-110	CR	1070-1082	450	1900	94 600,-	100 900,-
D2/TX5b-110	W15	1070-1082	450	1900	96 300,-	103 200,-
D2/TX5b-110	GY	1070-1082	450	1900	99 000,-	103 600,-
D2/TX5b-120	W0	1170-1182	500	1900	97 600,-	104 500,-
D2/TX5b-120	CR	1170-1182	500	1900	97 600,-	104 500,-
D2/TX5b-120	W15	1170-1182	500	1900	99 100,-	106 900,-
D2/TX5b-120	GY	1170-1182	500	1900	102 300,-	107 500,-

2. FIXFAL				PROFIL SZÍN	
Típus	Üveg minta	Szab. tart. B	Magasság A	Bruttó ár Ft	Bruttó ár Ft
EDZETT BIZTONSÁGI ÜVEG					
SS0/TX5b-70	W0	680-697	1900	51 500,-	53 800,-
SS0/TX5b-70	CR	680-697	1900	51 500,-	53 800,-
SS0/TX5b-70	W15	680-697	1900	52 100,-	54 500,-
SS0/TX5b-70	GY	680-697	1900	53 200,-	56 300,-
SS0/TX5b-75	W0	730-747	1900	52 200,-	55 500,-
SS0/TX5b-75	CR	730-747	1900	52 200,-	55 500,-
SS0/TX5b-75	W15	730-747	1900	53 100,-	56 100,-
SS0/TX5b-75	GY	730-747	1900	54 300,-	57 800,-
SS0/TX5b-80	W0	780-797	1900	53 700,-	56 300,-
SS0/TX5b-80	CR	780-797	1900	53 700,-	56 300,-
SS0/TX5b-80	W15	780-797	1900	54 300,-	57 600,-
SS0/TX5b-80	GY	780-797	1900	56 000,-	59 200,-
SS0/TX5b-90	W0	880-897	1900	56 300,-	59 200,-
SS0/TX5b-90	CR	880-897	1900	56 300,-	59 200,-
SS0/TX5b-90	W15	880-897	1900	57 600,-	60 200,-
SS0/TX5b-90	GY	880-897	1900	59 200,-	62 000,-
SS0/TX5b-100	W0	980-997	1900	59 100,-	62 000,-
SS0/TX5b-100	CR	980-997	1900	59 100,-	62 000,-
SS0/TX5b-100	W15	980-997	1900	60 000,-	63 000,-
SS0/TX5b-100	GY	980-997	1900	62 000,-	65 000,-

TX5 toldó profilok		
Típus	Szab. tart. B	Bruttó ár Ft
Fehér toldó: A0037 bi	(max. 35mm/db)	13 300,-
Fényes toldó: A0037 sb	(max. 35mm/db)	13 900,-

Az ajánlott zuhanytálcák a 88-101. oldalakon találhatóak, de beépíthető tálca nélkül is!

A katalógusban szereplő árak ajánlott eladási árak, melyek tartalmazzák a 27% áfa összegét!

D4/TX5b zuhanyajtó

(tolóajtós)

+SSO/TX5 fix fal (2 db) összeállítás

Műszaki tartalom

Rendelhető

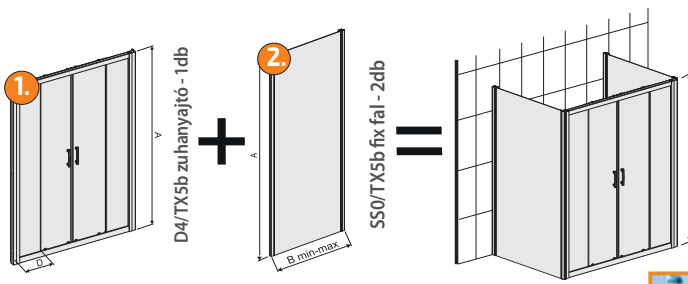

SANPLAST.
Glass protect
vízlepergető
üvegfelület!

A fotón látható: D4TX5b-150 sb W15 ajtó + 1 db SSO/TX5b 90 sb W15 (hullám mintás) fix fal összeállítás

1

1. ZUHANYAJTÓ					PROFIL SZÍN	
Típus	Üveg minta	B	Belépő X	Mag. A	fehér (bi) Bruttó ár Ft	fényes ezüst (sb) matt grafit (gr) Bruttó ár Ft
EDZETT BIZTONSÁGI ÜVEG						
D4/TX5b-130	W0	1270-1282	500	1900	142 500,-	150 500,-
D4/TX5b-130	CR	1270-1282	500	1900	142 500,-	150 500,-
D4/TX5b-130	W15	1270-1282	500	1900	144 300,-	153 000,-
D4/TX5b-130	GY	1270-1282	500	1900	148 800,-	154 100,-
D4/TX5b-140	W0	1370-1382	540	1900	148 100,-	156 100,-
D4/TX5b-140	CR	1370-1382	540	1900	148 100,-	156 100,-
D4/TX5b-140	W15	1370-1382	540	1900	149 800,-	158 200,-
D4/TX5b-140	GY	1370-1382	540	1900	154 100,-	159 600,-
D4/TX5b-150	W0	1470-1482	600	1900	151 600,-	161 700,-
D4/TX5b-150	CR	1470-1482	600	1900	151 600,-	160 500,-
D4/TX5b-150	W15	1470-1482	600	1900	154 500,-	161 900,-
D4/TX5b-150	GY	1470-1482	600	1900	158 700,-	164 900,-
D4/TX5b-160	W0	1570-1582	640	1900	157 900,-	167 300,-
D4/TX5b-160	CR	1570-1582	640	1900	157 900,-	167 300,-
D4/TX5b-160	W15	1570-1582	640	1900	160 100,-	169 900,-
D4/TX5b-160	GY	1570-1582	640	1900	164 900,-	171 300,-
D4/TX5b-170	W0	1670-1682	700	1900	167 300,-	176 800,-
D4/TX5b-170	CR	1670-1682	700	1900	167 300,-	176 800,-
D4/TX5b-170	W15	1670-1682	700	1900	170 200,-	179 600,-
D4/TX5b-170	GY	1670-1682	700	1900	174 900,-	181 700,-
D4/TX5b-180	W0	1770-1782	740	1900	170 800,-	181 300,-
D4/TX5b-180	CR	1770-1782	740	1900	171 300,-	181 300,-
D4/TX5b-180	W15	1770-1782	740	1900	173 600,-	183 700,-
D4/TX5b-180	GY	1770-1782	740	1900	178 600,-	186 000,-

2

2. FIXFAL				PROFIL SZÍN	
Típus	Üveg minta	Szab. tart. B	Magasság A	fehér (bi) Bruttó ár Ft	fényes ezüst (sb) matt grafit (gr) Bruttó ár Ft
EDZETT BIZTONSÁGI ÜVEG					
SSO/TX5b-70	W0	680-697	1900	51 500,-	53 800,-
SSO/TX5b-70	CR	680-697	1900	51 500,-	53 800,-
SSO/TX5b-70	W15	680-697	1900	52 100,-	54 500,-
SSO/TX5b-70	GY	680-697	1900	53 200,-	56 300,-
SSO/TX5b-75	W0	730-747	1900	52 200,-	55 500,-
SSO/TX5b-75	CR	730-747	1900	52 200,-	55 500,-
SSO/TX5b-75	W15	730-747	1900	53 100,-	56 100,-
SSO/TX5b-75	GY	730-747	1900	54 300,-	57 800,-
SSO/TX5b-80	W0	780-797	1900	53 700,-	56 300,-
SSO/TX5b-80	CR	780-797	1900	53 700,-	56 300,-
SSO/TX5b-80	W15	780-797	1900	54 300,-	57 600,-
SSO/TX5b-80	GY	780-797	1900	56 000,-	59 200,-
SSO/TX5b-90	W0	880-897	1900	56 300,-	59 200,-
SSO/TX5b-90	CR	880-897	1900	56 300,-	59 200,-
SSO/TX5b-90	W15	880-897	1900	57 600,-	60 200,-
SSO/TX5b-90	GY	880-897	1900	59 200,-	62 000,-
SSO/TX5b-100	W0	980-997	1900	59 100,-	62 000,-
SSO/TX5b-100	CR	980-997	1900	59 100,-	62 000,-
SSO/TX5b-100	W15	980-997	1900	60 000,-	63 000,-
SSO/TX5b-100	GY	980-997	1900	62 000,-	65 000,-

Az ajánlott zuhanytálcák a 88-101. oldalakon találhatók, de beépíthető tálcá nélkül is!

A katalógusban szereplő árak ajánlott eladási árak, melyek tartalmazzák a 27% áfa összegét!

Kivitel:
• 1 db kétfelé tolható ajtóval + 2 db fix fal kombinációval

Kétfelé eltolható!

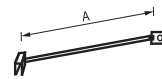
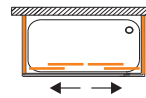

C1246 króm kitámasztó (külön rendelhető!)
Bruttó ár: 10 900 Ft
A=380 mm



Toldóprofil elérhető.
Részletek a 28. oldalon!

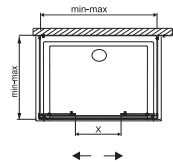
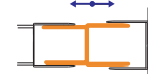

Beépíthető tálcá nélkül is, vagy súllyesztett tálcával!
Lásd: 140-143. oldalon!

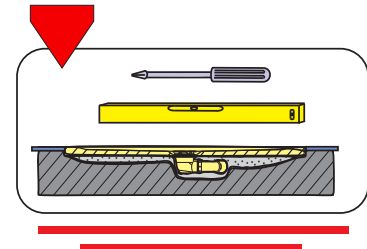

TX5 toldó profilok

Típus	Szab. tart. B	Bruttó ár Ft
Fehér toldó: A0037 bi	(max. 35mm/db)	13 300,-
Fényes toldó: A0037 sb	(max. 35mm/db)	13 900,-

FREEZone zuhanyajtó (tolóajtós) +SS0/TX5 fix fal összeállítás

Műszaki tartalom

Rendelhető



SANPLAST.
Glass protect
vízlepergető
üvegfelület!

► Újdonság



Három oldalról zárt zuhanykabinok

A fotón látható: D2L/FREEZone-150 sb W15 (balos) ajtó
+ 1 db SS0/TX5b 90 sb W15 (hullám mintás)
fix fal összeállítás, padlóval síkba
süllyesztett zuhanytálcával

Kivétel:

- 1 db egyszárnyas eltolható ajtóval
+ 2 db fix fal kombinációval

A nyitás irány felcserélhető!

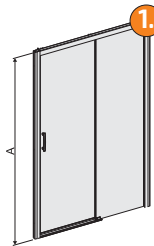
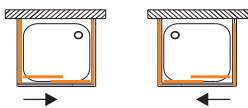

1.
D2L/FREEZone (L=balos) zuhanyajtó - 1db
vagy
D2P/FREEZone (P=jobbos) zuhanyajtó - 1db

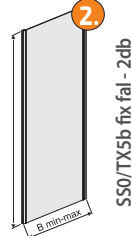

2.
SS0/TX5b fix fal - 2db

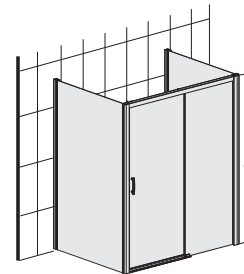

**Beépíthető tálcá nélkül is, vagy
süllyesztett tálcával!
Lásd: 140-143.oldalon!**

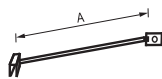
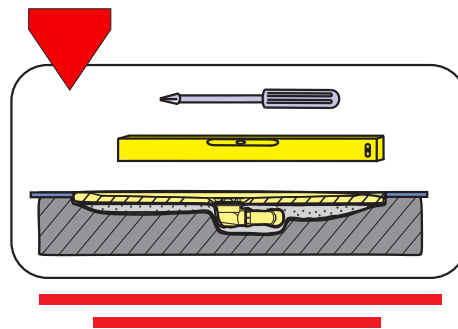

C1246 króm kitámasztó
(külön rendelhető!)
Bruttó ár: 10 900 Ft
A=380 mm

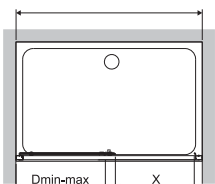

Toldóprofil elérhető.
Részletek a 28. oldalon!

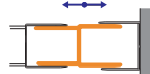

Az árak és méretek a 47. oldalon!

FREEZone zuhanyajtó

(tolóajtós)

+SSO/TX5 fix fal összeállítás

Műszaki tartalom

Rendelhető



1

1. ZUHANYAJTÓ						PROFIL SZÍN	
Típus	Kivitel	Üveg minta	Szab. tart. B	Belépő X	Mag. A	Bruttó ár Ft	Bruttó ár Ft
						fehér (bi)	fényes ezüst (sb) matt grafit (gr)
EDZETT BIZTONSÁGI ÜVEG							
Balra tolható kivitel							
D2L/FREEZONE-100	balos	W0	970-982	395	1900	104 500,-	111 300,-
D2L/FREEZONE-100	balos	CR	970-982	395	1900	104 500,-	108 200,-
D2L/FREEZONE-100	balos	W15	970-982	395	1900	104 500,-	111 900,-
D2L/FREEZONE-100	balos	GY	970-982	395	1900	108 200,-	112 800,-
D2L/FREEZONE-110	balos	W0	1070-1082	395	1900	106 200,-	113 300,-
D2L/FREEZONE-110	balos	CR	1070-1082	395	1900	106 200,-	111 400,-
D2L/FREEZONE-110	balos	W15	1070-1082	395	1900	108 200,-	116 000,-
D2L/FREEZONE-110	balos	GY	1070-1082	395	1900	111 400,-	116 400,-
D2L/FREEZONE-120	balos	W0	1170-1182	495	1900	109 600,-	117 200,-
D2L/FREEZONE-120	balos	CR	1170-1182	495	1900	109 600,-	117 200,-
D2L/FREEZONE-120	balos	W15	1170-1182	495	1900	111 500,-	120 200,-
D2L/FREEZONE-120	balos	GY	1170-1182	495	1900	115 000,-	120 900,-
D2L/FREEZONE-130	balos	W0	1270-1282	495	1900	120 200,-	128 500,-
D2L/FREEZONE-130	balos	CR	1270-1282	495	1900	120 200,-	128 500,-
D2L/FREEZONE-130	balos	W15	1270-1282	495	1900	122 300,-	131 800,-
D2L/FREEZONE-130	balos	GY	1270-1282	495	1900	126 000,-	132 500,-
D2L/FREEZONE-140	balos	W0	1370-1382	595	1900	131 800,-	140 800,-
D2L/FREEZONE-140	balos	CR	1370-1382	595	1900	131 800,-	140 800,-
D2L/FREEZONE-140	balos	W15	1370-1382	595	1900	134 100,-	144 500,-
D2L/FREEZONE-140	balos	GY	1370-1382	595	1900	138 200,-	145 300,-
D2L/FREEZONE-150	balos	W0	1470-1482	595	1900	144 500,-	154 600,-
D2L/FREEZONE-150	balos	CR	1470-1482	595	1900	144 500,-	154 600,-
D2L/FREEZONE-150	balos	W15	1470-1482	595	1900	146 900,-	158 500,-
D2L/FREEZONE-150	balos	GY	1470-1482	595	1900	151 500,-	159 400,-
D2L/FREEZONE-160	balos	W0	1570-1582	695	1900	158 500,-	169 600,-
D2L/FREEZONE-160	balos	CR	1570-1582	695	1900	158 500,-	169 600,-
D2L/FREEZONE-160	balos	W15	1570-1582	695	1900	161 200,-	173 900,-
D2L/FREEZONE-160	balos	GY	1570-1582	695	1900	166 400,-	174 900,-

Jobbra tolható kivitel							
Típus	Kivitel	Üveg minta	Szab. tart. B	Belépő X	Mag. A	Bruttó ár Ft	Bruttó ár Ft
D2P/FREEZONE-100	jobbbs	W0	970-982	395	1900	104 500,-	111 300,-
D2P/FREEZONE-100	jobbbs	CR	970-982	395	1900	104 500,-	108 200,-
D2P/FREEZONE-100	jobbbs	W15	970-982	395	1900	104 500,-	111 900,-
D2P/FREEZONE-100	jobbbs	GY	970-982	395	1900	108 200,-	112 800,-
D2P/FREEZONE-110	jobbbs	W0	1070-1082	395	1900	106 200,-	113 300,-
D2P/FREEZONE-110	jobbbs	CR	1070-1082	395	1900	106 200,-	111 400,-
D2P/FREEZONE-110	jobbbs	W15	1070-1082	395	1900	108 200,-	116 000,-
D2P/FREEZONE-110	jobbbs	GY	1070-1082	395	1900	111 400,-	116 400,-
D2P/FREEZONE-120	jobbbs	W0	1170-1182	495	1900	109 600,-	117 200,-
D2P/FREEZONE-120	jobbbs	CR	1170-1182	495	1900	109 600,-	117 200,-
D2P/FREEZONE-120	jobbbs	W15	1170-1182	495	1900	111 500,-	120 200,-
D2P/FREEZONE-120	jobbbs	GY	1170-1182	495	1900	115 000,-	120 900,-
D2P/FREEZONE-130	jobbbs	W0	1270-1282	495	1900	120 200,-	128 500,-
D2P/FREEZONE-130	jobbbs	CR	1270-1282	495	1900	120 200,-	128 500,-
D2P/FREEZONE-130	jobbbs	W15	1270-1282	495	1900	122 300,-	131 800,-
D2P/FREEZONE-130	jobbbs	GY	1270-1282	495	1900	126 000,-	132 500,-
D2P/FREEZONE-140	jobbbs	W0	1370-1382	595	1900	131 800,-	140 800,-
D2P/FREEZONE-140	jobbbs	CR	1370-1382	595	1900	131 800,-	140 800,-
D2P/FREEZONE-140	jobbbs	W15	1370-1382	595	1900	134 100,-	144 500,-
D2P/FREEZONE-140	jobbbs	GY	1370-1382	595	1900	138 200,-	145 300,-
D2P/FREEZONE-150	jobbbs	W0	1470-1482	595	1900	144 500,-	154 600,-
D2P/FREEZONE-150	jobbbs	CR	1470-1482	595	1900	144 500,-	154 600,-
D2P/FREEZONE-150	jobbbs	W15	1470-1482	595	1900	146 900,-	158 500,-
D2P/FREEZONE-150	jobbbs	GY	1470-1482	595	1900	151 500,-	159 400,-
D2P/FREEZONE-160	jobbbs	W0	1570-1582	695	1900	158 500,-	169 600,-
D2P/FREEZONE-160	jobbbs	CR	1570-1582	695	1900	158 500,-	169 600,-
D2P/FREEZONE-160	jobbbs	W15	1570-1582	695	1900	161 200,-	173 900,-
D2P/FREEZONE-160	jobbbs	GY	1570-1582	695	1900	166 400,-	174 900,-

2

2. FIXFAL					PROFIL SZÍN	
Típus	Üveg minta	Szab. tart. B	Magasság A	Bruttó ár Ft	Bruttó ár Ft	
					fehér (bi)	fényes ezüst (sb) matt grafit (gr)
EDZETT BIZTONSÁGI ÜVEG						
SSO/TX5b-70	W0	680-697	1900	51 500,-	53 800,-	
SSO/TX5b-70	CR	680-697	1900	51 500,-	53 800,-	
SSO/TX5b-70	W15	680-697	1900	52 100,-	54 500,-	
SSO/TX5b-70	GY	680-697	1900	53 200,-	56 300,-	
SSO/TX5b-75	W0	730-747	1900	52 200,-	55 500,-	
SSO/TX5b-75	CR	730-747	1900	52 200,-	55 500,-	
SSO/TX5b-75	W15	730-747	1900	53 100,-	56 100,-	
SSO/TX5b-75	GY	730-747	1900	54 300,-	57 800,-	
SSO/TX5b-80	W0	780-797	1900	53 700,-	56 300,-	
SSO/TX5b-80	CR	780-797	1900	53 700,-	56 300,-	
SSO/TX5b-80	W15	780-797	1900	54 300,-	57 600,-	
SSO/TX5b-80	GY	780-797	1900	56 000,-	59 200,-	
SSO/TX5b-90	W0	880-897	1900	56 300,-	59 200,-	
SSO/TX5b-90	CR	880-897	1900	56 300,-	59 200,-	
SSO/TX5b-90	W15	880-897	1900	57 600,-	60 200,-	
SSO/TX5b-90	GY	880-897	1900	59 200,-	62 000,-	
SSO/TX5b-100	W0	980-997	1900	59 100,-	62 000,-	
SSO/TX5b-100	CR	980-997	1900	59 100,-	62 000,-	
SSO/TX5b-100	W15	980-997	1900	60 000,-	63 000,-	
SSO/TX5b-100	GY	980-997	1900	62 000,-	65 000,-	

TX5 toldó profilok

Típus	Szab. tart. B	Bruttó ár Ft
Fehér toldó: A0037 bi	(max. 35mm/db)	13 300,-
Fényes toldó: A0037 sb	(max. 35mm/db)	13 900,-

Toldóprofil elérhető.
Részletek a 28. oldalon!

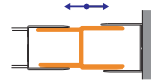

A nyitás irány felcserélhető!

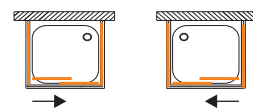

Három oldalról zárt zuhanykabinok

Az ajánlott zuhanytálcák a 88-101. oldalakon találhatóak, de beépíthető tálcá nélkül is!

KC/Dr-c zuhanykabin (tolóajtós)

Műszaki tartalom

Rendelhető



Kivétel:
• 2 db eltolható ajtóval,
sarokbelépős

Beépíthető tálca nélkül is, vagy
süllyesztett tálccával!
Lásd: 140-143. oldalon!

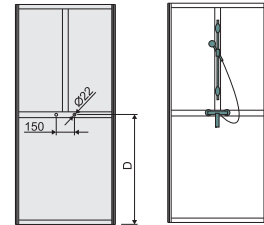
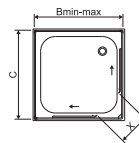
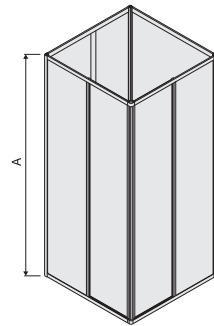
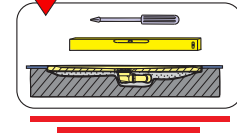

PROFIL SZÍN

fehér (bi)

ZUHANYKABIN							fehér (bi)
Típus	Üveg minta	Oldalfalak mérete B=C	Csapfurat magasság D	Belépő X	Magasság A		Bruttó ár Ft
POLIÉSZTER (plexi betéttel)							
KC/Dr-c-70	P	694	925	410	1850		142 000,-
KC/Dr-c-80	P	794	925	460	1850		146 300,-
KC/Dr-c-90	P	894	925	530	1850		147 300,-
EDZETT BIZTONSÁGI ÜVEG							
KC/Dr-c-80-S	W4	794	925	460	1850		196 900,-
KC/Dr-c-90-S	W4	894	925	530	1850		199 400,-

Az ajánlott zuhanytálcák a 88-101. oldalakon találhatóak, de beépíthető tálca nélkül is!

A fotón látható: KC/Dr-c-90 bi P kabin
plexi (poliészter) betéttel

Négy oldalról zárt zuhanykabinok

KC/DJ-c zuhanykabin (nyílóajtós)

A nyitás irány felcserélhető!

Műszaki tartalom

Rendelhető



Kivétel:
• 1 db kifelé nyíló ajtóval
(átfordítható!)

Beépíthető tálca nélkül is, vagy
süllyesztett tálccával!
Lásd: 140-143. oldalon!

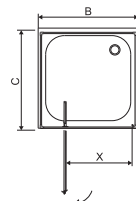
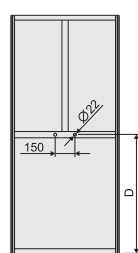
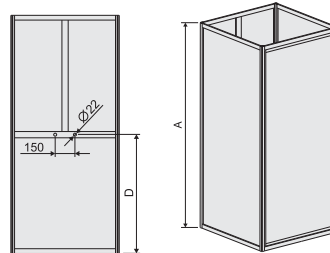
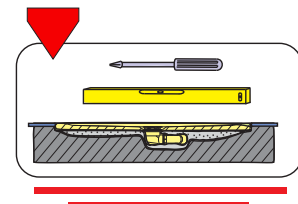

PROFIL SZÍN

fehér (bi)

ZUHANYKABIN								fehér (bi)
Típus	Üveg minta	Oldalfalak mérete B=C	Csapfurat magasság F	Belépő X	Mag. A	Fix rész D	Ajtó E	Bruttó ár Ft
POLIÉSZTER (plexi betéttel)								
KC/DJ-c-70	P	694	925	550	1850	107	525	151 900,-
KC/DJ-c-80	P	794	925	570	1850	180	525	154 900,-
KC/DJ-c-90	P	894	925	670	1850	180	625	158 100,-

A fotón látható: KC/DJ-c-90 bi P kabin
plexi (poliészter) betéttel

Az ajánlott zuhanytálcák a 88-101. oldalakon találhatóak, de beépíthető tálca nélkül is!

CL-II zárt hátuljú zuhanykabin szettek

Általános leírása

Műszaki tartalom

Rendelhető



BIZTONSÁGI
(EDZETT) ÜVEG
5 mm



2 keret szín
2 hátfal üveg



Figyelem!

A termékek
kizárólag szettben érhetők el.

SANPLAST.
Glass protect
**vízlepergető
üvegfelület!**



Figyelem:

- fehér profil esetén tejfehér a hátfal üveg,
- fényes ezüst profil esetén ezüst a hátfal üveg.

A HÁTFAL ÜVEG NEM ÁTLÁTSZÓ,
MÖGÖTTÉ A SZERELVÉNYEK REJTVE MARADNAK!

ZUHANYKABIN SZETT!!

TARTOZÉKOK : KABIN + TÁLCA + LÁB + SZIFON + FEJZUHANY + THERMOSTATIKUS CSAPTELEP + KAPASZKODÓ + SZAPPANTARTÓ



HÁTFAL ÜVEG (csaptelep felszerelési lehetőséggel)

OLDAL ÜVEG
(kapaszzkodó felszerelési lehetőséggel)

A hátfal üveg nem átlátszó, ezért a fali csatlakozás, illetve a vízbekötéshez használt felxi csövek nem látszanak.
A hátfal üvegek mögött bárhol elhelyezkedhetnek.

Figyelem! A thermostaticus csaptelepek pontos vízkeverése átfolyós rendszerű kazánok esetén nem minden esetben működik tökéletesen!

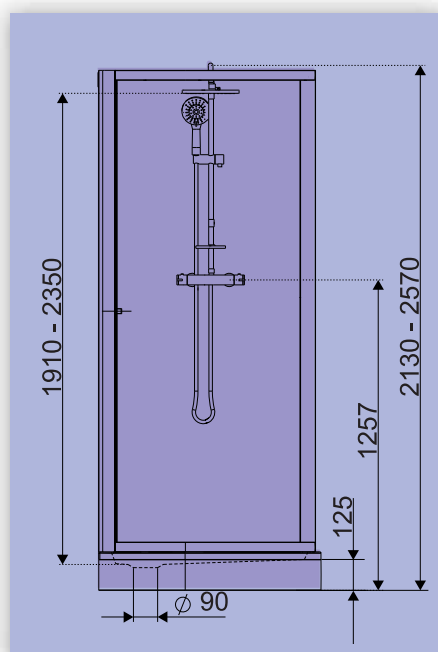

Classic II négyoldalról zárt (négyfalas) zuhanykabinok előnyei:

- teljesség,
- könnyű beépítés,
- alkatrész utánpótlás,
- maximális funkcionalitás,
- beépített thermostaticus zuhany szett,
- Glass Protect – vízlepergetős üvegfelület,
- a négyfalas konstrukció harmóniája.

A négyfalas zuhanykabin szett alaptartozéka:

1. Zuhanykabin:
 - a kabin első része (front rész): átlátszó (W0) edzett biztonsági üveg
 - a hátsó oldalak (a falburkolattal érintkező felületek): fehér vagy ezüst színű edzett biztonsági üveg
2. Zuhanytálca:
 - levehető előlappal, lábszerkezettel, leeresztő szifonnal
3. Beépített zuhany szett:
 - thermostaticus csaptelep, esőztető fej, kézi zuhany, gégecső
4. Kapaszzkodó

kpl-KCKP4/CLII zárt zuhanykabin szett (tolóajtós)

Műszaki tartalom

Rendelhető



BIZTONSÁGI
(EDZETT) ÜVEG
5 mm



FELSŐ DUPLA
GÖRGŐ



ALSÓ
RUGÓS GÖRGŐ



2 keret szín
2 hátfal üveg

SANPLAST.
Glass protect
vízlepergető
üvegfelület!



Figyelem!
A termékek
kizárólag szettben érhetőek el.

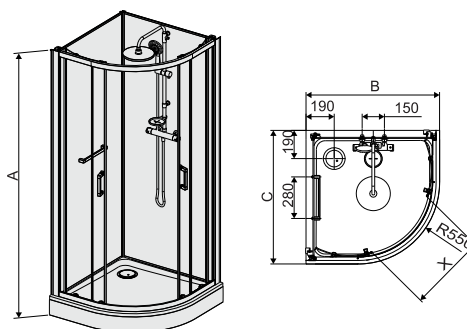
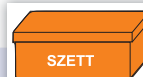

Négy oldalról zárt zuhanykabinok

A fotón látható: kpl-KCKP4/CLII 90 sb WO (átlátszó üveggel - fényes ezüst kerettel) zuhanykabin szett

ZUHANYKABIN SZETT!!

TARTOZÉKOK : KABIN + TÁLCA + LÁB + SZIFON + FEJZUHANY + THERMOSTATIKUS CSAPTELEP + KAPASZKODÓ + SZAPPAN TARTÓ



A fotón látható: kpl-KCKP4/CLII 90 bi WO
(átlátszó üveggel) zuhanykabin szett

Figyelem:

- fehér profil esetén tejfehér a hátfal üveg,
- fényes ezüst profil esetén ezüst a hátfal üveg.

A HÁTFAL ÜVEG NEM ÁTLÁTSZÓ!

Kivétel:

- 2 db eltolható ajtóval

Beépítés:

- A 2 db hátfal elem felcserélhető.
A csaptelepes fal kerülhet egyaránt a jobb vagy a bal oldalra is.

ZUHANYKABIN SZETT						PROFIL SZÍN	
						fehér (bi)	fényes ezüst (sb)
Típus	Üveg minta	Oldalfalak mérete B=C	Csaptelep magasság padlótól	Belépő X	Mag. A	Bruttó ár Ft	Bruttó ár Ft
EDZETT BIZTONSÁGI ÜVEG							
kpl-KCKP4/CLIIa-90	WO	900	1257	526	2105	325 600,-	357 800,-

kpl-KCKN/CLII zárt téglalap alakú és négyszögletes zuhanykabin szett (tolóajtós)

Műszaki tartalom

Rendelhető



BIZTONSÁGI (EDZETT) ÜVEG 5 mm



FELSŐ GÖRGŐ



ALSO RUGÓS GÖRGŐ



2 keret szín
2 hátfal üveg



Figyelem!
A termékek kizárólag szettben érhetők el.

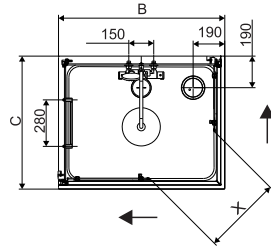
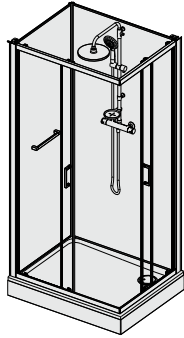

Kivétel:

- 2 db eltolható ajtóval, sarokbelépős

Beépítés:

- A 2 db hátfal elem felcserélhető. A csaptelepes fal kerülhet egyaránt a jobb vagy a bal oldalra is.

Figyelem:

- fehér profil esetén tejfehér a hátfal üveg,
- fényes ezüst profil esetén ezüst a hátfal üveg.

A HÁTFAL ÜVEG NEM ÁTLÁTSZÓ!

SANPLAST.
Glass protect
vízlepergető
üvegfelület!



A fotón látható: kpl-KCKN/CLII 90x120 sb W0 (átlátszó üveggel - fényes ezüst kerettel) zuhanykabin szett

ZUHANYKABIN SZETT	Típus	Üveg minta	Oldalfalak mérete		Csapfurat magasság padlótól	Belépő X	Mag. A	PROFIL SZÍN	
			B	C				fehér (bi)	fényes ezüst (sb)
EDZETT BIZTONSÁGI ÜVEG									
kpl-KCKN/CLIIa-80x100	W0	1000	800	1257	476	2105	340 800,-	374 400,-	
kpl-KCKN/CLIIa-80x120	W0	1200	800	1257	541	2105	361 200,-	397 000,-	
kpl-KCKN/CLIIa-90x120	W0	1200	900	1257	576	2105	361 200,-	397 000,-	

SANPLAST.
Glass protect
vízlepergető
üvegfelület!



A fotón látható: kpl-KCKN/CLII 90 bi W0 (átlátszó üveggel) zuhanykabin szett

ZUHANYKABIN SZETT	Típus	Üveg minta	Oldalfalak mérete B=C	Csaptelep magasság padlótól	Belépő X	Mag. A	PROFIL SZÍN	
							fehér (bi)	fényes ezüst (sb)
EDZETT BIZTONSÁGI ÜVEG								
kpl-KCKN/CLIIa-80	W0	800	1257	393	2105	306 400,-	336 500,-	
kpl-KCKN/CLIIa-90	W0	900	1257	464	2105	314 100,-	345 100,-	

ZUHANYKABIN SZETT!!

TARTOZÉKOK : KABIN + TÁLCA + LÁB + SZIFON + FEJZUHANY + THERMOSZTATIKUS CSAPTELEP + KAPASZKODÓ + SZAPPAN TARTÓ



kpl-KCD2/CLII

zárt zuhanykabin szett

(tolóajtós)



A fotón látható: kpl-KCD2/CLII 90x120 sb W0 (átlátszó üveggel - fényes ezüst kerettel) zuhanykabin szett

A nyitás irány felcserélhető!

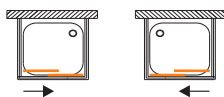

Műszaki tartalom

Rendelhető



BIZTONSÁGI (EDZETT) ÜVEG 5 mm



FELSŐ GÖRGŐ



ALSÓ RUGÓS GÖRGŐ



2 keret szín
2 hátfal üveg

Kivétel:

- 1 db eltolható ajtóval (átfordítható!)

Beépítés:

- A 2 db hátfal elem felcserélhető. A csaptelepes fal kerülhet egyaránt a jobb vagy a bal oldalra is.
- A kabin a tengelye körül átfordítva bármelyik sarokba beépíthető.

Figyelem:

- fehér profil esetén tejfehér a hátfal üveg,
- fényes ezüst profil esetén ezüst a hátfal üveg.

A HÁTFAL ÜVEG NEM ÁTLÁTSZÓ!

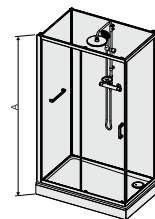
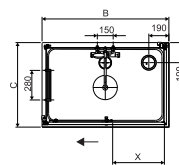

ZUHANYKABIN SZETT!

TARTOZÉKOK: KABIN + TÁLCA + LÁB + SZIFON + FEJZUHANY + THERMOZSTATIKUS CSAPTELEP + KAPASZKODÓ + SZAPPAN TARTÓ



ZUHANYKABIN SZETT							PROFIL SZÍN	
Típus	Üveg minta	Oldalfal mérete B	Oldalfal mérete C	Csapfurat mag. padlótól	Belép. X	Mag. A	Bruttó ár Ft	Bruttó ár Ft
EDZETT BIZTONSÁGI ÜVEG							fehér (bi)	fényes ezüst (sb)
kpl-KCD2/CLIIa-80x120	W0	1200	800	1257	490	2105	398 800,-	438 300,-
kpl-KCD2/CLIIa-90x120	W0	1200	800	1257	490	2105	398 800,-	438 300,-

kpl-KCDJwn/CLII

zárt zuhanykabin szett

(nyílóajtós)



A fotón látható: kpl-KCDJwn/CLII 80x110 bi W0 (átlátszó üveggel) zuhanykabin szett

Figyelem:

- fehér profil esetén tejfehér a hátfal üveg,
 - fényes ezüst profil esetén ezüst a hátfal üveg.
- A HÁTFAL ÜVEG NEM ÁTLÁTSZÓ!

A nyitás irány felcserélhető!

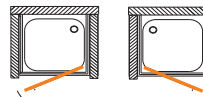

Műszaki tartalom

Rendelhető



BIZTONSÁGI (EDZETT) ÜVEG 5 mm



2 keret szín
2 hátfal üveg



Kivétel:

- 1 db kifelé nyíló ajtóval (átfordítható!)

Beépítés:

- Kiépített falnyílásba szerelhető komplett szett. Nincs külön jobbra vagy balra nyíló kivétel. Az ajtónyitás iránya a beépítés során szabadon választható meg.

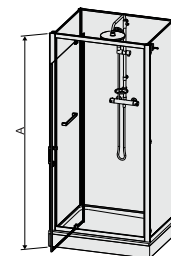
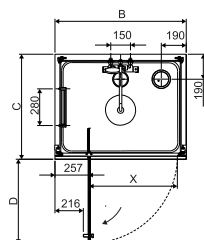

ZUHANYKABIN SZETT!

TARTOZÉKOK: KABIN + TÁLCA + LÁB + SZIFON + FEJZUHANY + THERMOZSTATIKUS CSAPTELEP + KAPASZKODÓ + SZAPPAN TARTÓ



ZUHANYKABIN SZETT							PROFIL SZÍN		
Típus	Üveg minta	Oldalfal mérete B	Oldalfal mérete C	Ajtó D	Csaptelep magasság padlótól	Belépő X	Mag. A	Br. ár Ft	Br. ár Ft
EDZETT BIZTONSÁGI ÜVEG							fehér (bi)	fényes ezüst (sb)	
kpl-KCDJwn/CLII 80x100	W0	1000	800	642	1257	670	2105	382 500,-	420 300,-

kpl-KCDJ/CLII zárt téglalap alakú és négyszögletes zuhanykabin szett (nyílóajtós)

A nyitás iránya felcserélhető!

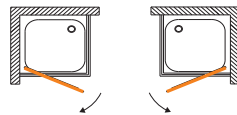

Műszaki tartalom



Rendelhető



Figyelem!
A termékek
kizárólag szettben érhetők el.

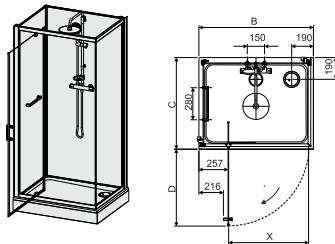

SANPLAST.
Glass protect
vízlepergető
üvegfelület!



A fotón látható: kpl-KCDJ/CLII 90x120 sb W0 (átlátszó üveggel - fényes ezüst kerettel) zuhanykabin szett

Kivitel:

- 1 db kifelé nyíló ajtóval (átfordítható!)

Beépítés:

- Nincs külön jobbra vagy balra nyíló kivitel. Az ajtónyitás iránya a beépítés során szabadon választható meg.
- A 2 db hátfal elem felcserélhető. A csaptelepes fal kerülhet egyaránt a jobb vagy a bal oldalra is.
- A kabin a tengelye körül átfordítva bármelyik sarokba beépíthető.

Figyelem:

- fehér profil esetén tejfehér a hátfal üveg,
- fényes ezüst profil esetén ezüst a hátfal üveg.

A HÁTFAL ÜVEG NEM ÁTLÁTSZÓ!

ZUHANYKABIN SZETT	Típus	Üveg minta	Oldalfal mérete B=C	Ajtó D	Csaptelep magasság padlótól	Belépő X	Mag. A	PROFIL SZÍN	
								Br. ár Ft	Br. ár Ft
EDZETT BIZTONSÁGI ÜVEG									
kpl-KCDJ/CLIIa-80x100	W0	1000	800	1257	697	2105	382 500,-	420 300,-	
kpl-KCDJ/CLIIa-80x120	W0	1200	800	1257	797	2105	393 700,-	432 600,-	
kpl-KCDJ/CLIIa-90x120	W0	1200	900	1257	797	2105	393 700,-	432 600,-	

ZUHANYKABIN SZETT	Típus	Üveg minta	Oldalfal mérete B=C	Ajtó D	Csaptelep magasság padlótól	Belépő X	Mag. A	PROFIL SZÍN	
								Br. ár Ft	Br. ár Ft
EDZETT BIZTONSÁGI ÜVEG									
kpl-KCDJ/CLIIa-80	W0	800	513	1257	536	2105	342 600,-	376 500,-	
kpl-KCDJ/CLIIa-90	W0	900	613	1257	636	2105	356 400,-	391 500,-	

SANPLAST.
Glass protect
vízlepergető
üvegfelület!



A fotón látható: kpl-KCDJ/CLII 90 bi W0 (átlátszó üveggel) zuhanykabin szett

ZUHANYKABIN SZETT!!

TARTOZÉKOK : KABIN + TÁLCA + LÁB + SZIFON + FEJZUHANY + THERMOSZTATIKUS CSAPTELEP + KAPASZKODÓ + SZAPPAN TARTÓ



DJ-c zuhanyajtó (nyílóajtós)



A fotón látható: DJ-c 90 bi P (plexi betéttel)

A nyitás iránya felcserélhető!

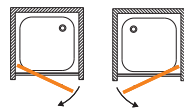

Műszaki tartalom



Rendelhető



Kivétel:
• 1 db kifelé nyíló ajtóval (átfordítható!)

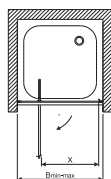
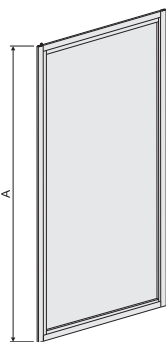

Beépíthető tálca nélkül is, vagy súllyesztett tálccával!
Lásd: 140-143. oldalon!

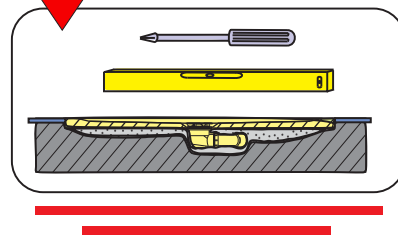

ZUHANYAJTÓK					PROFIL SZÍN
Típus	Üveg minta	Szab. tart. B	Belépő X	Magasság A	fehér (bi) Bruttó ár Ft
POLIÉSZTER (plexi betéttel)					
DJ-c-70	P	693-716	550	1850	76 500,-
DJ-c-80	P	793-816	570	1850	80 200,-
DJ-c-90	P	893-916	670	1850	89 400,-

Az ajánlott zuhanytálcák a 88-101. oldalakon találhatóak, de beépíthető tálca nélkül is!

DTR-c zuhanyajtó (tolóajtós)



A fotón látható: DTR-c 90 bi W4 ajtó (vízszintes csíkos üveggel)

Mindkét irányba eltolható!

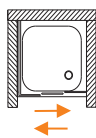

Műszaki tartalom



Rendelhető



Beépíthető tálca nélkül is, vagy súllyesztett tálccával!
Lásd: 140-143. oldalon!

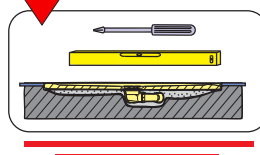

Kivétel:
• 3 részes eltolható ajtóval

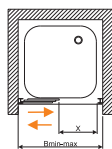
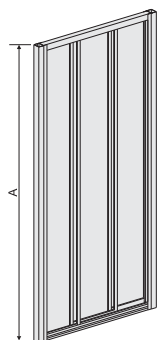

ZUHANYAJTÓK					PROFIL SZÍN
Típus	Üveg minta	Szab. tart. B	Belépő X	Magasság A	fehér (bi) Bruttó ár Ft
POLIÉSZTER (plexi betéttel)					
DTr-c-70	P	676-716	360	1850	98 200,-
DTr-c-80	P	793-816	430	1850	99 300,-
DTr-c-90	P	876-916	490	1850	103 000,-
DTr-c-100	P	976-1016	555	1850	108 000,-
DTr-c-110	P	1076-1116	625	1850	111 700,-
DTr-c-120	P	1176-1216	690	1850	125 200,-
DTr-c-70-80	P	716-787	360	1850	107 200,-
DTr-c-80-90	P	816-887	430	1850	108 000,-
DTr-c-90-100	P	916-987	490	1850	113 600,-
DTr-c-100-110	P	1016-1087	555	1850	119 100,-
DTr-c-110-120	P	1116-1187	625	1850	123 700,-
DTr-c-120-130	P	1216-1287	690	1850	137 100,-
EDZETT BIZTONSÁGI ÜVEG					
DTr-c-80	W4	776-816	430	1850	124 700,-
DTr-c-90	W4	876-916	490	1850	127 500,-
DTr-c-100	W4	976-1016	555	1850	135 800,-
DTr-c-110	W4	1076-1116	625	1850	147 300,-
DTr-c-120	W4	1176-1216	690	1850	158 800,-
DTr-c-80-90	W4	816-887	430	1850	133 900,-
DTr-c-90-100	W4	916-987	490	1850	142 500,-
DTr-c-100-110	W4	1016-1087	555	1850	148 200,-
DTr-c-110-120	W4	1116-1187	625	1850	161 200,-
DTr-c-120-130	W4	1216-1287	690	1850	174 100,-

Figyelem:
Az állítható méretek esetén (pl. 100-110) a termék ára tartalmazza a 2 db gyári toldó profil elemet.

Az ajánlott zuhanytálcák a 88-101. oldalakon találhatóak, de beépíthető tálca nélkül is!

D2/TX5b zuhanyajtó (tolóajtós)

Kivitel:

- 1 db eltolható ajtóval (átfordítható!)

A nyitás iránya felcserélhető!

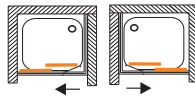

Műszaki tartalom



Rendelhető



A fotón látható: D2/TX5b 120 sb W0 ajtó (átlátszó üveggel)



A fotón látható: D2/TX5b 120 sb W0 ajtó (átlátszó üveggel) matt grafit kerettel

SANPLAST.
Glass protect
vízlepergető
üvegfelület!

Beépíthető tálcá nélkül is, vagy
süllyesztett tálcával!
Lásd: 140-143. oldalon!

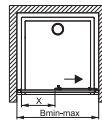
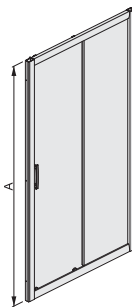
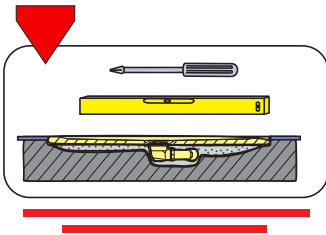

Toldóprofil elérhető.
Részletek a 62. oldalon!

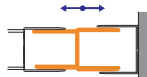

A fotón látható: 90 sb W15 ajtó (hullám mintás)

SANPLAST.
Glass protect
vízlepergető
üvegfelület!

ZUHANYAJTÓK					PROFIL SZÍN	
Típus	Üveg minta	Szab. tart. B	Belépő X	Magasság A	fehér (bi) Bruttó ár Ft	fényes ezüst (sb) matt grafit (gr) Bruttó ár Ft
EDZETT BIZTONSÁGI ÜVEG						
D2/TX5b-90	W0	870-904	350	1900	88 900,-	95 100,-
D2/TX5b-90	CR	870-904	350	1900	88 900,-	94 900,-
D2/TX5b-90	W15	870-904	350	1900	90 200,-	96 700,-
D2/TX5b-90	GY	870-904	350	1900	93 500,-	98 100,-
D2/TX5b-100	W0	970-1004	400	1900	93 100,-	98 900,-
D2/TX5b-100	CR	970-1004	400	1900	93 100,-	97 900,-
D2/TX5b-100	W15	970-1004	400	1900	93 100,-	99 500,-
D2/TX5b-100	GY	970-1004	400	1900	96 300,-	100 500,-
D2/TX5b-110	W0	1070-1104	450	1900	94 600,-	100 900,-
D2/TX5b-110	CR	1070-1104	450	1900	94 600,-	100 900,-
D2/TX5b-110	W15	1070-1104	450	1900	96 300,-	103 200,-
D2/TX5b-110	GY	1070-1104	450	1900	99 000,-	103 600,-
D2/TX5b-120	W0	1170-1204	500	1900	97 600,-	104 500,-
D2/TX5b-120	CR	1170-1204	500	1900	97 600,-	104 500,-
D2/TX5b-120	W15	1170-1204	500	1900	99 100,-	106 900,-
D2/TX5b-120	GY	1170-1204	500	1900	102 300,-	107 500,-

TX5 toldó proflok

Típus	Szab. tart. B	Bruttó ár Ft / db
Fehér toldó: A0037 bi	(max. 35mm/db)	13 300,-
Fényes toldó: A0037 sb	(max. 35mm/db)	13 900,-

Az ajánlott zuhanytálcák a 88-101. oldalakon találhatók, de beépíthető tálcá nélkül is!



A fotón látható: 90 sb GY (füst üveges)

SANPLAST.
Glass protect
vízlepergető
üvegfelület!

D4/TX5b zuhanyajtó

(tolóajtós)

SANPLAST.
Glass protect
vízlepergető
üvegfelület!



A fotón látható: D4/TX5b 140 sb W15 ajtó (hullám mintás)



A fotón látható: D4/TX5b 150 sb W0 ajtó (átlátszó üveggel)

Kétféle tolható!

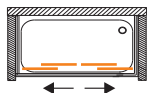

Műszaki tartalom



BIZTONSÁGI (EDZETT) ÜVEG
6mm ajtó
5mm fix rész



FELSŐ DUPLA GÖRGŐ



ALSÓ RUGÓS DUPLA GÖRGŐ



KIBILLENTHETŐ AJTÓ

Rendelhető



TX - TOLDÓ



Szín
3 keret szín
4 üvegminta

Kivétel:

- 2 db középről eltolható ajtóval

**Beépíthető tálca nélkül is, vagy
süllyesztett tálccával!**
Lásd: 140-143. oldalon!

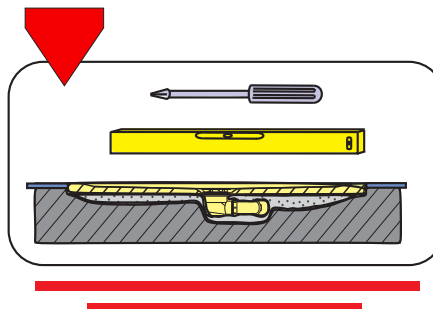

ZUHANYAJTÓK					PROFIL SZÍN	
					fehér (bi)	fényes ezüst (sb) matt arafit (ar)
Típus	Üveg minta	Szab. tart. B	Belépő X	Mag. A	Bruttó ár Ft	Bruttó ár Ft
EDZETT BIZTONSÁGI ÜVEG						
D4/TX5b-130	W0	1270-1304	500	1900	142 500,-	150 500,-
D4/TX5b-130	CR	1270-1304	500	1900	142 500,-	150 500,-
D4/TX5b-130	W15	1270-1304	500	1900	144 300,-	153 000,-
D4/TX5b-130	GY	1270-1304	500	1900	148 800,-	154 100,-
D4/TX5b-140	W0	1370-1404	540	1900	148 100,-	156 100,-
D4/TX5b-140	CR	1370-1404	540	1900	148 100,-	156 100,-
D4/TX5b-140	W15	1370-1404	540	1900	149 800,-	158 200,-
D4/TX5b-140	GY	1370-1404	540	1900	154 100,-	159 600,-
D4/TX5b-150	W0	1470-1504	600	1900	151 600,-	161 700,-
D4/TX5b-150	CR	1470-1504	600	1900	151 600,-	160 500,-
D4/TX5b-150	W15	1470-1504	600	1900	154 500,-	161 900,-
D4/TX5b-150	GY	1470-1504	600	1900	158 700,-	164 900,-
D4/TX5b-160	W0	1570-1604	640	1900	157 900,-	167 300,-
D4/TX5b-160	CR	1570-1604	640	1900	157 900,-	167 300,-
D4/TX5b-160	W15	1570-1604	640	1900	160 100,-	169 900,-
D4/TX5b-160	GY	1570-1604	640	1900	164 900,-	171 300,-
D4/TX5b-170	W0	1670-1704	700	1900	167 300,-	176 800,-
D4/TX5b-170	CR	1670-1704	700	1900	167 300,-	176 800,-
D4/TX5b-170	W15	1670-1704	700	1900	170 200,-	179 600,-
D4/TX5b-170	GY	1670-1704	700	1900	174 900,-	181 700,-
D4/TX5b-180	W0	1770-1804	740	1900	170 800,-	181 300,-
D4/TX5b-180	CR	1770-1804	740	1900	171 300,-	181 300,-
D4/TX5b-180	W15	1770-1804	740	1900	173 600,-	183 700,-
D4/TX5b-180	GY	1770-1804	740	1900	178 600,-	186 000,-

SANPLAST.
Glass protect
vízlepergető
üvegfelület!

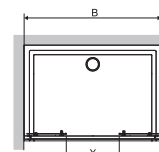
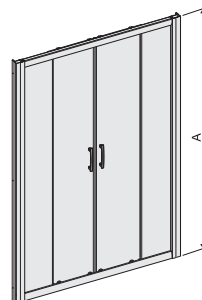

Toldóprofil elérhető.
Részletek a 62. oldalon!

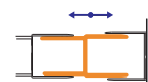

Típus	Szab. tart. B	Bruttó ár Ft / db
Fehér toldó: A0037 bi	(max. 35mm/db)	13 300,-
Fényes toldó: A0037 sb	(max. 35mm/db)	13 900,-

Az ajánlott zuhanytálcák a 88-101. oldalon találhatóak, de beépíthető tálca nélkül is!

DL/TX5b zuhanyajtó

(harmonika ajtós)

A nyitás iránya felcserélhető!

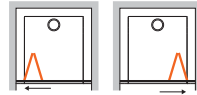

Műszaki tartalom



BIZTONSÁGI (EDZETT) ÜVEG 5 mm

Rendelhető



TX - TOLDÓ



3 keret szín
4 üvegminta

Kivitel:

- befelől nyíló harmonika ajtóval

Beépítés:

- Beépíthető zuhanytálcával vagy közvetlenül a padló burkolatra.
- Nincs külön jobbra vagy balra nyíló kivitel, a tengelye körül átfordítva nyitható mindkét irányba.

SANPLAST.
Glass protect
vízlepergető
üvegfelület!

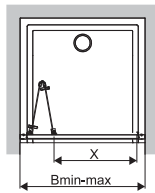
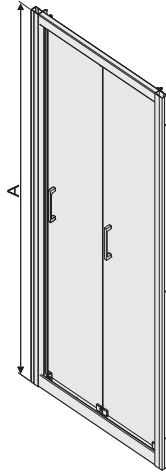

A fotón látható: DL/TX5b 90 sb W0 (átlátszó üveggel) ajtó

ZUHANYAJTÓK					PROFIL SZÍN	
Típus	Üveg minta	Szab. tart. B	Belépő X	Magasság A	fehér (bi)	fényes ezüst (sb) matt grafit (gr)
					Bruttó ár Ft	Bruttó ár Ft
EDZETT BIZTONSÁGI ÜVEG						
DL/TX5b-70	W0	674-704	491	1900	91 500,-	97 800,-
DL/TX5b-70	CR	674-704	491	1900	91 500,-	96 300,-
DL/TX5b-70	W15	674-704	491	1900	93 000,-	99 100,-
DL/TX5b-70	GY	674-704	491	1900	95 000,-	100 800,-
DL/TX5b-80	W0	774-804	584	1900	91 100,-	97 300,-
DL/TX5b-80	CR	774-804	584	1900	91 100,-	97 300,-
DL/TX5b-80	W15	774-804	584	1900	92 900,-	98 700,-
DL/TX5b-80	GY	774-804	584	1900	94 600,-	100 500,-
DL/TX5b-90	W0	874-904	678	1900	96 000,-	103 500,-
DL/TX5b-90	CR	874-904	678	1900	97 900,-	102 900,-
DL/TX5b-90	W15	874-904	678	1900	99 000,-	104 900,-
DL/TX5b-90	GY	874-904	678	1900	100 600,-	107 100,-

Beépíthető tálca nélkül is, vagy süllyesztett tálccával!
Lásd: 140-143. oldalon!

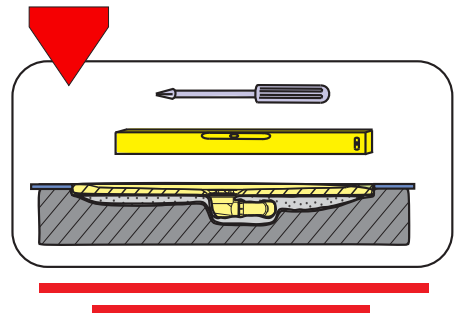

Toldóprofil elérhető.
Részletek a 62. oldalon!

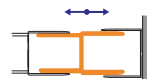

TX5 toldó profilok		
Típus	Szab. tart. B	Bruttó ár Ft / db
Fehér toldó: A0037 bi	(max. 35mm/db)	13 300,-
Fényes toldó: A0037 sb	(max. 35mm/db)	13 900,-

Az ajánlott zuhanytálcák a 88-101. oldalakon találhatóak, de beépíthető tálca nélkül is!

DJ/TX5b zuhanyajtó

(nyílóajtós)



SANPLAST.
Glass protect
vízlepergető üvegfelület!

A nyitás irány felcserélhető!

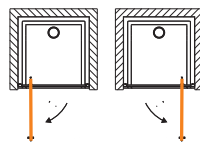

Műszaki tartalom



Rendelhető



Kivitel:

- 1 db kifelé nyíló ajtóval (átfordítható!)

Beépítés:

- Beépíthető zuhanytálcával vagy közvetlenül a padló burkolatra.
- Nincs külön jobbra vagy balra nyíló kivitel, a tengelye körül átfordítva nyitható mindkét irányba.

Beépíthető tálcá nélkül is, vagy süllyesztett tálcával! Lásd: 140-143.oldalon!

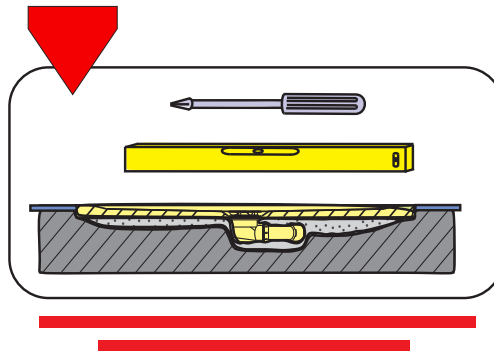

A fotón látható: DJ/TX5b 100 sb WO ajtó (átlátszó üveggel)



A fotón látható: 90 sb W15 ajtó (hullám mintás)



A fotón látható: 90 sb GY ajtó (füst üveg)

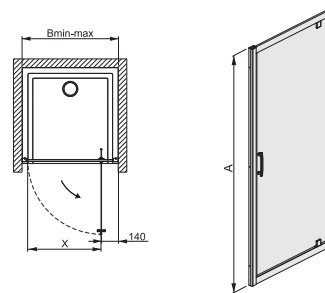

ZUHANYAJTÓK					PROFIL SZÍN	
					fehér (bi)	fényes ezüst (sb) matt grafit (gr)
Típus	Üveg minta	Szab. tart. B	Belépő X	Magasság A	Bruttó ár Ft	Bruttó ár Ft
EDZETT BIZTONSÁGI ÜVEG						
DJ/TX5b-70	W0	670-704	480	1900	82 000,-	87 600,-
DJ/TX5b-70	CR	670-704	480	1900	82 000,-	87 500,-
DJ/TX5b-70	W15	670-704	480	1900	83 500,-	89 200,-
DJ/TX5b-70	GY	670-704	480	1900	85 200,-	90 500,-
DJ/TX5b-80	W0	770-804	580	1900	85 900,-	91 600,-
DJ/TX5b-80	CR	770-804	580	1900	85 900,-	92 200,-
DJ/TX5b-80	W15	770-804	580	1900	87 900,-	93 800,-
DJ/TX5b-80	GY	770-804	580	1900	89 200,-	95 100,-
DJ/TX5b-90	W0	870-904	680	1900	90 500,-	95 100,-
DJ/TX5b-90	CR	870-904	680	1900	90 600,-	95 100,-
DJ/TX5b-90	W15	870-904	680	1900	91 600,-	96 800,-
DJ/TX5b-90	GY	870-904	680	1900	93 500,-	99 200,-
DJ/TX5b-100	W0	970-1004	730	1900	96 900,-	101 600,-
DJ/TX5b-100	CR	970-1004	730	1900	96 900,-	101 500,-
DJ/TX5b-100	W15	970-1004	730	1900	97 800,-	102 800,-
DJ/TX5b-100	GY	970-1004	730	1900	102 200,-	105 900,-

Toldóprofil elérhető. Részletek a 62. oldalon!

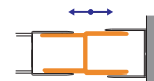

TX5 toldó profilmek

Típus	Szab. tart. B	Bruttó ár Ft / db
Fehér toldó: A0037 bi	(max. 35mm/db)	13 300,-
Fényes toldó: A0037 sb	(max. 35mm/db)	13 900,-

Az ajánlott zuhanytálcák a 88-101. oldalakon találhatóak, de beépíthető tálcá nélkül is!

DD/TX5b zuhanyajtó

(kifelé nyíló ajtó)

Csak kifelé nyíló!

Műszaki tartalom

Rendelhető



BIZTONSÁGI
(EDZETT) ÜVEG
5 mm



TX - TOLDO



Szín

3 keret szín
4 üvegminta



vízlepergető
üvegfelület!



A fotón látható: DD/TX5b 100 sb WO ajtó (átlátszó üveggel)

ZUHANYAJTÓK							PROFIL SZÍN	
Típus	Üveg minta	Szab. tart. B	D	Belépő X	Mag. A	Bruttó ár Ft	Bruttó ár Ft	
EDZETT BIZTONSÁGI ÜVEG							fényes ezüst (sb)	
							fehér (bi)	matt grafit (qr)
DD/TX5b-70	WO	670-704	235	460	1900	89 300,-	96 200,-	
DD/TX5b-70	CR	670-704	235	460	1900	89 300,-	94 600,-	
DD/TX5b-70	W15	670-704	235	460	1900	91 500,-	97 700,-	
DD/TX5b-70	GY	670-704	235	460	1900	93 300,-	99 100,-	
DD/TX5b-80	WO	770-804	285	560	1900	92 800,-	100 300,-	
DD/TX5b-80	CR	770-804	285	560	1900	92 800,-	99 300,-	
DD/TX5b-80	W15	770-804	285	560	1900	94 600,-	101 200,-	
DD/TX5b-80	GY	770-804	285	560	1900	96 600,-	102 600,-	
DD/TX5b-90	WO	870-904	335	660	1900	95 800,-	103 700,-	
DD/TX5b-90	CR	870-904	335	660	1900	97 700,-	102 700,-	
DD/TX5b-90	W15	870-904	335	660	1900	99 200,-	105 600,-	
DD/TX5b-90	GY	870-904	335	660	1900	101 000,-	107 500,-	
DD/TX5b-100	WO	970-1004	385	760	1900	100 800,-	106 200,-	
DD/TX5b-100	CR	970-1004	385	760	1900	100 800,-	105 300,-	
DD/TX5b-100	W15	970-1004	385	760	1900	101 900,-	107 500,-	
DD/TX5b-100	GY	970-1004	385	760	1900	106 300,-	110 300,-	

Kivétel:

- 2 db kifelé nyíló ajtóval

**Beépíthető tálca nélkül is, vagy
süllyesztett tálccával!**
Lásd: 140-143.ooldalon!

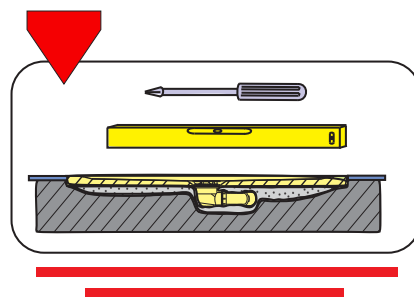

TX5 toldó profilok		
Típus	Szab. tart. B	Bruttó ár Ft / db
Fehér toldó: A0037 bi	(max. 35mm/db)	13 300,-
Fényes toldó: A0037 sb	(max. 35mm/db)	13 900,-

Az ajánlott zuhanytálcák a 88-101. oldalakon találhatóak, de beépíthető tálca nélkül is!

Toldóprofil elérhető.
Részletek a 62. oldalon!

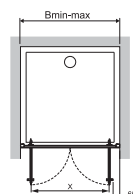
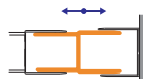

D2L/FREE Zone zuhanyajtó balos (tolóajtós)

D2P/FREE Zone zuhanyajtó jobbos (tolóajtós)

Műszaki tartalom

Rendelhető



BIZTONSÁGI
(EDZETT) ÜVEG
5 mm



FELSŐ
GÖRGŐ



KIBILLENTHETŐ
AJTÓ



AKADÁLY
MENTESEN
IS HASZNÁLHATÓ



TX - TOLDÓ



3 keret szín
4 üvegminta

SANPLAST.
Glass protect
vízlepergető
üvegfelület!



A fotón látható: D2L/FREEZone 150 sb W0 ajtó - balos
(átlátszó üveggel)

A nyitás irány NEM felcserélhető!

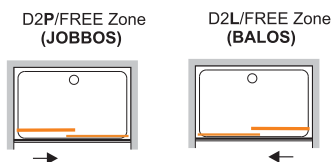

Alsó küszöbprofil nem tartalmaz, ezért
akadálymentes használatra is alkalmas!

Kivétel:

- 1 db eltolható ajtóval
- D2L/FREEZone = balra tolható
- D2P/FREEZone = jobbra tolható

Beépítés:

- Beépíthető zuhanytálcával vagy közvetlenül a padlóburkolatra.
- Az eltolható elem a fix rész mögé gördül.
- Külön rendelendő a jobbos vagy balos kivétel. Ennél a típusnál az ajtó nyitási iránya szerelés során nem változtatható! A fotón balos kivétel látható!

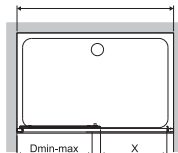
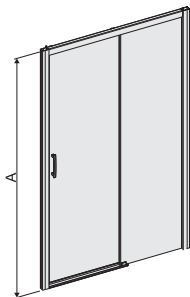

Beépíthető tálcá nélkül is, vagy
süllyesztett tálcával!
Lásd: 140-143.oldalon!

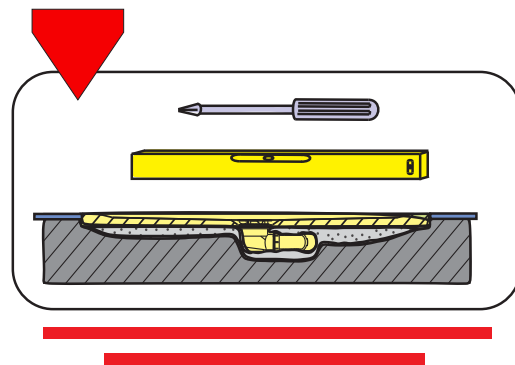

Toldóprofil elérhető.
Részletek a 62. oldalon!

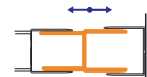

TX5 toldó profilok

Típus	Szab. tart. B	Bruttó ár Ft / db
Fehér toldó: A0037 bi	(max. 35mm/db)	13 300,-
Fényes toldó: A0037 sb	(max. 35mm/db)	13 900,-

Az ajánlott zuhanytálcák a 88-101. oldalakon találhatóak,
de beépíthető tálcá nélkül is!

Az árak és méretek a 61. oldalon!

D2L/FREE Zone zuhanyajtó

balos (tolóajtós)

D2P/FREE Zone zuhanyajtó

jobbos (tolóajtós)

Műszaki tartalom

Rendelhető



BIZTONSÁGI
(EDZETT) ÜVEG
5 mm



FELSŐ
GÖRGŐ



KIBILLENTHETŐ
AJTÓ



AKADÁLY
MENTESEN
IS HASZNÁLHATÓ



TX - TOLDÓ



3 keret szín
4 üvegminta

ZUHANYAJTÓK						PROFIL SZÍN	
Típus	Kivitel	Üveg minta	Szab. tart. B	Belépő X	Magasság A	fehér (bi)	fényes ezüst (sb) matt grafit (gr)
						Bruttó ár Ft	Bruttó ár Ft
EDZETT BIZTONSÁGI ÜVEG							
Balra tolható kivitel							
D2L/FREEZONE-100	balos	W0	970-1004	395	1900	104 500,-	111 300,-
D2L/FREEZONE-100	balos	CR	970-1004	395	1900	104 500,-	108 200,-
D2L/FREEZONE-100	balos	W15	970-1004	395	1900	104 500,-	111 900,-
D2L/FREEZONE-100	balos	GY	970-1004	395	1900	108 200,-	112 800,-
D2L/FREEZONE-110	balos	W0	1070-1104	395	1900	106 200,-	113 300,-
D2L/FREEZONE-110	balos	CR	1070-1104	395	1900	106 200,-	111 400,-
D2L/FREEZONE-110	balos	W15	1070-1104	395	1900	108 200,-	116 000,-
D2L/FREEZONE-110	balos	GY	1070-1104	395	1900	111 400,-	116 400,-
D2L/FREEZONE-120	balos	W0	1170-1204	495	1900	109 600,-	117 200,-
D2L/FREEZONE-120	balos	CR	1170-1204	495	1900	109 600,-	117 200,-
D2L/FREEZONE-120	balos	W15	1170-1204	495	1900	111 500,-	120 200,-
D2L/FREEZONE-120	balos	GY	1170-1204	495	1900	115 000,-	120 900,-
D2L/FREEZONE-130	balos	W0	1270-1304	495	1900	120 200,-	128 500,-
D2L/FREEZONE-130	balos	CR	1270-1304	495	1900	120 200,-	128 500,-
D2L/FREEZONE-130	balos	W15	1270-1304	495	1900	122 300,-	131 800,-
D2L/FREEZONE-130	balos	GY	1270-1304	495	1900	126 000,-	132 500,-
D2L/FREEZONE-140	balos	W0	1370-1404	595	1900	131 800,-	140 800,-
D2L/FREEZONE-140	balos	CR	1370-1404	595	1900	131 800,-	140 800,-
D2L/FREEZONE-140	balos	W15	1370-1404	595	1900	134 100,-	144 500,-
D2L/FREEZONE-140	balos	GY	1370-1404	595	1900	138 200,-	145 300,-
D2L/FREEZONE-150	balos	W0	1470-1504	595	1900	144 500,-	154 600,-
D2L/FREEZONE-150	balos	CR	1470-1504	595	1900	144 500,-	154 600,-
D2L/FREEZONE-150	balos	W15	1470-1504	595	1900	146 900,-	158 500,-
D2L/FREEZONE-150	balos	GY	1470-1504	595	1900	151 500,-	159 400,-
D2L/FREEZONE-160	balos	W0	1570-1604	695	1900	158 500,-	169 600,-
D2L/FREEZONE-160	balos	CR	1570-1604	695	1900	158 500,-	169 600,-
D2L/FREEZONE-160	balos	W15	1570-1604	695	1900	161 200,-	173 900,-
D2L/FREEZONE-160	balos	GY	1570-1604	695	1900	166 400,-	174 900,-

Jobbra tolható kivitel

D2P/FREEZONE-100	jobbos	W0	970-1004	395	1900	104 500,-	111 300,-
D2P/FREEZONE-100	jobbos	CR	970-1004	395	1900	104 500,-	108 200,-
D2P/FREEZONE-100	jobbos	W15	970-1004	395	1900	104 500,-	111 900,-
D2P/FREEZONE-100	jobbos	GY	970-1004	395	1900	108 200,-	112 800,-
D2P/FREEZONE-110	jobbos	W0	1070-1104	395	1900	106 200,-	113 300,-
D2P/FREEZONE-110	jobbos	CR	1070-1104	395	1900	106 200,-	111 400,-
D2P/FREEZONE-110	jobbos	W15	1070-1104	395	1900	108 200,-	116 000,-
D2P/FREEZONE-110	jobbos	GY	1070-1104	395	1900	111 400,-	116 400,-
D2P/FREEZONE-120	jobbos	W0	1170-1204	495	1900	109 600,-	117 200,-
D2P/FREEZONE-120	jobbos	CR	1170-1204	495	1900	109 600,-	117 200,-
D2P/FREEZONE-120	jobbos	W15	1170-1204	495	1900	111 500,-	120 200,-
D2P/FREEZONE-120	jobbos	GY	1170-1204	495	1900	115 000,-	120 900,-
D2P/FREEZONE-130	jobbos	W0	1270-1304	495	1900	120 200,-	128 500,-
D2P/FREEZONE-130	jobbos	CR	1270-1304	495	1900	120 200,-	128 500,-
D2P/FREEZONE-130	jobbos	W15	1270-1304	495	1900	122 300,-	131 800,-
D2P/FREEZONE-130	jobbos	GY	1270-1304	495	1900	126 000,-	132 500,-
D2P/FREEZONE-140	jobbos	W0	1370-1404	595	1900	131 800,-	140 800,-
D2P/FREEZONE-140	jobbos	CR	1370-1404	595	1900	131 800,-	140 800,-
D2P/FREEZONE-140	jobbos	W15	1370-1404	595	1900	134 100,-	144 500,-
D2P/FREEZONE-140	jobbos	GY	1370-1404	595	1900	138 200,-	145 300,-
D2P/FREEZONE-150	jobbos	W0	1470-1504	595	1900	144 500,-	154 600,-
D2P/FREEZONE-150	jobbos	CR	1470-1504	595	1900	144 500,-	154 600,-
D2P/FREEZONE-150	jobbos	W15	1470-1504	595	1900	146 900,-	158 500,-
D2P/FREEZONE-150	jobbos	GY	1470-1504	595	1900	151 500,-	159 400,-
D2P/FREEZONE-160	jobbos	W0	1570-1604	695	1900	158 500,-	169 600,-
D2P/FREEZONE-160	jobbos	CR	1570-1604	695	1900	158 500,-	169 600,-
D2P/FREEZONE-160	jobbos	W15	1570-1604	695	1900	161 200,-	173 900,-
D2P/FREEZONE-160	jobbos	GY	1570-1604	695	1900	166 400,-	174 900,-

Az ajánlott zuhanytálcák a 88-101. oldalakon találhatóak, de beépíthető tálcá nélkül is!

A nyitás irány NEM felcserélhető!



Toldóprofil elérhető.
Részletek a 62. oldalán!

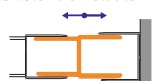

Beépíthető tálcá nélkül is, vagy
süllyesztett tálcával!
Lásd: 140-143. oldalán!

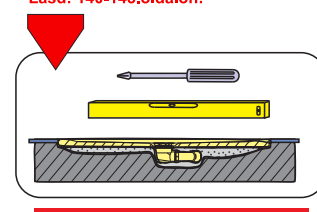

TX és FREE Zone toldó profil

Rendelhető



TX - TOLDÓ



Szín

2 színben

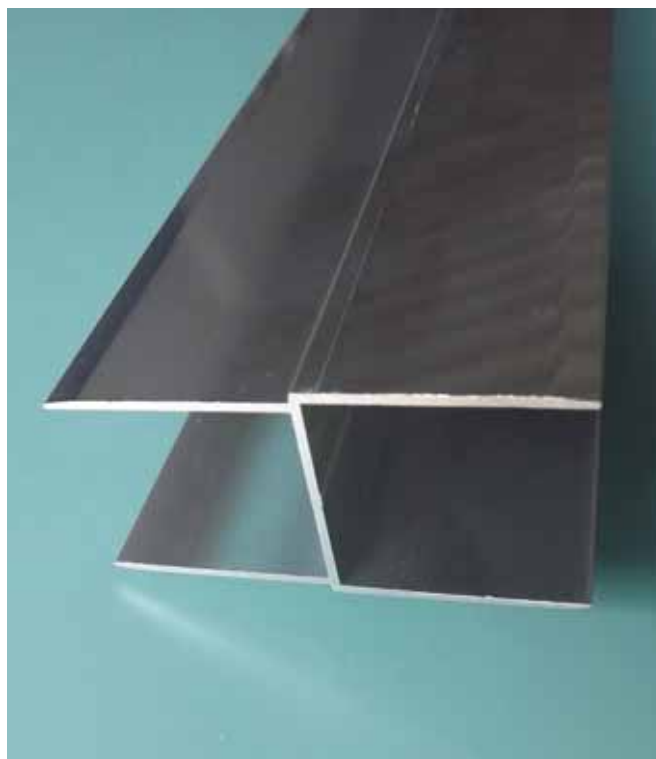

A fotón látható: TX toldó fényes ezüst színben



A fotón látható: TX toldó fehér színben

Figyelem!

Két burkolt fal közé szerelne zuhanyajtót, és nem lett jó a falnyílás burkolás után? Nem fér be egy normál méretű zuhanyajtót? A TX és FREEZONE ajtók a gyári toldó profilokkal kiegészítve megoldást jelentenek a problémára. Toldó profilonként +35 mm állítási lehetőséget nyer! Használjon 1 db, 2 db vagy akár 3 db profilt termékenként!

Amennyiben tálca nélkül építene be szögletes vagy íves zuhanykabin, és az épített padka mérete nem megfelelő a kabin számára, abban az esetben is segít a TX toldó profil.

Szabályozhatóság: 35 mm / profil

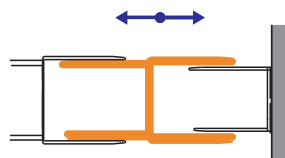

Felhasználható az alábbi helyzetekben:

1. zuhanyajtó + fix fal összeállítás
2. íves zuhanykabin

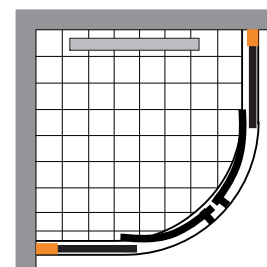
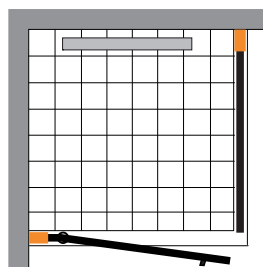

3. szögletes zuhanykabin

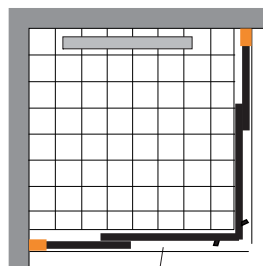

4. zuhanyajtó 1 db toldóval

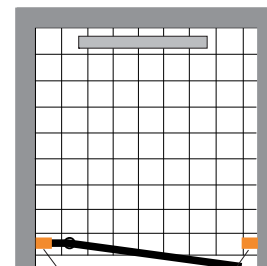

5. zuhanyajtó 2 db toldóval

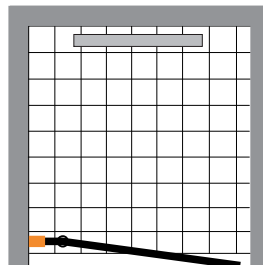

- ① Zuhanykabin: TX5, TX4
- ② Toldó profil: 661-A0037

Beépítés:

Hozzáilleszthetők valamennyi TX4, TX5 és FREEZone zuhanykabinhoz, zuhanyajtóhoz, walk-in zuhanyfalhoz és kádparavánhoz.

Típus:
661-A0037-bi (fehér)
661-A0037-sb (fényes ezüst)

TX5 toldó profilok

Típus	Szab. tart. B	Bruttó ár Ft/db
Fehér toldó: A0037 bi	(max. 35mm/db)	13 300,-
Fényes toldó: A0037 sb	(max. 35mm/db)	13 900,-

DD/PR III. zuhanyajtó (kifelé-befelé nyíló ajtó)

Kifelé és befelé is nyíló!

Műszaki tartalom

Rendelhető



BIZTONSÁGI
(EDZETT) ÜVEG
6 mm



AKADÁLY
MENTESEN
IS HASZNÁLHATÓ



4 keret szín
1 üvegminta

Kivétel:

- 2 db kifelé-befelé nyíló lengő ajtó

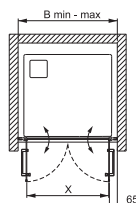
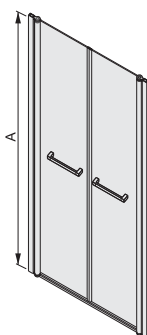

Beépíthető tálca nélkül is, vagy
süllyesztett tálccával!
Lásd: 140-143.oldalon!

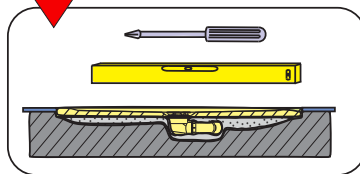

SANPLAST.
Glass protect
vízlepergető
üvegfelület!



A fotón látható: DD/PR III 90 sb W0 ajtó (átlátszó üveggel)

ZUHANYAJTÓK					PROFIL SZÍN	
Típus	Üveg minta	Szab. tart. B	Belépő X	Mag. A	fehér (bi)	fényes ezüst (sb) matt grafit (gr) matt ezüst (sm)
					Bruttó ár Ft	Bruttó ár Ft
EDZETT BIZTONSÁGI ÜVEG						
DD-PRIII-80	W0	790-805	670	1950	151 700,-	165 400,-
DD-PRIII-90	W0	890-905	770	1950	158 800,-	173 400,-
DD-PRIII-100	W0	990-1005	870	1950	166 500,-	181 700,-
DD-PRIII-110	W0	1090-1105	970	1950	174 700,-	190 700,-
DD-PRIII-120	W0	1190-1205	1070	1950	183 200,-	200 000,-

Az ajánlott zuhanytálcák a 88-101. oldalakon találhatók, de beépíthető tálca nélkül is!

DJ/PR III. zuhanyajtó (kifelé-befelé nyíló ajtó)

A nyitás irányja felcserélhető!

Műszaki tartalom

Rendelhető

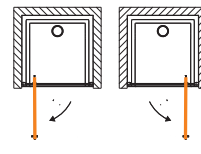
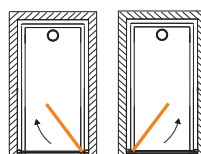

BIZTONSÁGI
(EDZETT) ÜVEG
6 mm



AKADÁLY
MENTESEN
IS HASZNÁLHATÓ



4 keret szín
1 üvegminta

Kivétel:

- 1 db kifelé és befelé is nyitható ajtóval

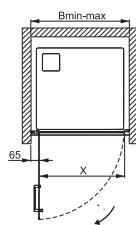
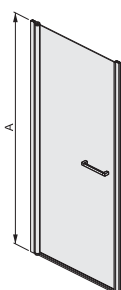

Beépíthető tálca nélkül is, vagy
süllyesztett tálccával!
Lásd: 140-143.oldalon!

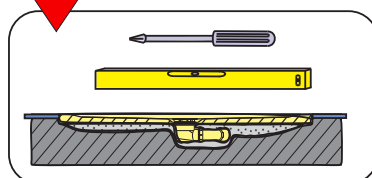

SANPLAST.
Glass protect
vízlepergető
üvegfelület!



A fotón látható: DJ/PR III. 90 sb W0 ajtó (átlátszó üveggel)

ZUHANYAJTÓK					PROFIL SZÍN	
Típus	Üveg minta	Szab. tart. B	Belépő X	Mag. A	fehér (bi)	fényes ezüst (sb) matt grafit (gr) matt ezüst (sm)
					Bruttó ár Ft	Bruttó ár Ft
EDZETT BIZTONSÁGI ÜVEG						
DJ/PRIII-70	W0	690-705	577	1950	137 900,-	150 400,-
DJ/PRIII-80	W0	790-805	677	1950	144 800,-	157 600,-
DJ/PRIII-90	W0	890-905	777	1950	151 700,-	165 400,-

Az ajánlott zuhanytálcák a 88-101. oldalakon találhatók, de beépíthető tálca nélkül is!

DJ/PR III. zuhanyajtó

(kifelé nyíló ajtó)

+ SS2/PR III. toldó fal összeállítás

A nyitás iránya felcserélhető!

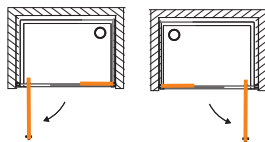

Műszaki tartalom

Rendelhető



► Újdonság



SANPLAST.
Glass protect
vízlepergető
üvegfelület!

A fotón látható: DJ/PR III. 90 sb W0 ajtó (átlátszó üveggel) + SS2/PR III. toldó fal összeállítás

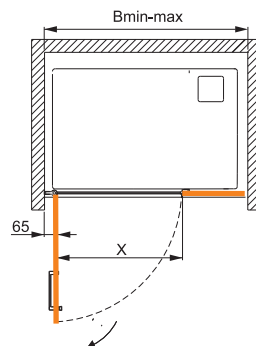
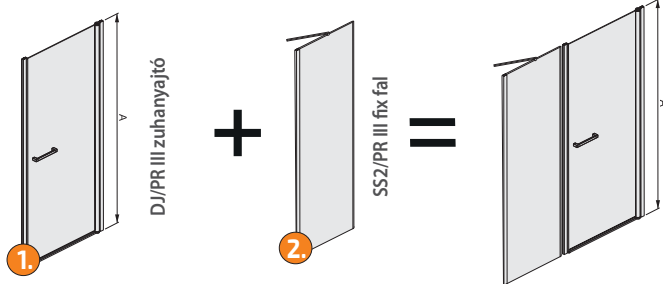

Bmin-max

70-es ajtó esetén:
690mm + SS2 fix elem mérete

80-as ajtó esetén:
790mm + SS2 fix elem mérete

90-es ajtó esetén:
890mm + SS2 fix elem mérete

Kivétel:

- 1 db kifelé és befelé is nyitható ajtó
+ 1 db toldó fal összeépítés

**Beépíthető tálca nélkül is, vagy
süllyesztett tálccával!**
Lásd: 140-143.ooldalon!

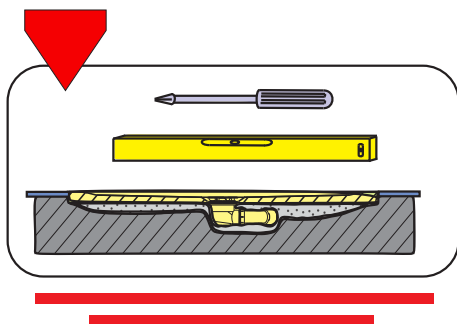

1

ZUHANYAJTÓK

Típus	Üveg minta	Szab. tart. B	Belépő X	Mag. A	PROFIL SZÍN	
					Bruttó ár Ft	Bruttó ár Ft
EDZETT BIZTONSÁGI ÜVEG						
DJ/PRIII-70	W0	690-697	577	1950	137 900,-	150 400,-
DJ/PRIII-80	W0	790-797	677	1950	144 800,-	157 600,-
DJ/PRIII-90	W0	890-897	777	1950	151 700,-	165 400,-

2

FIXFAL

Típus	Üveg minta	Fix rész B	Magasság A	PROFIL SZÍN		
				Bruttó ár Ft	Bruttó ár Ft	
EDZETT BIZTONSÁGI ÜVEG						
SS2/PRIII-20	W0	200	1950	47 200,-	51 300,-	
SS2/PRIII-30	W0	300	1950	49 300,-	53 700,-	
SS2/PRIII-40	W0	400	1950	51 700,-	56 100,-	
SS2/PRIII-50	W0	500	1950	54 000,-	58 800,-	

Az ajánlott zuhanytálcák a 88-101. oldalakon találhatóak, de beépíthető tálca nélkül is!

DJ2/FREE zuhanyajtó (nyílóajtós)

Kivétel:

- 1 db kifelé nyíló ajtóval (átfordítható!)

Beépíthető tálca nélkül is, vagy súllyesztett tálccával!
Lásd: 140-143. oldalon!

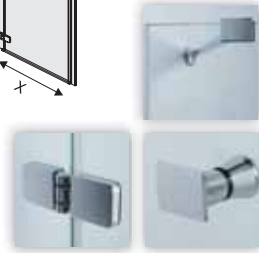
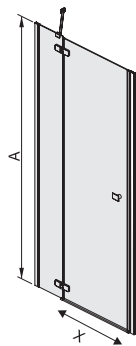
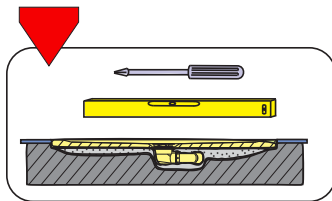

A nyitás irányja felcserélhető!

Műszaki tartalom

Rendelhető



BIZTONSÁGI (EDZETT) ÜVEG 6 mm



AKADÁLY MENTESEN IS HASZNÁLHATÓ



1 keret szín 2 üvegminta



vízlepergető üvegfelület!



A fotón látható: DJ2/FREE 90 sb W0 ajtó (átlátszó üveggel)



A fotón látható: W16 üvegminta

ZUHANYAJTÓK					PROFIL SZÍN
Típus	Üveg minta	Szab. tart. B	Belépő X	Magasság A	króm/ezüst Bruttó ár Ft
EDZETT BIZTONSÁGI ÜVEG					
DJ2/FREE-80	W0	790-810	580	1950	151 400,-
DJ2/FREE-80	W16	790-810	580	1950	151 400,-
DJ2/FREE-90	W0	890-910	580	1950	160 700,-
DJ2/FREE-90	W16	890-910	580	1950	160 700,-
DJ2/FREE-100	W0	990-1010	580	1950	167 300,-
DJ2/FREE-100	W16	990-1010	580	1950	167 300,-
DJ2/FREE-120	W0	1190-1210	580	1950	177 000,-
DJ2/FREE-120	W16	1190-1210	580	1950	177 000,-

Az ajánlott zuhanytálcák a 88-101. oldalakon találhatóak, de beépíthető tálca nélkül is!

DJ2/FREE II. zuhanyajtó (nyílóajtós)

Kivétel:

- 1 db kifelé nyíló ajtóval (átfordítható!)

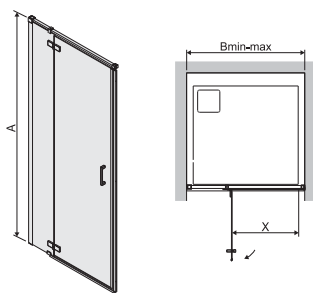

Beépíthető tálca nélkül is, vagy súllyesztett tálccával!
Lásd: 140-143. oldalon!

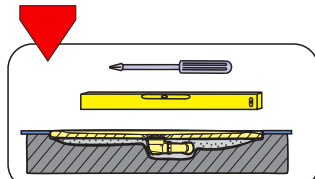

A nyitás irányja felcserélhető!

Műszaki tartalom

Rendelhető



BIZTONSÁGI (EDZETT) ÜVEG 6 mm



AKADÁLY MENTESEN IS HASZNÁLHATÓ



1 keret szín 1 üvegminta



vízlepergető üvegfelület!



A fotón látható: DJ2/FREE II. 100 sb W0 ajtó (átlátszó üveggel)

ZUHANYAJTÓK					PROFIL SZÍN
Típus	Üveg minta	Szab. tart. B	Belépő X	Magasság A	króm/ezüst Bruttó ár Ft
EDZETT BIZTONSÁGI ÜVEG					
DJ2/FREEII-80	W0	785-810	580	2003	159 700,-
DJ2/FREEII-90	W0	885-910	580	2003	169 600,-
DJ2/FREEII-100	W0	985-1010	580	2003	176 500,-
DJ2/FREEII-120	W0	1185-1210	580	2003	186 900,-

DJ2/SPACE zuhanyajtó (nyílóajtós) + SS2/SPACE kiegészítő fallal

A nyitás iránya NEM felcserélhető!

DJ2L/SPACE (BALOS) DJ2P/SPACE (JOBOS)

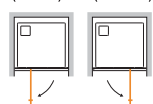

Műszaki tartalom

Rendelhető



BIZTONSÁGI (EDZETT) ÜVEG 8 mm



AKADÁLY MENTESEN IS HASZNÁLHATÓ



1 keret szín
1 üvegminta



SANPLAST.
Glass protect
vízlepergető üvegfelület!

A fotón látható: DJ2L/SPACE 120 sb W0 ajtó (átlátszó üveggel)
A fotón balos kivitel látható!



SANPLAST.
Glass protect
vízlepergető üvegfelület!

A fotón látható: DJ2L/SPACE 120 sb W0 ajtó (átlátszó üveggel)
+ SS2/SPACE 50 sb W0 kiegészítő fal
A fotón balos kivitel látható!

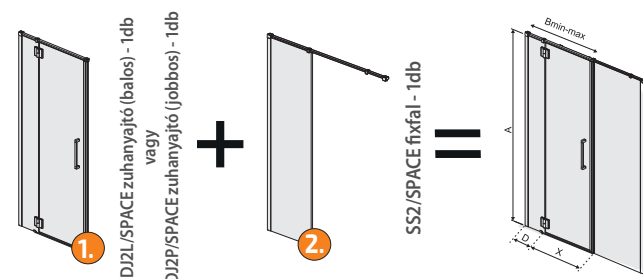

Kivitel:

- 1 db kifelé nyíló ajtóval
DJ2P/SPACE= jobbra nyíló
DJ2L/SPACE= balra nyíló

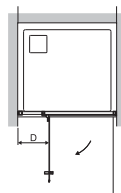

Beépíthető tálcával is, vagy süllyesztett tálcával!
Lásd: 140-143.oldalon!

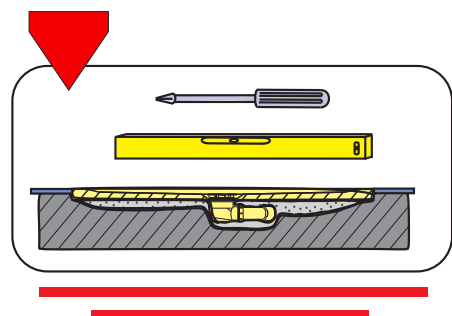

ZUHANYAJTÓK						PROFIL SZÍN
Típus	Üveg minta	Szab. tart. B	Fix rész D	Belépő X	Magasság A	króm/ezüst Bruttó ár Ft
EDZETT BIZTONSÁGI ÜVEG						
Balra nyíló kivitel						
DJ2L/SPACE-80	W0	785-810	183	575	2003	186 500,-
DJ2L/SPACE-90	W0	885-910	283	575	2003	198 100,-
DJ2L/SPACE-100	W0	985-1010	383	575	2003	206 200,-
DJ2L/SPACE-110	W0	1085-1110	383	675	2003	208 000,-
DJ2L/SPACE-120	W0	1185-1210	483	675	2003	218 500,-
Jobbra nyíló kivitel						
DJ2P/SPACE-80	W0	785-810	183	575	2003	186 500,-
DJ2P/SPACE-90	W0	885-910	283	575	2003	198 100,-
DJ2P/SPACE-100	W0	985-1010	383	575	2003	206 200,-
DJ2P/SPACE-110	W0	1085-1110	383	675	2003	208 000,-
DJ2P/SPACE-120	W0	1185-1210	483	675	2003	218 500,-

FIXFAL					PROFIL SZÍN
Típus	Üveg minta	Fix rész D	Magasság A	Bruttó ár Ft	króm/ezüst
EDZETT BIZTONSÁGI ÜVEG					
SS2/SPACE-20	W0	236-256	2003	85 700,-	
SS2/SPACE-30	W0	336-356	2003	89 900,-	
SS2/SPACE-40	W0	436-456	2003	94 300,-	
SS2/SPACE-50	W0	536-556	2003	98 500,-	
SS2/SPACE-60	W0	636-656	2003	103 000,-	

Az ajánlott zuhanytálcák a 88-101. oldalakon találhatóak, de beépíthető tálcával is!

D2/ALT II.a zuhanyajtó (tolóajtós)



Kivitel:

- 1 db eltolható ajtóval (átfordítható!)

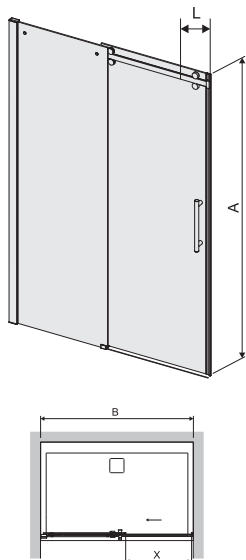

A nyitás irány felcserélhető!

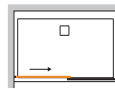
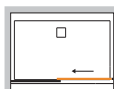

Műszaki tartalom

Rendelhető



BIZTONSÁGI (EDZETT) ÜVEG 8 mm



HANGTALAN MŰKÖDÉS



AKADÁLY MENTESEN IS HASZNÁLHATÓ



1 keret szín
2 üvegminta



A fotón látható: D2/ALTII 160 sb W0 (átlátszó üveggel) ajtó, B-M/SPACE süllyeszthető zuhanytálcára építve

ZUHANYAJTÓK

Típus	Üveg minta	Szab. tart. B	Fix rész D	Belépő X	Magasság A	PROFIL SZÍN	Bruttó ár Ft
						króm/ezüst	
EDZETT BIZTONSÁGI ÜVEG							
D2/ALTIIa-110-120	W0	1180-1200 (1100-1200)	570-590	495	2100		254 600,-
D2/ALTIIa-110-120	GR	1180-1200 (1100-1200)	570-590	495	2100		254 600,-
D2/ALTIIa-120-130	W0	1280-1300 (1200-1300)	670-690	495	2100		254 600,-
D2/ALTIIa-120-130	GR	1280-1300 (1200-1300)	670-690	495	2100		254 600,-
D2/ALTIIa-130-140	W0	1380-1400 (1300-1400)	670-690	595	2100		254 600,-
D2/ALTIIa-130-140	GR	1380-1400 (1300-1400)	670-690	595	2100		254 600,-
D2/ALTIIa-140-150	W0	1480-1500 (1400-1500)	770-790	595	2100		266 300,-
D2/ALTIIa-140-150	GR	1480-1500 (1400-1500)	770-790	595	2100		266 300,-
D2/ALTIIa-150-160	W0	1580-1600 (1500-1600)	770-790	695	2100		266 300,-
D2/ALTIIa-150-160	GR	1580-1600 (1500-1600)	770-790	695	2100		266 300,-
D2/ALTIIa-160-170	W0	1680-1700 (1600-1700)	870-890	695	2100		277 900,-
D2/ALTIIa-160-170	GR	1680-1700 (1600-1700)	870-890	695	2100		277 900,-
D2/ALTIIa-170-180	W0	1780-1800 (1700-1800)	870-890	795	2100		277 900,-
D2/ALTIIa-170-180	GR	1780-1800 (1700-1800)	870-890	795	2100		277 900,-
D2/ALTIIa-180-190	W0	1880-1900 (1800-1900)	970-990	795	2100		289 500,-
D2/ALTIIa-180-190	GR	1880-1900 (1800-1900)	970-990	795	2100		289 500,-
D2/ALTIIa-190-200	W0	1980-2000 (1900-2000)	970-990	895	2100		307 000,-
D2/ALTIIa-190-200	GR	1980-2000 (1900-2000)	970-990	895	2100		307 000,-



A fotón látható: GR üvegminta



Beépíthető tálca nélkül is, vagy süllyesztett tálccával!
Lásd: 140-143.oldalon!

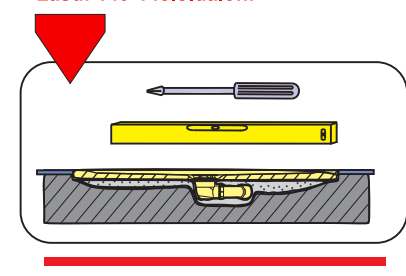

Az Altus II zuhanyajtó 10 cm-es szabályozási tartománnyal rendelkezik. Az ábrán szereplő „L” érték a szabályozás helyének lehetőségét mutatja, amely a felső ajtóvezető profil méretre vágásával érhető el.

Pl. D2/ALTII-120-130 esetén a zuhanyajtó pontos mérete 130 cm, amely a fent említett profil méretre vágásával visszaállítható 120 és 130 cm közötti tartományba.

A szabályozási tartományokat lásd a táblázat „B” oszlopában.

Az ajánlott zuhanytálcák a 88-101. oldalakon találhatóak, de beépíthető tálca nélkül is!

P/TX5b walk-in zuhanyfal

Műszaki tartalom

Tartozék

Rendelhető



SANPLAST.
Glass protect
vízlepergető
üvegfelület!



A fotón látható: P/TXb 120 sb W0 zuhanyfal (átlátszó üveggel)

Kivétel:

- walk-in zuhanyfal, 1 db szögletes formájú tartozék kitámasztóval

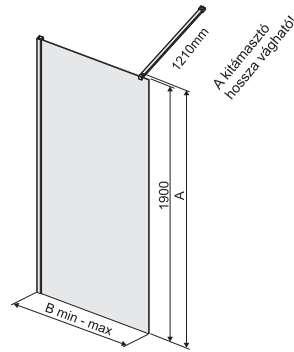

A kitámasztó tartozék!



Opcionálisan rendelhető függőleges kitámasztó:

- Típus: A0036-38
- Magasság: 1100 mm
- Bruttó ár: 22 400 Ft

PROFIL SZÍN

fényes ezüst (sb)
matt grafit (gr)

ZUHANYFAL	Típus	Üveg minta	Szab. tart.		Magasság A	Bruttó ár Ft
			B	C		
EDZETT BIZTONSÁGI ÜVEG						
P/TX5b-70	W0	W0	683-700	1210	1905	68 400,-
P/TX5b-70	CR	CR	683-700	1210	1905	68 400,-
P/TX5b-70	W15	W15	683-700	1210	1905	69 400,-
P/TX5b-70	GY	GY	683-700	1210	1905	72 000,-
P/TX5b-80	W0	W0	783-800	1210	1905	72 000,-
P/TX5b-80	CR	CR	783-800	1210	1905	72 000,-
P/TX5b-80	W15	W15	783-800	1210	1905	73 200,-
P/TX5b-80	GY	GY	783-800	1210	1905	75 500,-
P/TX5b-90	W0	W0	883-900	1210	1905	75 500,-
P/TX5b-90	CR	CR	883-900	1210	1905	75 500,-
P/TX5b-90	W15	W15	883-900	1210	1905	76 700,-
P/TX5b-90	GY	GY	883-900	1210	1905	78 800,-
P/TX5b-100	W0	W0	983-1000	1210	1905	78 800,-
P/TX5b-100	CR	CR	983-1000	1210	1905	78 800,-
P/TX5b-100	W15	W15	983-1000	1210	1905	80 500,-
P/TX5b-100	GY	GY	983-1000	1210	1905	83 100,-
P/TX5b-110	W0	W0	1083-1100	1210	1905	82 800,-
P/TX5b-110	CR	CR	1083-1100	1210	1905	82 800,-
P/TX5b-110	W15	W15	1083-1100	1210	1905	84 300,-
P/TX5b-110	GY	GY	1083-1100	1210	1905	86 900,-
P/TX5b-120	W0	W0	1183-1200	1210	1905	86 600,-
P/TX5b-120	CR	CR	1183-1200	1210	1905	86 600,-
P/TX5b-120	W15	W15	1183-1200	1210	1905	88 400,-
P/TX5b-120	GY	GY	1183-1200	1210	1905	91 000,-
P/TX5b-140	W0	W0	1383-1400	1210	1905	94 800,-
P/TX5b-140	CR	CR	1383-1400	1210	1905	94 800,-
P/TX5b-140	W15	W15	1383-1400	1210	1905	96 900,-
P/TX5b-140	GY	GY	1383-1400	1210	1905	99 600,-

Beépíthető tálca nélkül is, vagy súllyesztett tálccával!
Lásd: 140-143. oldalon!

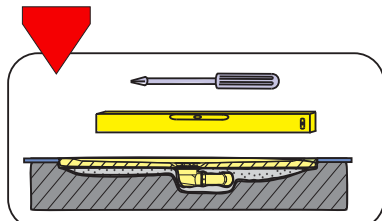

Toldóprofil elérhető. Részletek a 62. oldalon!

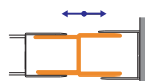

TX5 toldó profilok

Típus	Szab. tart. B	Bruttó ár Ft/db
Fehér toldó: A0037 bi	(max. 35mm/db)	13 300,-
Fényes toldó: A0037 sb	(max. 35mm/db)	13 900,-

Az ajánlott zuhanytálcák a 88-101. oldalakon találhatóak, de beépíthető tálca nélkül is!

P/FREE walk-in zuhanyfal

Műszaki tartalom

Tartozék

Rendelhető



SANPLAST.
Glass protect
vízlepergető
üvegfelület!



Kivétel:

- walk-in zuhanyfal, 1 db szögletes formájú tartozék kitámasztóval

A fotón látható: P/FREE 100 sb WO zuhanyfal (átlátszó üveggel)

ZUHANYFAL					PROFIL SZÍN
Típus	Üveg minta	Szab. tart. B	Magasság C	Magasság A	Bruttó ár Ft
EDZETT BIZTONSÁGI ÜVEG					
P/FREE-80	WO	790-800	1205	1953	104 200,-
P/FREE-90	WO	890-900	1205	1953	108 800,-
P/FREE-100	WO	990-1000	1205	1953	113 200,-

Króm / Ezüst

Beépíthető tálca nélkül is, vagy süllyesztett tálccával!
Lásd: 140-143. oldalon!

Az ajánlott zuhanytálcák a 88-101. oldalakon találhatóak, de beépíthető tálca nélkül is!

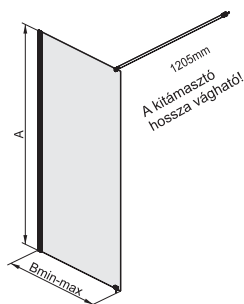

Opcionálisan rendelhető függőleges kitámasztó:

- Típus: A0036-38
- Magasság: 1100 mm
- Bruttó ár: 22 400 Ft



A kitámasztó tartozék!

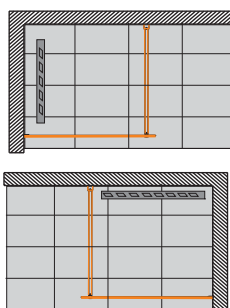

A Walk-in zuhanyfalak az esztétikum mellett biztosítanak egy olyan szabadságot zuhanyzás közben, amit a zárt zuhanykabinokban nem élhetünk át. Könnyen kezelhető és egyben akadálymentes megoldások is. Rendelhető szerű használat mellett a meghibásodási lehetőségük gyakorlatilag 0%. A Walk-in zuhanyfalaknak a kitámasztó rúd alaptartozéka, és bizonyos esetekben törülköző vagy köntös tartóval kombinálhatók. Elhelyezésük szerint kerülhetnek sarokba vagy akár falsíkra is, ahol két oldalról megközelíthetők. Építhetők zuhanytálcára, illetve közvetlenül a padlóburkolatra is, egy esztétikus zuhanyfolyókával kiegészítve.

P/FREE II. walk-in zuhanyfal

Műszaki tartalom

Tartozék

Rendelhető



BIZTONSÁGI (EDZETT) ÜVEG 6 mm



AKADÁLY MENTESEN IS HASZNÁLHATÓ



TÖRÖLKÖZŐ TARTÓ



KITÁMASZTÓ



2 keret szín
2 üvegminta

SANPLAST.
Glass protect
vízlepergető
üvegfelület!



A fotón látható: P/FREE-II. 110 sb W19 zuhanyfal (levél mintás üveggel), fekete



A kitámasztó tartozék!



Opcionálisan rendelhető függőleges kitámasztó:

- Típus: A0036-38
- Magasság: 1100 mm
- Bruttó ár: 22 400 Ft

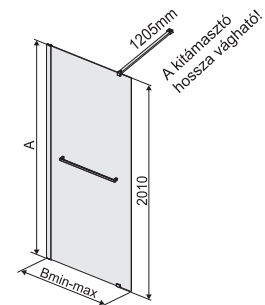

Beépíthető tálcával is, vagy sülyesztett tálcával!
Lásd: 140-143. oldalon!

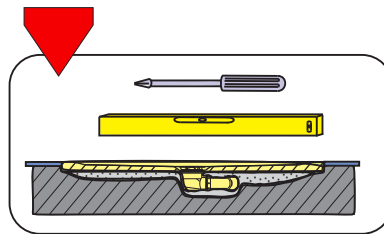

Kivitel:

- walk-in zuhanyfal, 1 db szögletes formájú tartozék kitámasztóval és az oldalára szerelt törölközőtartóval



A fotón látható: P/FREE-II. 110 sb W19 zuhanyfal (levél mintás üveggel)

PROFIL SZÍN

Króm / Ezüst Matt fekete (cy)

ZUHANYFAL	Típus	Üveg minta	Szab. tart.		Magasság A	PROFIL SZÍN	
			B	C		Bruttó ár Ft	Bruttó ár Ft
EDZETT BIZTONSÁGI ÜVEG							
P/FREEII-70	W0	680-700	1200	2000	104 100,-	129 200,-	
P/FREEII-70	W19	680-700	1200	2000	104 100,-	129 200,-	
P/FREEII-75	W0	730-750	1200	2000	107 600,-	133 500,-	
P/FREEII-75	W19	730-750	1200	2000	107 600,-	133 500,-	
P/FREEII-80	W0	780-800	1200	2000	110 200,-	136 700,-	
P/FREEII-80	W19	780-800	1200	2000	110 200,-	136 700,-	
P/FREEII-90	W0	980-1000	1200	2000	114 700,-	142 300,-	
P/FREEII-90	W19	980-1000	1200	2000	114 700,-	142 300,-	
P/FREEII-100	W0	1080-1100	1200	2000	120 800,-	149 900,-	
P/FREEII-100	W19	1080-1100	1200	2000	120 800,-	149 900,-	
P/FREEII-110	W0	1080-1100	1200	2000	126 300,-	156 800,-	
P/FREEII-110	W19	1080-1100	1200	2000	126 300,-	156 800,-	
P/FREEII-120	W0	1180-1200	1200	2000	132 500,-	164 600,-	
P/FREEII-120	W19	1180-1200	1200	2000	132 500,-	164 600,-	
P/FREEII-130	W0	1280-1300	1200	2000	138 800,-	172 400,-	
P/FREEII-130	W19	1280-1300	1200	2000	138 800,-	172 400,-	
P/FREEII-140	W0	1380-1400	1200	2000	145 600,-	181 000,-	
P/FREEII-140	W19	1380-1400	1200	2000	145 600,-	181 000,-	

Az ajánlott zuhanytálcák a 88-101. oldalakon találhatóak, de beépíthető tálcával is!

PR2-PR III. walk-in zuhanyfal

Műszaki tartalom

Tartozék

Rendelhető

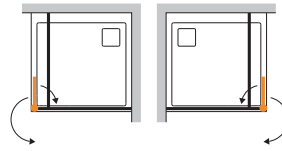
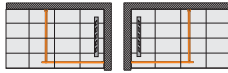

A kitámasztó tartozék!



Opcionálisan rendelhető függőleges kitámasztó:

- Típus: A0036-38
- Magasság: 1100 mm
- Bruttó ár: 22 400 Ft

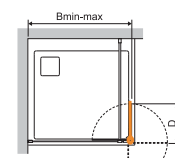
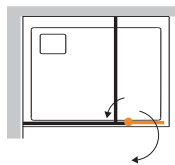
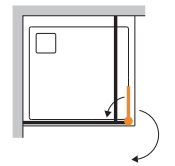

* állítható elem (270°-ban)

SANPLAST. Glass protect
vízlepergető üvegfelület!



A fotón látható: PR2/PR III 140 sb W18 zuhanyfal (sáv mintával)

Kivétel:

- walk-in zuhanyfal + 33 cm mozgatható elem, 1 db tartozék vízszintes kitámasztóval

A 270°-ban mozgatható kiegészítő elemmel a zuhanyfal mérete megnövelhető (D=335 mm), illetve igény szerint beállítható.

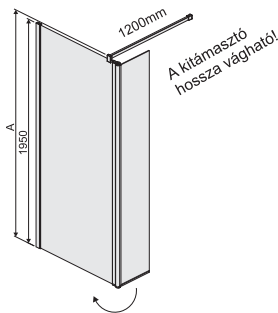

Beépíthető tálca nélkül is, vagy súllyesztett tálccával!
Lásd: 140-143. oldalon!

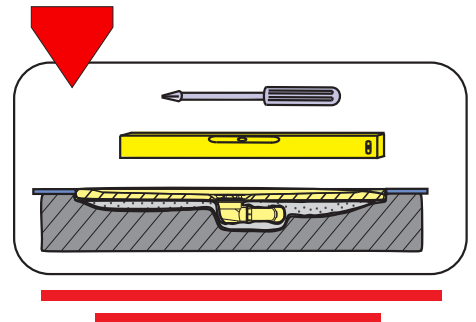

ZUHANYFAL	Típus	Üveg minta	Szab. tart. B C	Magasság A	PROFIL SZÍN	
					fehér (bi)	fényes ezüst (sb) matt grafit (gr) matt ezüst (sm)
					Bruttó ár Ft	Bruttó ár Ft
EDZETT BIZTONSÁGI ÜVEG						
PR2/PRIII-70	W0	677-687	335	1980	133 000,-	145 000,-
PR2/PRIII-70	W18	677-687	335	1980	143 400,-	156 300,-
PR2/PRIII-80	W0	777-787	335	1980	147 200,-	160 700,-
PR2/PRIII-80	W18	777-787	335	1980	158 700,-	173 200,-
PR2/PRIII-90	W0	877-887	335	1980	154 400,-	168 500,-
PR2/PRIII-90	W18	877-887	335	1980	166 400,-	181 600,-
PR2/PRIII-100	W0	977-987	335	1980	161 800,-	176 700,-
PR2/PRIII-100	W18	977-987	335	1980	174 400,-	190 500,-
PR2/PRIII-110	W0	1077-1087	335	1980	153 300,-	167 200,-
PR2/PRIII-110	W18	1077-1087	335	1980	165 200,-	180 200,-
PR2/PRIII-120	W0	1177-1187	335	1980	169 700,-	185 200,-
PR2/PRIII-120	W18	1177-1187	335	1980	183 000,-	199 700,-
PR2/PRIII-140	W0	1377-1387	335	1980	186 600,-	203 700,-
PR2/PRIII-140	W18	1377-1387	335	1980	201 200,-	219 600,-



A fotón látható: PR2/PR III 140 sb W0 zuhanyfal (átlátszó üveggel)

Az ajánlott zuhanytálcák a 88-101. oldalakon találhatók, de beépíthető tálca nélkül is!

A katalógusban szereplő árak ajánlott eladási árak, melyek tartalmazzák a 27% áfa összegét!

P/PR III. walk-in zuhanyfal

Műszaki tartalom

Tartozék

Rendelhető



SANPLAST.
Glass protect
vízlepergető
üvegfelület!



A kitámasztó tartozék!

A kitámasztó rögzíthető a mennyezethez vagy döntve az oldal falhoz!

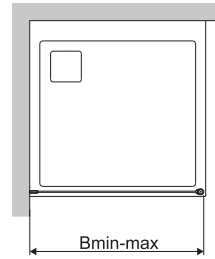

Kivétel:

- walk-in zuhanyfal, 1 db tartozék hengeres formájú kitámasztóval, mely rögzíthető az oldalfalhoz vagy a mennyezethez is.

A fotón látható: P/PR III. 120 sb W0 zuhanyfal (átlátszó üveggel)

Beépíthető tálca nélkül is, vagy súllyesztett tálccával!
Lásd: 140-143. oldalon!

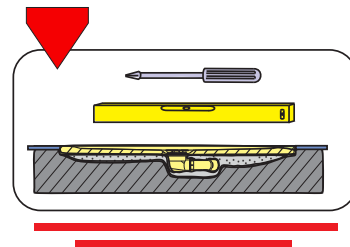

SANPLAST.
Glass protect
vízlepergető
üvegfelület!

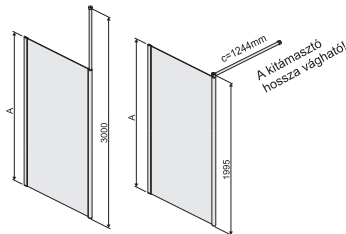

ZUHANYFAL				PROFIL SZÍN	
Típus	Üveg minta	Szabályozás B	Magasság A	Bruttó ár Ft	Bruttó ár Ft
				fényes ezüst (sb)	
				Fehér (bi) matt grafit (gr)	
				matt ezüst (sm)	
EDZETT BIZTONSÁGI ÜVEG					
P/PRIII-80	W0	780-800	1953	106 500,-	116 100,-
P/PRIII-80	W18	780-800	1953	114 800,-	125 000,-
P/PRIII-90	W0	880-900	1953	108 600,-	118 400,-
P/PRIII-90	W18	880-900	1953	117 000,-	127 500,-
P/PRIII-100	W0	980-1000	1953	113 000,-	123 200,-
P/PRIII-100	W18	980-1000	1953	121 700,-	132 800,-
P/PRIII-120	W0	1180-1200	1953	122 900,-	134 100,-
P/PRIII-120	W18	1180-1200	1953	132 300,-	144 500,-
P/PRIII-140	W0	1380-1400	1953	134 700,-	146 900,-
P/PRIII-140	W18	1380-1400	1953	145 100,-	158 400,-

A fotón látható: P/PR III. 100 sb W18 zuhanyfal (sáv mintával)

A ajánlott zuhanytálcák a 88-101. oldalakon találhatóak, de beépíthető tálca nélkül is!

Walk-in zuhanyfalak

P/SPACE WALL és P/SPACE WALL-XL walk-in zuhanyfal (XL=extra magas)

Műszaki tartalom

Tartozék

Rendelhető

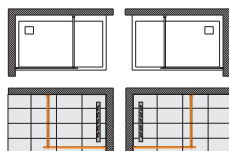

BIZTONSÁGI (EDZETT) ÜVEG 8 mm



AKADÁLY MENTESÉN IS HASZNÁLHATÓ



KITÁMASZTÓ



1 keret szín
2 üvegminta

Beépíthető tálca nélkül is, vagy
süllyesztett tálccával!
Lásd: 140-143. oldalon!

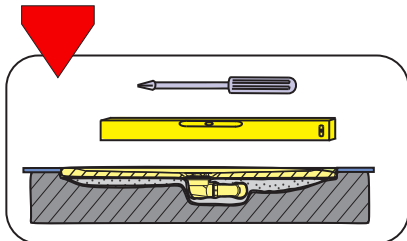

A fotón látható: P/SPACE 420 sb W18 zuhanyfal (sáv mintával)

A kitámasztó tartozék!



Opcionálisan rendelhető
függőleges kitámasztó:

- Típus: A0036-38
- Magasság: 1100 mm
- Bruttó ár: 22 400 Ft

Kivétel:

- walk-in zuhanyfal,
1 db tartozék vízszintes kitámasztóval,
melynek a végén köntös akasztó található

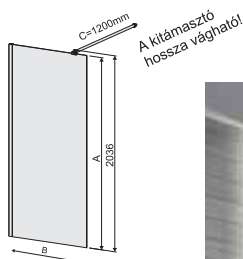

A kitámasztó
hossza vágható!

PROFIL SZÍN

Króm / Ezüst

ZUHANYFAL

Típus	Üveg minta	Szabályozás B	Magasság A	Bruttó ár Ft
EDZETT BIZTONSÁGI ÜVEG				
P/Space Wall-80	W0	780-800	2036	132 200,-
P/Space Wall-80	W18	780-800	2036	142 700,-
P/Space Wall-80	GR	780-800	2036	132 200,-
P/Space Wall-90	W0	880-900	2036	145 000,-
P/Space Wall-90	W18	880-900	2036	156 600,-
P/Space Wall-90	GR	880-900	2036	145 000,-
P/Space Wall-100	W0	980-1000	2036	159 200,-
P/Space Wall-100	W18	980-1000	2036	171 800,-
P/Space Wall-100	GR	980-1000	2036	159 200,-
P/Space Wall-110	W0	1080-1100	2036	174 600,-
P/Space Wall-110	W18	1080-1100	2036	188 600,-
P/Space Wall-110	GR	1080-1100	2036	174 600,-
P/Space Wall-120	W0	1180-1200	2036	191 700,-
P/Space Wall-120	W18	1180-1200	2036	207 200,-
P/Space Wall-120	GR	1180-1200	2036	191 700,-
P/Space Wall-140	W0	1380-1400	2036	210 400,-
P/Space Wall-140	W18	1380-1400	2036	227 400,-
P/Space Wall-140	GR	1380-1400	2036	210 400,-
P/Space Wall-XL-80	W0	780-800	2286	149 100,-
P/Space Wall-XL-90	W0	880-900	2286	163 500,-
P/Space Wall-XL-100	W0	980-1000	2286	179 600,-
P/Space Wall-XL-120	W0	1180-1200	2286	216 300,-

Az ajánlott zuhanytálcák a 88-101. oldalakon találhatók,
de beépíthető tálca nélkül is!



A fotón látható: P/SPACE-XL 120 sb W0 extra magas zuhanyfal (átlásztó üveggel)

PI/ALT II.a. walk-in zuhanyfal

Műszaki tartalom

Tartozék

Rendelhető

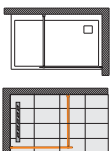
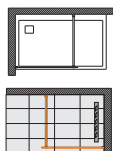

BIZTONSÁGI (EDZETT) ÜVEG 8 mm

AKADÁLY MENTESEN IS HASZNÁLHATÓ

TÖRÖLKÖZŐ TARTÓ

KITÁMASZTÓ

1 keret szín
2 üvegminta

SANPLAST.
Glass protect
vízlepergető
üvegfelület!



A fotón látható: PI/ALT II.a. 120 sb W0 zuhanyfal (átlátszó üveggel)

Walk-in zuhanyfalak



SANPLAST.
Glass protect
vízlepergető
üvegfelület!

Kivitel:
• walk-in zuhanyfal,
1 db exclusive szögletes
formájú kitámasztóval,
mely rögzíthető az oldalfalhoz
vagy a mennyezethez is.
További tartozék:
oldalára szerelt törölközőtartó!



A kitámasztó tartozék!
A kitámasztó rögzíthető a mennyezethez vagy döntve az oldal falhoz!

Beépíthető tálcá nélkül is, vagy súllyesztett tálcával!
Lásd: 140-143.oldalon!

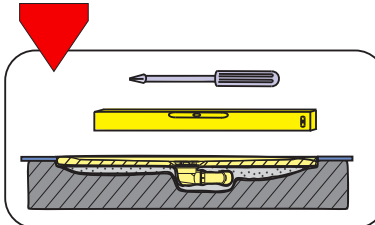

A fotón látható: PI/ALT II.a. 120 sb W0 zuhanyfal (átlátszó üveggel)

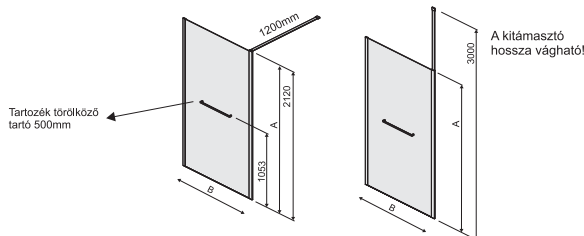

ZUHANYFAL				PROFIL SZÍN
				Króm / Ezüst
Típus	Üveg minta	Szabályozás B	Magasság A	Bruttó ár Ft
EDZETT BIZTONSÁGI ÜVEG				
PI/ALTIIa-80	W0	796-816	2103	120 200,-
PI/ALTIIa-80	GR	796-816	2103	120 200,-
PI/ALTIIa-90	W0	896-916	2103	125 300,-
PI/ALTIIa-90	GR	896-916	2103	125 300,-
PI/ALTIIa-100	W0	996-1016	2103	130 400,-
PI/ALTIIa-100	GR	996-1016	2103	130 400,-
PI/ALTIIa-110	W0	1096-1116	2103	136 100,-
PI/ALTIIa-110	GR	1096-1116	2103	136 100,-
PI/ALTIIa-120	W0	1196-1216	2103	141 900,-
PI/ALTIIa-120	GR	1196-1216	2103	141 900,-
PI/ALTIIa-140	W0	1396-1416	2103	155 700,-
PI/ALTIIa-140	GR	1396-1416	2103	155 700,-

Az ajánlott zuhanytálcák a 88-101. oldalakon találhatóak, de beépíthető tálcá nélkül is!

PII/ALT II.a. térben álló walk-in zuhanyfal

Műszaki tartalom

Tartozék

Rendelhető



BIZTONSÁGI (EDZETT) ÜVEG 8mm



AKADÁLY MENTESEN IS HASZNÁLHATÓ



TÖRÖLKÖZŐ TARTÓ



KITÁMASZTÓ



1. keret szín
2. üvegminta

SANPLAST.
Glass protect
vízlepergető
üvegfelület!



A fotón látható: PII/ALT II.a. 150 sb WO térben álló zuhanyfal (átlátszó üveggel)

**Beépíthető tálca nélkül is, vagy
süllyesztett tálccával!**
Lásd: 140-143.oldalon!

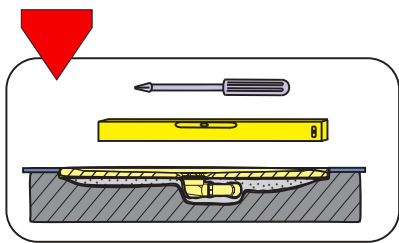

A kitámasztó tartozék!

A kitámasztó rögzíthető a mennyezethez vagy döntve az oldal falhoz!

Kivétel:

- walk-in zuhanyfal, 2 db tartozék exclusive szögletes kitámasztóval, mely rögzíthető az oldalfalhoz vagy a mennyezethez is. További tartozék: oldalára szerelt törölközőtartó!

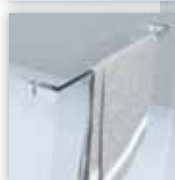

SANPLAST.
Glass protect
vízlepergető
üvegfelület!



A fotón látható: PII/ALT II.a. 150 sb WO térben álló zuhanyfal (átlátszó üveggel)

ZUHANYFAL

Típus	Üveg minta	Szabályozás B	Magasság A	Bruttó ár Ft
EDZETT BIZTONSÁGI ÜVEG				
PII/ALTIIa-120	WO	1234	2103	147 700,-
PII/ALTIIa-120	GR	1234	2103	147 700,-
PII/ALTIIa-140	WO	1434	2103	161 500,-
PII/ALTIIa-140	GR	1434	2103	161 500,-
PII/ALTIIa-150	WO	1534	2103	168 200,-
PII/ALTIIa-150	GR	1534	2103	168 200,-
PII/ALTIIa-160	WO	1634	2103	175 300,-
PII/ALTIIa-160	GR	1634	2103	175 300,-

PROFIL SZÍN

Króm / Ezüst

Az ajánlott zuhanytálcák a 88-101. oldalakon találhatóak, de beépíthető tálca nélkül is!

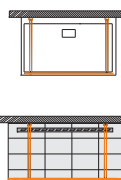

Tartozék törölköző tartó 500mm

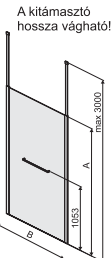
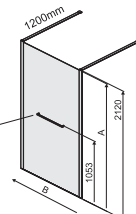

A kitámasztó hossza vágható!

KW-3-c kádparaván

(harmonikaszerűen összehajtható)

A nyitás irány felcserélhető!

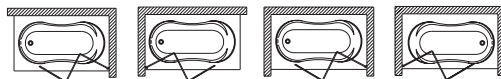

Műszaki tartalom

Rendelhető



A fotón látható: KW-3-c-140 bi P kádparaván, plexi (poliészter) betéttel

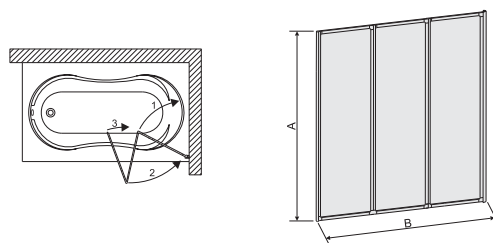

Kivitel:

- 3 db elem harmonikaszerűen egymásba hajtható, illetve használaton kívül ráhajtható a végfalra

Beépítés:

- A kádparaván a tengelye körül átfordítva beépíthető mindkét falfelületre.

KÁDPARAVÁN				PROFIL SZÍN
Típus	Üveg minta	Szélesség B	Magasság A	fehér (bi) Bruttó ár Ft
POLIÉSZTER (plexi betéttel)				
KW-3-c-120	P	1200	1400	63 500,-
KW-3-c-140	P	1400	1400	65 400,-

D2-W/TX5b kádparaván, kétfalközé építhető

(tolóajtós)

Műszaki tartalom

Rendelhető

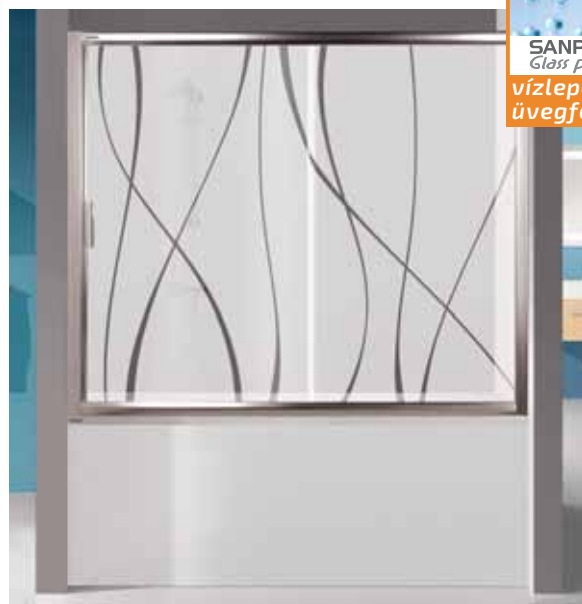

A fotón látható: D2-W/TX5b 170 sb W15 kádparaván (hullám mintás)

Beépítés:

- Az eltolható elem a fix rész mögé gördül. Az ajóelem eltolása történhet egyaránt a jobb, illetve a bal oldalra is.



KÁDPARAVÁN		PROFIL SZÍN
Típus	Üveg minta	fehér (bi) Bruttó ár Ft
EDZETT BIZTONSÁGI ÜVEG		
D2-W/TX5b-120	W0	90 200,-
D2-W/TX5b-120	CR	90 200,-
D2-W/TX5b-120	W15	91 600,-
D2-W/TX5b-120	GY	94 700,-
D2-W/TX5b-130	W0	94 700,-
D2-W/TX5b-130	CR	94 700,-
D2-W/TX5b-130	W15	96 100,-
D2-W/TX5b-130	GY	99 000,-
D2-W/TX5b-140	W0	98 900,-
D2-W/TX5b-140	CR	98 900,-
D2-W/TX5b-140	W15	100 400,-
D2-W/TX5b-140	GY	103 900,-
D2-W/TX5b-150	W0	104 200,-
D2-W/TX5b-150	CR	104 200,-
D2-W/TX5b-150	W15	108 200,-
D2-W/TX5b-150	GY	114 000,-
D2-W/TX5b-160	W0	109 100,-
D2-W/TX5b-160	CR	109 100,-
D2-W/TX5b-160	W15	110 400,-
D2-W/TX5b-160	GY	119 100,-
D2-W/TX5b-170	W0	114 800,-
D2-W/TX5b-170	CR	114 800,-
D2-W/TX5b-170	W15	115 700,-
D2-W/TX5b-170	GY	119 600,-
D2-W/TX5b-180	W0	120 100,-
D2-W/TX5b-180	CR	120 100,-
D2-W/TX5b-180	W15	121 600,-
D2-W/TX5b-180	GY	125 700,-

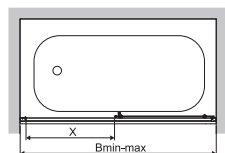

Kivitel:

- 1 db eltolható ajtóval (ajtó nyitás iránya átfordítható!)

Toldóprofil elérhető. Részletek a 62. oldalon!

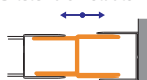

TX5 toldó profilok

Típus	Szab. tart. B	Bruttó ár Ft/db
Fehér toldó: A0037 bi	(max. 35mm/db)	13 300,-
Fényes toldó: A0037 sb	(max. 35mm/db)	13 900,-

D2-W/TX5b kádparaván

(tolóajtós)

+ SSO-W/TX5b fix fal összeállítás

A nyitás irány teicserelhető:

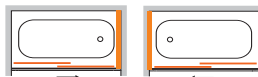

Műszaki tartalom



BIZTONSÁGI (EDZETT) ÜVEG 5 mm

Rendelhető



TX - TOLDÓ



3 keret szín
4 üvegminta

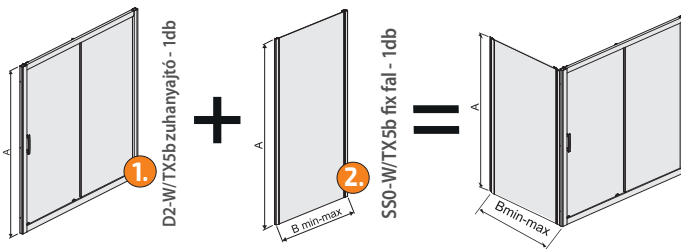

Kivétel:

- 1db eltolható ajtóval + fix fal kombináció (ajtó nyitás iránya átfordítható!)

Beépítés:

- Az eltolható elem a fix rész mögé gördül. Az ajtóelem eltolás történhet egyaránt a jobb, illetve a baloldalra is.
- Nincs külön jobbos vagy balos kivitel.
- A fix oldalfal az ajtó mindkét oldalához hozzáépíthető.



A fotón látható: D2-W/TX5b 170 sb W0 kádparaván + SSO-W/TX5b 70 sb W0 fix fal (átlátszó üveggel)

1

KÁDPARAVÁN	Típus	Üveg minta	Szab. tart. B	Belépő X	Mag. A	PROFIL SZÍN	
						fehér (bi)	fényes ezüst (sb) matt grafit (gr)
						Bruttó ár Ft	Bruttó ár Ft
EDZETT BIZTONSÁGI ÜVEG							
D2-W/TX5b-120	W0	1170-1193	500	1500		90 200,-	94 700,-
D2-W/TX5b-120	CR	1170-1193	500	1500		90 200,-	94 700,-
D2-W/TX5b-120	W15	1170-1193	500	1500		91 600,-	96 300,-
D2-W/TX5b-120	GY	1170-1193	500	1500		94 700,-	98 900,-
D2-W/TX5b-130	W0	1270-1293	550	1500		94 700,-	98 900,-
D2-W/TX5b-130	CR	1270-1293	550	1500		94 700,-	98 900,-
D2-W/TX5b-130	W15	1270-1293	550	1500		96 100,-	100 800,-
D2-W/TX5b-130	GY	1270-1293	550	1500		99 000,-	103 800,-
D2-W/TX5b-140	W0	1370-1393	600	1500		98 900,-	103 900,-
D2-W/TX5b-140	CR	1370-1393	600	1500		98 900,-	103 900,-
D2-W/TX5b-140	W15	1370-1393	600	1500		100 400,-	106 000,-
D2-W/TX5b-140	GY	1370-1393	600	1500		103 900,-	108 300,-
D2-W/TX5b-150	W0	1470-1493	650	1500		104 200,-	108 700,-
D2-W/TX5b-150	CR	1470-1493	650	1500		104 200,-	108 700,-
D2-W/TX5b-150	W15	1470-1493	650	1500		108 200,-	111 200,-
D2-W/TX5b-150	GY	1470-1493	650	1500		108 700,-	114 000,-
D2-W/TX5b-160	W0	1570-1593	700	1500		109 100,-	114 100,-
D2-W/TX5b-160	CR	1570-1593	700	1500		109 100,-	114 100,-
D2-W/TX5b-160	W15	1570-1593	700	1500		110 400,-	116 300,-
D2-W/TX5b-160	GY	1570-1593	700	1500		114 100,-	119 100,-
D2-W/TX5b-170	W0	1670-1693	750	1500		114 800,-	119 600,-
D2-W/TX5b-170	CR	1670-1693	750	1500		114 800,-	119 600,-
D2-W/TX5b-170	W15	1670-1693	750	1500		115 700,-	122 300,-
D2-W/TX5b-170	GY	1670-1693	750	1500		119 600,-	124 700,-
D2-W/TX5b-180	W0	1770-1793	800	1500		120 100,-	125 600,-
D2-W/TX5b-180	CR	1770-1793	800	1500		120 100,-	125 600,-
D2-W/TX5b-180	W15	1770-1793	800	1500		121 600,-	128 100,-
D2-W/TX5b-180	GY	1770-1793	800	1500		125 700,-	130 800,-

2

FIXFAL	Típus	Üveg minta	Szab. tart. B	Magasság A	PROFIL SZÍN	
					fehér (bi)	fényes ezüst (sb) matt grafit (gr)
					Bruttó ár Ft	Bruttó ár Ft
EDZETT BIZTONSÁGI ÜVEG						
SSO-W/TX5b-70	W0	680-697	1500		48 200,-	50 700,-
SSO-W/TX5b-70	CR	680-697	1500		48 200,-	50 700,-
SSO-W/TX5b-70	W15	680-697	1500		49 100,-	51 400,-
SSO-W/TX5b-70	GY	680-697	1500		50 300,-	52 900,-
SSO-W/TX5b-75	W0	730-747	1500		49 300,-	51 700,-
SSO-W/TX5b-75	CR	730-747	1500		49 300,-	51 700,-
SSO-W/TX5b-75	W15	730-747	1500		50 300,-	52 500,-
SSO-W/TX5b-75	GY	730-747	1500		51 300,-	54 400,-
SSO-W/TX5b-80	W0	780-797	1500		50 700,-	52 900,-
SSO-W/TX5b-80	CR	780-797	1500		50 700,-	52 900,-
SSO-W/TX5b-80	W15	780-797	1500		51 300,-	53 900,-
SSO-W/TX5b-80	GY	780-797	1500		52 500,-	55 900,-

TX5 toldó profilok

Típus	Szab. tart. B	Bruttó ár Ft/db
Fehér toldó: A0037 bi	(max. 35mm/db)	13 300,-
Fényes toldó: A0037 sb	(max. 35mm/db)	13 900,-

Toldóprofil elérhető. Részletek a 62. oldalon!

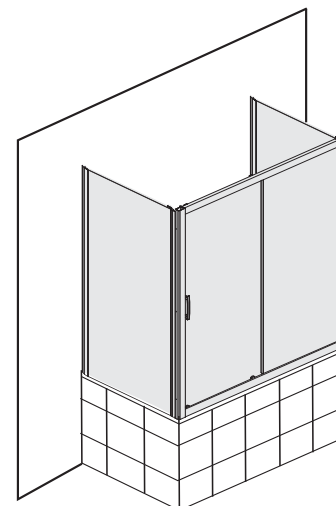
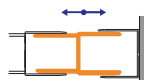

Összeépíthető 2 db SSO-W/TX5b fix falal is!

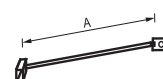
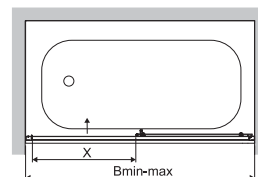

C1246 króm kitámasztó (külön rendelhető)
Bruttó ár: 10 900 Ft
A=380 mm



Kádparavánok

PW2/FREE kádparaván

(nyílóajtós)



A fotón látható: PW2/FREE 90 sb W0 kádparaván (átlátszó üveggel)

A nyitás irányja felcserélhető!

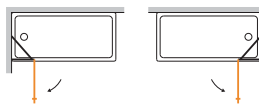

Műszaki tartalom



Rendelhető

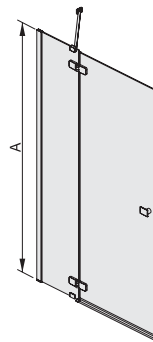
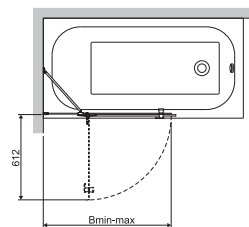

Kivétel:

- rövid fix elem + nyíló rész (nyílórész kifelé nyitható!)

Beépítés:

- nincs külön jobbos és balos kivétel, a tengelye körül átfordítva nyitható és beépíthető mindkét irányba

KÁDPARAVÁN				PROFIL SZÍN
Típus	Üveg minta	Szélesség B	Magasság A	króm/ezüst Bruttó ár Ft
EDZETT BIZTONSÁGI ÜVEG				
PW2/FREE-90-S	W0	890-900	1503	105 000,-

PW2/FREE-II kádparaván

(nyílóajtós)



A fotón látható: PW2/FREE-II 90 sb W0 (átlátszó üveggel) kádparaván

A nyitás irányja felcserélhető!

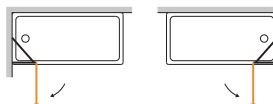

Műszaki tartalom



Rendelhető

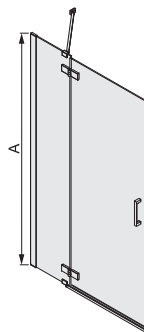
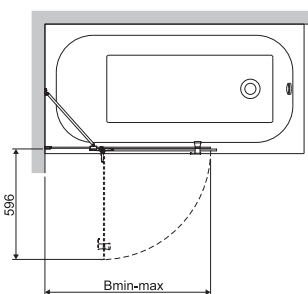

Kivétel:

- rövid fix elem + nyíló rész (nyílórész kifelé nyitható!)

Beépítés:

- nincs külön jobbos és balos kivétel, a tengelye körül átfordítva nyitható és beépíthető mindkét irányba

KÁDPARAVÁN				PROFIL SZÍN
Típus	Üveg minta	Szélesség B	Magasság A	króm/ezüst Bruttó ár Ft
EDZETT BIZTONSÁGI ÜVEG				
PW2/FREEII-90-S	W0	880-900	1503	110 100,-

PW1/FREE kádparaván (fix)

A beépítési irány felcserélhető!

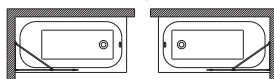

Műszaki tartalom



Tartozék



Rendelhető

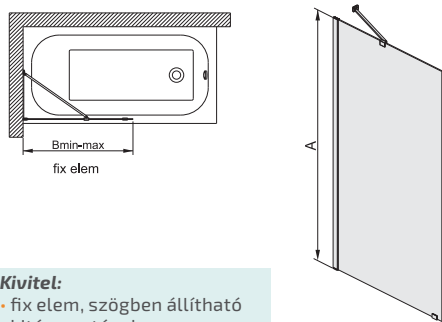

Kivitel:

- fix elem, szögben állítható kitámasztóval

Beépítés:

- nincs külön jobb és balos kivitel, a tengelye körül átfordítva nyitható és beépíthető mindkét irányba.



A fotón látható: PW1/FREE 80 sb W0 kádparaván (átlátszó üveggel)

KÁDPARAVÁN				PROFIL SZÍN	
Típus	Üveg minta	Szélesség B	Magasság A	króm/ezüst	
				Bruttó ár	Bruttó ár
				Ft	Ft
EDZETT BIZTONSÁGI ÜVEG					
PW1/FREE-70	W0	690-700	1503	82 000,-	
PW1/FREE-80	W0	790-800	1503	87 000,-	

KW/PR III. kádparaván

(nyílóajtós)

A beépítési irány felcserélhető!
Kifelé és befelé is nyitható!

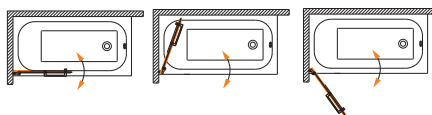

Műszaki tartalom



Rendelhető

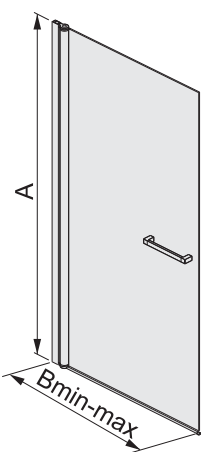

Kivitel:

- 1 db kifelé-befelé nyíló ajtóval

Beépítés:

- nincs külön jobb és balos kivitel, a tengelye körül átfordítva nyitható és beépíthető mindkét irányba.
- nyitható kifelé és befelé egyaránt

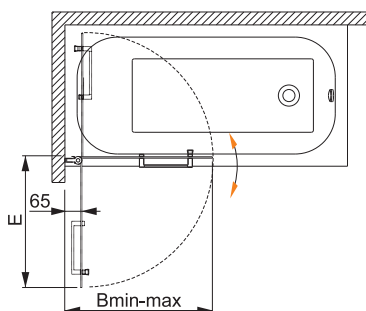

A fotón látható: KW/PR III 80 sb W0 kádparaván (átlátszó üveggel)

KÁDPARAVÁN				PROFIL SZÍN		
Típus	Üveg minta	Szab. tart. B	Magasság A	fehér (bi) fényes ezüst (sb) matt grafit (gr) matt ezüst (sm)		
				Bruttó ár	Bruttó ár	Bruttó ár
				Ft	Ft	Ft
EDZETT BIZTONSÁGI ÜVEG						
KW/PRIII-70	W0	690-700	1500	79 800,-	88 600,-	
KW/PRIII-75	W0	740-750	1500	83 500,-	90 800,-	
KW/PRIII-80	W0	790-800	1500	87 500,-	95 100,-	

BPza/PR süllyesztés nélkül padlóra ültethető zuhanytálca

Műszaki tartalom

Rendelhető



ALAPANYAG
SZANITER
AKRIL



CSÚSZÁSGÁTLO
PRO SAFE



SZIFON
Rendelhető!



A fotón látható: BPza/PR 90x90x3 bi zuhanytálca

CSÚSZÁSMENTES FELÜLET:

• Pro Safe felület külön rendelhető

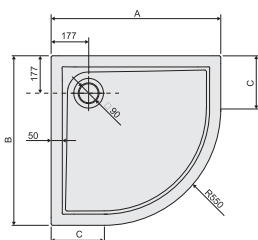

Az ajánlott szifonok bővebben a 136. oldalon találhatóak!

ZUHANYTÁLCA	Méret AxB	Méret C	Mélység	SZÍN	
				fehér (bi)	Pro Safe felár
Típus				Bruttó ár Ft	Bruttó ár Ft
BPza/PR 80x80x3	800x800	250	30	69 500,-	29 500,-
BPza/PR 90x90x3	900x900	350	30	72 500,-	29 500,-
BPza/PR 100x100x3	1000x1000	450	30	80 300,-	29 500,-

Beépítés: burkolt padlóra (1) vagy burkolás előtt az aljzathoz (2). A szifon minden esetben az aljzatba süllyed!

AJÁNLOTT SZIFON

	Bruttó ár Ft
A49CR átfolyós szifon (90 mm), króm	5 400,-
Sanplast 661-A0040 átfolyós szifon (90 mm), fehér	9 700,-
Sanplast 661-A0041 átfolyós szifon (90 mm), króm	10 800,-

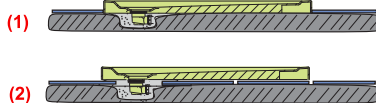
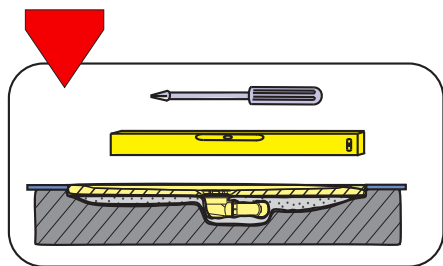

PRO SAFE SYSTEM: csúszásgátlós felület

Csúszásmentes felület a felső kategóriás akril és öntöttmárvány zuhanytálcákra rendelhető felár ellenében (opcionálisan). A SANPLAST csúszásgátlós felület előnye, hogy a zuhanytálca teljes felületét beborítja, nem csak a középső részét, ezáltal a tálcába való belépést és csúszós (nedves) lábbal való kilépést is biztonságosan elősegíti. A zuhanytálca ára nem tartalmazza a felületi bevonat árát.



CSÚSZÁSGÁTLO
FELÜLET

BPza/FREE előlappal egybeöntött zuhanytálca, lábszettel

Műszaki tartalom



ALAPANYAG
SZANITER
AKRIL



SZIFON



SZINTEZŐ LÁB



Tartozék:

- szintezhető láb
- lefolyó szifon

A fotón látható: BPza/FREE 90x90x5 bi zuhanytálca

ZUHANYTÁLCA egybeöntött előlappal	Típus	Méret AxB	Méret C	Mélység	SZÍN	
					fehér (bi)	
					Bruttó ár Ft	
BPza/FREE 80x80x5+STB		800x800	250	50		64 400,-
BPza/FREE 90x90x5+STB		900x900	350	50		68 400,-
BPza/FREE 100x100x5+STB		1000x1000	450	50		75 400,-

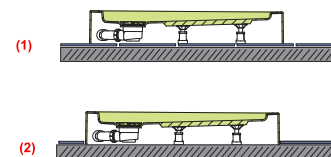

Beépítés: burkolt padlóra (1) vagy burkolás előtt az aljzathoz (2). A szifon a padlószint felett helyezkedik el. Süllyesztést nem igényel!

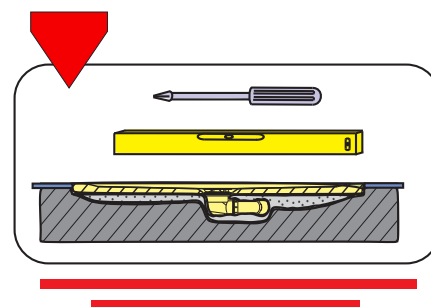
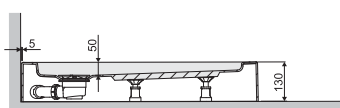
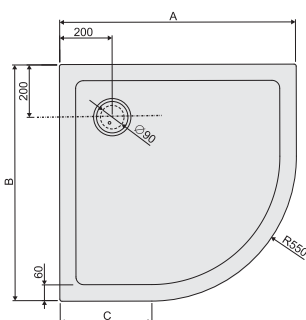

Az előlappal egybeöntött zuhanytálca előnyei:

- alapanyag: szaniter akril
- alátámasztás: szintező lábszettel (tartozék)
- gyári fejlesztésű alacsony bűzelzárós szifon (tartozék)
- alacsony tálcamagasság: a burkolt padló szinttől mindössze 13 cm
- nem igényel utólagos burkolást
- könnyű szerelhetőség
- beépíthető egyaránt sarokba vagy falsíkra szerelhető zuhanykabinokhoz is

Figyelem: A gyár által nem ajánlott a zuhanytálca peremre történő burkolás, a tálca kiemelhetősége biztosítható legyen. Ellenkező esetben a termék a garanciáját elveszíti!

BP/FREE zuhanytálca lábszettel + OBP előlappal

Műszaki tartalom

Rendelhető



ALAPANYAG
SZANITER
AKRIL



SZINTEZO LÁB
TARTOZÉK



SZIFON
Rendelhető!



ELŐLAP
Rendelhető!



A fotón látható: BP/FREE 90x90x9 bi zuhanytálca előlappal szerelve



A fotón látható: BP/FREE 90x90x9 bi zuhanytálca

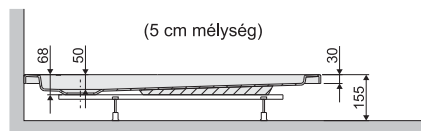

Amennyiben előlappal együtt építjük be, a tálca teljes magassága 15,5 cm!

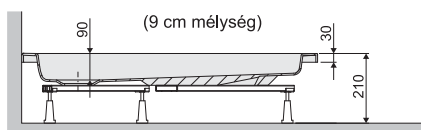

Amennyiben előlappal együtt építjük be, a tálca teljes magassága 21 cm!

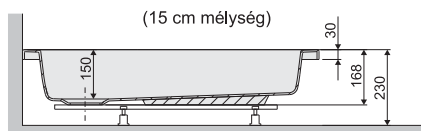

Amennyiben előlappal együtt építjük be, a tálca teljes magassága 21 cm!

Tartozék:

- szintezhető láb

Beépítés:

- saját lábszerkezetre
- padlóba süllyeszthető

Rendelhető tartozék:

- zuhanytálca előlap
- átfolyós leeresztő szifon, króm vagy fehér látható résszel

ZUHANYTÁLCA	Típus	Méret AxB	Méret C	Mélység	SZÍN
					fehér (bi)
					Bruttó ár Ft
BP/FREE 80x80x5+STB 001	800x800	250	50	50	59 100,-
BP/FREE 90x90x5+STB 001	900x900	350	50	50	61 600,-
BP/FREE 100x100x5+STB 002	1000x1000	450	50	50	68 200,-
BP/FREE 80x80x9+STB 001	800x800	250	90	90	57 600,-
BP/FREE 90x90x9+STB 001	900x900	350	90	90	59 700,-
BP/FREE 100x100x9+STB 002	1000x1000	450	90	90	66 700,-
BP/FREE 80x80x15+STB 001	800x800	250	150	150	60 300,-
BP/FREE 90x90x15+STB 001	900x900	350	150	150	62 900,-



Az ajánlott szifonok bővebben a 136. oldalon található!

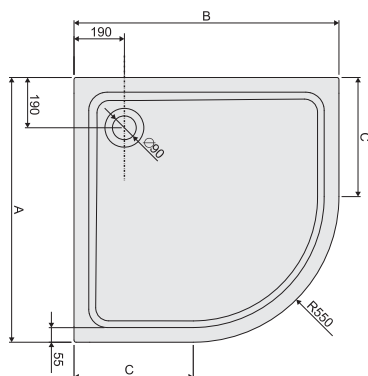

Tálca beépítési lehetőségek.
Lásd: 142-143. oldalon!

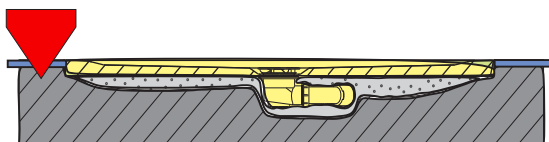

ELŐLAP	Ajánlott előlap típusa	Zuhanytálca mérete	Magasság H	SZÍN
				fehér (bi)
				Bruttó ár Ft
OBP 80x80x12,5	80x80x5	80x80x5	125	20 900,-
OBP 90x90x12,5	90x90x5	90x90x5	125	22 900,-
OBP 100x100x12,5	100x100x5	100x100x5	125	25 000,-
OBP 80x80x17,5	80x80x9	80x80x9	175	19 100,-
OBP 90x90x17,5	90x90x9	90x90x9	175	21 100,-
OBP 100x100x17,5	100x100x9	100x100x9	175	23 000,-
OBP 80x80x20	80x80x15	80x80x15	200	21 700,-
OBP 90x90x20	90x90x15	90x90x15	200	22 700,-

AJÁNLT SZIFON	Bruttó ár Ft
A49CR átfolyós szifon (90 mm), króm	5 400,-
Sanplast 661-A0040 átfolyós szifon (90 mm), fehér	9 700,-
Sanplast 661-A0041 átfolyós szifon (90 mm), króm	10 800,-

BP/FREE extra lapos zuhanytálca lábszettel + OBP előlappal

Műszaki tartalom

Rendelhető



ALAPANYAG
SZANITER
AKRIL



SZINTEZŐ LÁB
TARTOZÉK



SÜLLYESZTVE
AKADÁLY
MENTESEN
HASZNÁLHATÓ



SZIFON
Rendelhető!



ELŐLAP
Rendelhető!

Tartozék:

- szintezhető láb

Rendelhető tartozék:

- zuhanytálca előlap
- átfolyós leeresztő szifon, króm vagy fehér látható résszel

Beépítés:

- saját lábszerkezetre
- padlóba süllyesztve



A fotón látható: BP/FREE 90x90x2,5 bi zuhanytálca padlóba süllyesztve

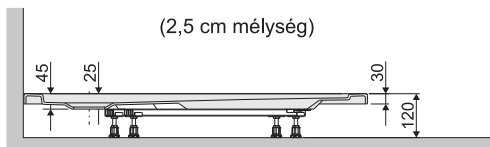

Amennyiben előlappal együtt építjük be, a tálca teljes magassága 12 cm!



A fotón látható: BP/FREE 90x90x2,5 bi zuhanytálca

ZUHANYTÁLCA	Típus	Méret AxB	Méret C	Mélység	SZÍN	
					fehér (bi)	Bruttó ár Ft
	BP/FREE 80x80x2,5+STB 001	800x800	250	25		59 100,-
	BP/FREE 90x90x2,5+STB 001	900x900	350	25		62 600,-
	BP/FREE 100x100x2,5+STB 002	1000x1000	450	25		68 200,-



Az ajánlott szifonok bővebben a 136. oldalon találhatóak!

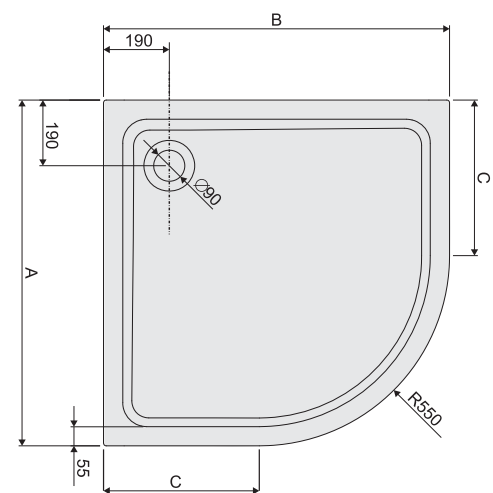

ELŐLAP	Ajánlott előlap típusa	Zuhanytálca mérete	Magasság H	SZÍN	
				fehér (bi)	Bruttó ár Ft
	OBP 80x80x9	80x80x2,5	90		21 700,-
	OBP 90x90x9	90x90x2,5	90		23 800,-
	OBP 100x100x9	100x100x2,5	90		26 200,-

AJÁNLOTT SZIFON	Bruttó ár Ft
A49CR átfolyós szifon (90 mm), króm	5 400,-
Sanplast 661-A0040 átfolyós szifon (90 mm), fehér	9 700,-
Sanplast 661-A0041 átfolyós szifon (90 mm), króm	10 800,-

Tálca beépítési lehetőségek.
Lásd: 142-143. oldalon!

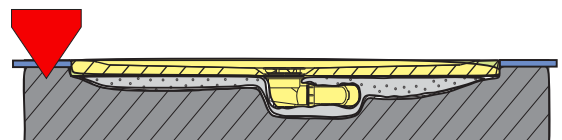

BP/SPACE extra lapos zuhanytálca + OBP előlappal

Műszaki tartalom

Rendelhető



ALAPANYAG
SZANITER
AKRIL



SZINTEZŐ LÁB
TARTOZÉK



SÜLLYESZTVE
AKADÁLY
MENTESEN
HASZNÁLHATÓ



VÁZSZERKEZET
Rendelhető!
STS



CSÚSZÁSGÁTÓ
PRO SAFE



ELŐLAP
Rendelhető!



A fotón látható: BP/SPACE 90x90x3 bi zuhanytálca padlóba süllyesztve

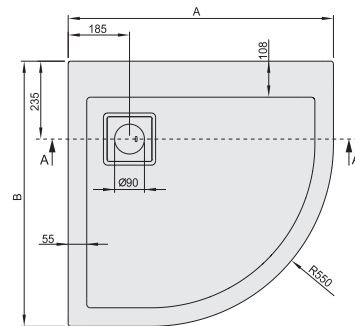
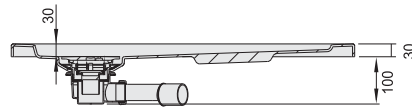

VÁZSZERKEZET
STS

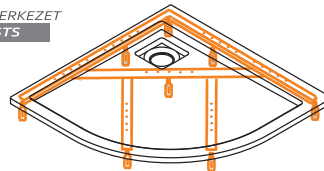

Alátámasztás (STS) vázszerkezet külön rendelhető.
Lábszerkezetek árai és bővebb leírás a 144-145. oldalon található!

Tartozék:

- lefolyó szifon, szögletes (fehér látható résszel)

Rendelhető tartozék:

- zuhanytálca előlap
- alátámasztó, szintezhető vázszerkezet (STS)

Csúszásmentes felület:

- Pro Safe felület külön rendelhető



A fotón látható: BP/SPACE 90x90x3 bi zuhanytálca

Tálca beépítési lehetőségek.
Lásd: 142-143. oldalon!

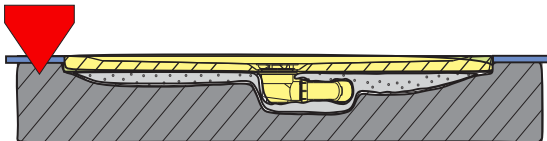

ZUHANYTÁLCA			SZÍN		Pro Safe felár
			fehér (bi)	grafitmatt (gr)	
Típus	Méret AxB	Mélység	Bruttó ár Ft	Bruttó ár Ft	Bruttó ár Ft
BP/SPACE 80x80x3	800x800	30	98 700,-	117 800,-	30 500,-
BP/SPACE 90x90x3	900x900	30	102 400,-	122 300,-	30 500,-
BP/SPACE 100x100x3	1000x1000	30	113 700,-	135 900,-	30 500,-

ELŐLAP			SZÍN	
			fehér (bi)	Bruttó ár Ft
Ajánlott előlap típusa	Zuhanytálca mérete	Magasság H	Bruttó ár Ft	
OBP 80x80x12,5	80x80x3	125	20 900,-	
OBP 90x90x12,5	90x90x3	125	22 900,-	
OBP 100x100x12,5	100x100x3	125	25 000,-	

PRO SAFE SYSTEM: csúszásgátlós felület

Csúszásmentes felület a felső kategóriás akril és öntöttmárvány zuhanytálcákra rendelhető felár ellenében (opcionálisan). A SANPLAST csúszásgátlós felület előnye, hogy a zuhanytálca teljes felületét beborítja, nem csak a középső részét, ezáltal a tálcába való belépést és csúszós (nedves) lábbal való kilépést is biztonságosan elősegíti. A zuhanytálca ára nem tartalmazza a felületi bevonat árát.



CSÚSZÁSGÁTÓ
FELÜLET

BP-M/SPACE öntött műmárvány extra lapos zuhanytálca + OBP előlappal

Műszaki tartalom

Rendelhető



ALAPANYAG
ÖNTÖTT
MÁRVÁNY



SZIFON
TARTOZÉK



SÜLLYESZTVE
AKADÁLY
MENTESEN
HASZNÁLHATÓ



VÁZSZERKEZET
Rendelhető!
STS



CSÚSZÁSGÁTLO
PRO SAFE



ELŐLAP
Rendelhető!

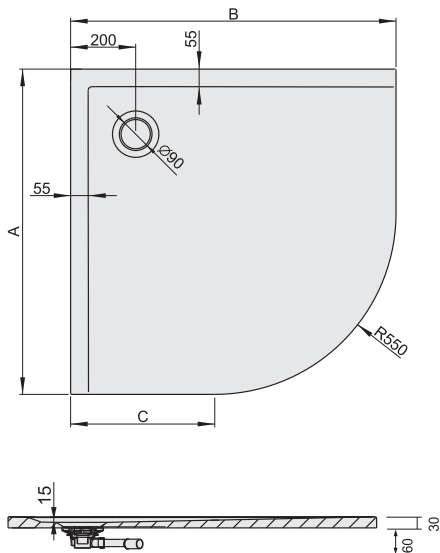

VÁZSZERKEZET
STS

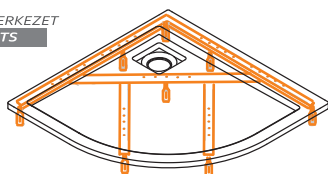

Alátámasztás (STS) vázszerkezet
külön rendelhető.
Lábszerkezetek árai és bővebb leírás
a 144-145. oldalon található!

Tálca beépítési lehetőségek.
Lásd: 142-143. oldalon!

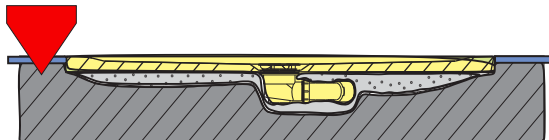

A fotón látható: BP-M/SPACE 90x90x1,5 bi zuhanytálca
OBP előlappal szerelve



A fotón látható: BP-M/SPACE 90x90x1,5 bi zuhanytálca
padlóra helyezve

ZUHANYTÁLCA				SZÍN		Pro Safe felár
Tipus	Méret AxB	Méret C	Mélység	fehér (bi)	acélszürke (st) kőszürke (sk) palaszürke (sy)	
BP-M/SPACE 80x80x1,5	800x800	250	15	Bruttó ár Ft	Bruttó ár Ft	Bruttó ár Ft
BP-M/SPACE 90x90x1,5	900x900	350	15	100 500,-	124 600,-	30 500,-
BP-M/SPACE 100x100x1,5	1000x1000	450	15	107 600,-	133 400,-	30 500,-
				114 600,-	142 300,-	30 500,-

Tartozék:

- lefolyó szifon (fehér látható résszel)

Rendelhető tartozék:

- zuhanytálca előlap
- alátámasztó, szintezhető vázszerkezet (STS)

Csúszásmentes felület:

- Pro Safe felület külön rendelhető

ELŐLAP			SZÍN
Ajánlott előlap típusa	Zuhanytálca mérete	Magasság H	fehér (bi)
OBP 80x80x9	80x80x1,5	90	Bruttó ár Ft
OBP 90x90x9	90x90x1,5	90	21 700,-
OBP 100x100x9	100x100x1,5	90	23 800,-
			26 200,-



PRO SAFE SYSTEM: csúszásgátlós felület

Csúszásmentes felület a felső kategóriás akril és öntöttmárvány zuhanytálcákra rendelhető felár ellenében (opcionálisan). A SANPLAST csúszásgátlós felület előnye, hogy a zuhanytálca teljes felületét beborítja, nem csak a középső részét, ezáltal a tálcába való belépést és csúszós (nedves) lábbal való kilépést is biztonságosan elősegíti. A zuhanytálca ára nem tartalmazza a felületi bevonat árát.



CSÚSZÁSGÁTLO
FELÜLET



BP-M/OPEN öntött műmárvány extra lapos zuhanytálca + OBP előlappal

Műszaki tartalom

Rendelhető



ALAPANYAG
ÖNTÖTT
MÁRVÁNY



SZIFON
TARTOZÉK



SÜLLYESZTVE
AKADÁLY
MENTESEN
HASZNÁLHATÓ



VÁZSZERKEZET
Rendelhető!
STS



CSÚSZÁSGÁTÓ
PRO SAFE



ELŐLAP
Rendelhető!

► Újdonság



A fotón látható: BP-M/OPEN 90x90x1,5 bi zuhanytálca padlóra helyezve



A fotón látható: BP-M/OPEN 90x90x1,5 bi zuhanytálca

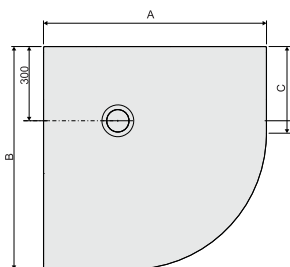

VÁZSZERKEZET
STS

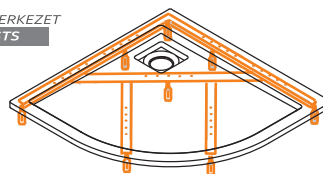

Alátámasztás (STS) vázszerkezet külön rendelhető.
Lábszerkezetek árai és bővebb leírás a 144-145. oldalon található!

Tartozék:

- lefolyó szifon (fehér látható résszel)

Rendelhető tartozék:

- zuhanytálca előlap
- alátámasztó, szintezhető vázszerkezet (STS)

Csúszásmentes felület:

- Pro Safe felület külön rendelhető



ZUHANYTÁLCA				SZÍN		
Típus	Méret AxB	Méret C	Mélység	acélszürke (st) fehér (bi) kőszürke (sk) palaszürke (sy)	Bruttó ár Ft	Pro Safe felár
BP-M/OPEN 80x80x1,5	800x800	250	15	96 400,-	119 400,-	26 500,-
BP-M/OPEN 90x90x1,5	900x900	350	15	99 200,-	123 000,-	26 500,-

Tálca beépítési lehetőségek.
Lásd: 142-143. oldalon!

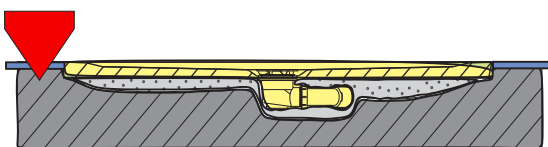

ELŐLAP			SZÍN
Ajánlott előlap típusa	Zuhanytálca mérete	Magasság H	fehér (bi) Bruttó ár Ft
OBP 80x80x9	80x80x1,5	90	21 700,-
OBP 90x90x9	90x90x1,5	90	23 800,-

PRO SAFE SYSTEM: csúszásgátlós felület

Csúszásmentes felület a felső kategóriás akril és öntöttmárvány zuhanytálcákra rendelhető felár ellenében (opcionálisan). A SANPLAST csúszásgátlós felület előnye, hogy a zuhanytálca teljes felületét beborítja, nem csak a középső részét, ezáltal a tálcába való belépést és csúszós (nedves) lábbal való kilépést is biztonságosan elősegíti. A zuhanytálca ára nem tartalmazza a felületi bevonat árát.



BP-M/OPEN Structur öntött műmárvány extra lapos zuhanytálca

Műszaki tartalom

Rendelhető



ALAPANYAG
ÖNTÖTT
MÁRVÁNY



SZIFON
TARTOZÉK



FELÜLETE
STRUKTURÁLT



SÜLLYESZTVE
AKADÁLY
MENTESEN
HASZNÁLHATÓ



VÁZSZERKEZET
Rendelhető!
STS

» Újdonság

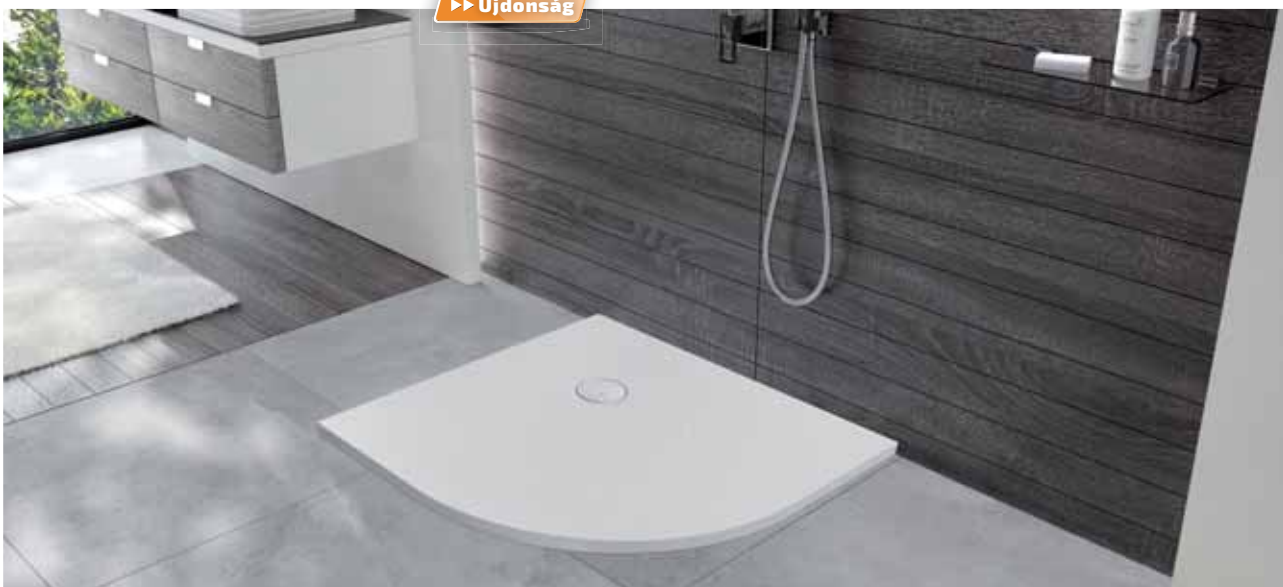

A fotón látható: BP-M/OPEN Structur 90x90x1,5 bi zuhanytálca padlóra helyezve

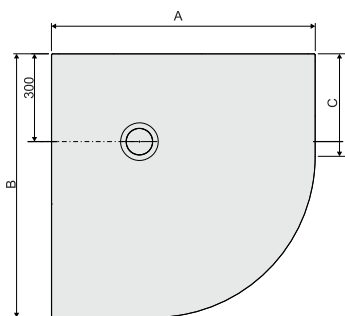

Tartozék:

- lefolyó szifon (fehér látható résszel)

Rendelhető tartozék:

- zuhanytálca előlap
- alátámasztó, szintezhető vázszerkezet (STS)



A fotón látható: Structur felület

GYÁRILAG CSÚSZÁSMENTES STRUKTURÁLT FELÜLETTEL!

ZUHANYTÁLCA				SZÍN	
Típus	Méret AxB	Méret C	Mélység	Bruttó ár Ft	Bruttó ár Ft
BP-M/OPEN-STR 80x80x1,5	800x800	250	15	123 900,-	153 900,-
BP-M/OPEN-STR 90x90x1,5	900x900	350	15	114 000,-	141 500,-



A fotón látható: BP-M/OPEN Structur 90x90x1,5 bi

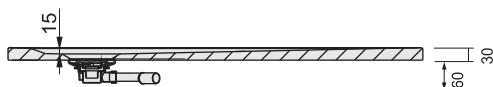

**Tálca beépítési lehetőségek.
Lásd: 142-143.ooldalon!**

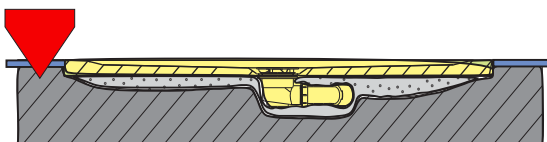

VÁZSZERKEZET
STS

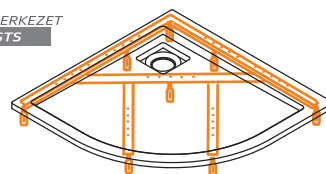

Alátámasztás (STS) vázszerkezet külön rendelhető.
Lábszerkezetek árai és bővebb leírás a 144-145. oldalon található!

B/CL, Bbs/CL, Bzs/CL zuhanytálca lábszettel

Műszaki tartalom

Rendelhető



ALAPANYAG
SZANITER
AKRIL



SZINTEZŐ LÁB
TARTOZÉK



SZIFON
Rendelhető!



ELŐLAP
Rendelhető!



1

A fotón látható: B/CL 90x90x15 bi zuhanytálca, előlappal szerelve



B/CL négyszögletes tálca

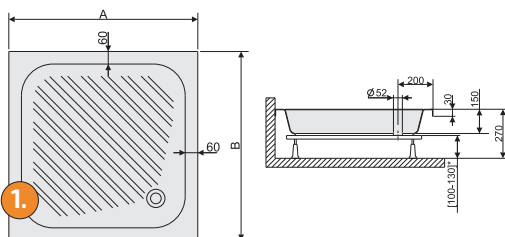

2

A fotón látható: Bbs/CL 90x90x28 bi zuhanytálca, előlappal szerelve



Bbs/CL négyszögletes mély tálca

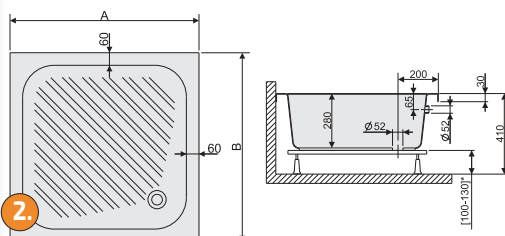

3

A fotón látható: Bzs/CL 90x90x28 bi zuhanytálca előlappal szerelve, ülőrész kialakítással



Bzs/CL négyszögletes mély tálca ülőrész kialakítás

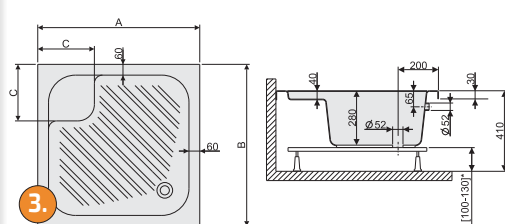

Tálca beépítési lehetőségek.
Lásd: 142-143. oldalon!

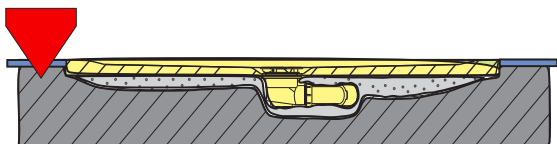

1	ZUHANYTÁLCA	Méret AxB	Mélység	SZÍN	
				fehér (bi)	Bruttó ár Ft
	B/CL 70x70x15+STB 003	700x700	150		63 700,-
	B/CL 75x75x15+STB 003	750x750	150		63 700,-
	B/CL 80x80x15+STB 003	800x800	150		62 500,-
	B/CL 90x90x15+STB 003	900x900	150		65 500,-

AJÁNLOTT SZIFON	Bruttó ár Ft
A47CR átfolyós szifon (50 mm), króm	4 100,-

2	ZUHANYTÁLCA	Méret AxB	Mélység	SZÍN	
				fehér (bi)	Bruttó ár Ft
	Bbs/CL 80x80x28+STB 003	800x800	280		76 900,-
	Bbs/CL 90x90x28+STB 003	900x900	280		80 900,-

3	ZUHANYTÁLCA	Méret AxB	Méret C	Mélység	SZÍN	
					fehér (bi)	Bruttó ár Ft
	Bzs/CL 80x80x28+STB 003	800x800	320	280	77 500,-	
	Bzs/CL 90x90x28+STB 003	900x900	370	280	80 900,-	

AJÁNLOTT SZIFON	Bruttó ár Ft
A51CR automata leeresztős kádszifon, króm	8 700,-
Sanplast 661-A0008 automata leeresztős kádszifon, króm	10 300,-

Tartozék:

- szintezhető láb



ELŐLAP
Rendelhető!

Előlap rendszer külön rendelhető,
lásd a 102. oldalon!

Az ajánlott szifonok bővebben
a 136. oldalon található!



B/CL, Bzs/CL téglalap alakú zuhanytálca lábszettel

Műszaki tartalom

Rendelhető



ALAPANYAG
SZANITER
AKRIL



SZINTEZŐ LÁB
TARTOZÉK



SZIFON
Rendelhető!



ELŐLAP
Rendelhető!



1 B/CL téglalap alakú tálca

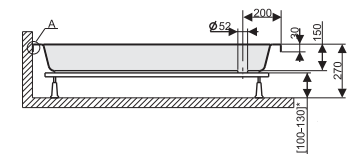
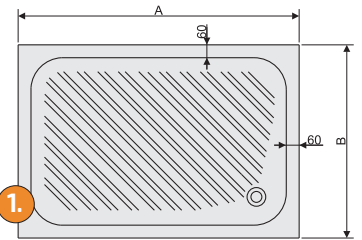

A fotón látható: B/CL 80x120x15 bi zuhanytálca előlappal szerelve



2 Bzs/CL téglalap alakú tálca mély tálca ülőrész kialakítás

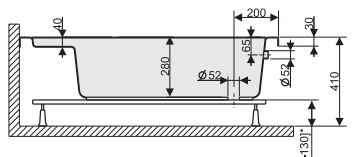
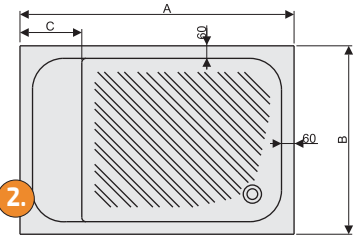

A fotón látható: Bzs/CL 80x120x28 bi zuhanytálca előlappal szerelve, ülőrész kialakítással

Tartozék:

- szintezhető láb

1

Típus	Méret Ax B	Mélység	SZÍN	
			fehér (bi)	Bruttó ár Ft
B/CL 70x80x15+STB 003	800x700	150		75 600,-
B/CL 75x80x15+STB 003	800x750	150		76 500,-
B/CL 75x90x15+STB 003	900x750	150		75 600,-
B/CL 75x110x15+STB 003	1100x750	150		86 800,-
B/CL 80x90x15+STB 003	900x800	150		84 200,-
B/CL 80x100x15+STB 003	1000x800	150		82 900,-
B/CL 80x110x15+STB 003	1100x800	150		91 300,-
B/CL 80x120x15+STB 003	1200x800	150		95 900,-

AJÁNLOTT SZIFON	Bruttó ár Ft
A47CR átfolyós szifon (50 mm), króm	4 100,-

Tálca beépítési lehetőségek.
Lásd: 142-143.ooldalon!

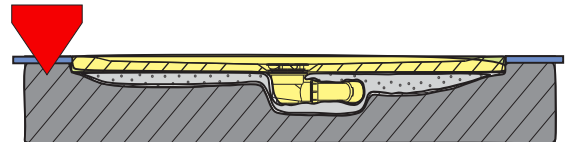

2

Típus	Méret Ax B	Méret C	Mélység	SZÍN	
				fehér (bi)	Bruttó ár Ft
Bzs/CL 80x100x28+STB 003	1000x800	260	280		97 300,-
Bzs/CL 80x110x28+STB 003	1100x800	285	280		99 900,-
Bzs/CL 80x120x28+STB 003	1200x800	310	280		102 200,-

AJÁNLOTT SZIFON	Bruttó ár Ft
A51CR automata leeresztős kádszifon, króm	8 700,-
Sanplast 661-A0008 automata leeresztős kádszifon, króm	10 300,-



ELŐLAP
Rendelhető!

Előlap rendszer külön rendelhető,
lásd a 102. oldalon!

Az ajánlott szifonok bővebben
a 136. oldalon található!



Bza/PR süllyesztés nélkül padlóra ültethető zuhanytálca

Műszaki tartalom

Rendelhető



ALAPANYAG
SZANITER
AKRIL



CSÚSZÁSGÁTÓ
PRO SAFE



SZIFON
Rendelhető!



A fotón látható: Bza/PR 90x90x3 bi zuhanytálca padlóra ültetve

Bza/PR négyszögletes síkaljú tálca

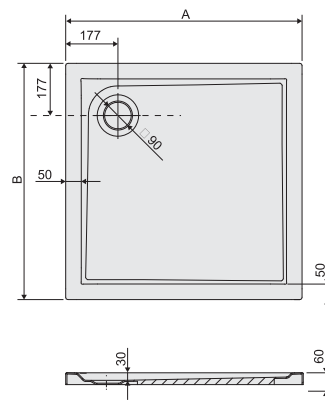

A fotón látható: Bza/PR 80x120x3 bi zuhanytálca padlóra ültetve

Bza/PR téglalap alakú síkaljú tálca

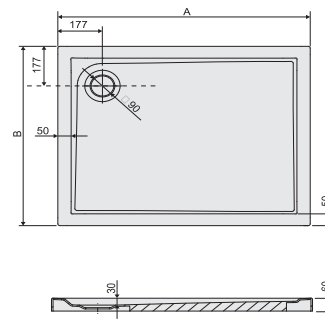

Szögletes zuhanytálcák

Csúszásmentes felület:
• Pro Safe felület külön rendelhető

Beépítés: burkolt padlóra (1) vagy burkolás előtt az aljzathoz (2).
A szifon minden esetben az aljzatba süllyed!



Az ajánlott szifonok bővebben a 136. oldalon találhatóak!

ZUHANYTÁLCA egybeöntött előlappal	Méret AxB	Mélység	SZÍN		Pro Safe
			fehér (bi)	Bruttó ár	felár
Típus			Bruttó ár	Ft	Bruttó ár
Bza/PR 80x80x3	800x800	30	69 500,-		29 500,-
Bza/PR 90x90x3	900x900	30	72 500,-		29 500,-
Bza/PR 100x100x3	1000x1000	30	77 500,-		29 500,-
Bza/PR 75x90x3	900x750	30	69 500,-		29 500,-
Bza/PR 80x90x3	900x800	30	71 400,-		29 500,-
Bza/PR 80x100x3	1000x800	30	74 400,-		29 500,-
Bza/PR 80x120x3	1200x800	30	83 300,-		29 500,-
Bza/PR 80x140x3	1400x800	30	90 900,-		52 500,-

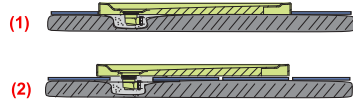
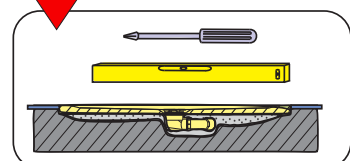

AJÁNLOTT SZIFON	Bruttó ár
	Ft
A49CR átfolyós szifon (90 mm), króm	5 400,-
Sanplast 661-A0040 átfolyós szifon (90 mm), fehér	9 700,-
Sanplast 661-A0041 átfolyós szifon (90 mm), króm	10 800,-

PRO SAFE SYSTEM: csúszásgátlós felület

Csúszásmentes felület a felső kategóriás akril és öntöttmárvány zuhanytálcákra rendelhető felár ellenében (opcionálisan). A SANPLAST csúszásgátlós felület előnye, hogy a zuhanytálca teljes felületét beborítja, nem csak a középső részét, ezáltal a tálcába való belépést és csúszós (nedves) lábbal való kilépést is biztonságosan elősegíti. A zuhanytálca ára nem tartalmazza a felületi bevonat árát.



Bza/FREE előlappal egybeöntött zuhanytálca, lábszettel

Műszaki tartalom



ALAPANYAG
SZANITER
AKRIL



SZIFON



SZINTEZŐ LÁB

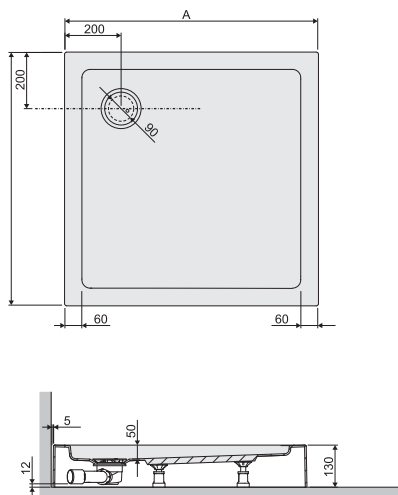

Tartozék:

- szintezhető láb
- lefolyó szifon



A fotón látható: Bza/FREE 90x90x5 bi zuhanytálca

ZUHANYTÁLCA egybeöntött előlappal	Méret AxB	Mélység	SZÍN	
			fehér (bi)	Bruttó ár Ft
Bza/FREE 80x80x5 STB	800x800	50		64 800,-
Bza/FREE 90x90x5 STB	900x900	50		68 800,-
Bza/FREE 100x100x5 STB	1000x1000	50		75 800,-



A fotón látható: Bza/FREE 90x90x5 bi zuhanytálca

A SANPLAST előlappal egybeöntött zuhanytálca előnyei:

1. Alapanyag: szaniter akril
2. Alátámasztás: szintező lábszettel (tartozék)
3. Gyári fejlesztésű alacsony bűzelzárós szifon (tartozék)
4. Alacsony tálcamagasság: a burkolt padlószinttől mindössze 13 cm
5. Nem igényel utólagos burkolást
6. Könnyű szerelhetőség
7. Beépíthető egyaránt sarokba vagy falsíkra szerelhető zuhanykabinokhoz is

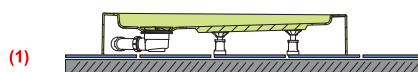

Beépítés: burkolt padlóra (1) vagy burkolás előtt az aljzathoz (2). A szifon a padlószint felett helyezkedik el. Süllyesztést nem igényel!

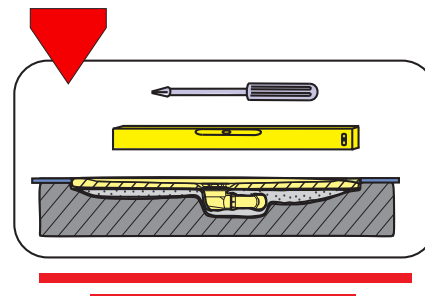

Figyelem: A gyár által nem ajánlott a zuhanytálca peremre történő burkolás, a tálca kiemelhetősége biztosítható legyen. Ellenkező esetben a termék a garanciáját elveszíti!

B/FREE zuhanytálca lábszettel

Műszaki tartalom

Rendelhető



ALAPANYAG
SZANITER
AKRIL



SZINTEZŐ LÁB
TARTOZÉK

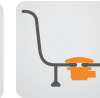

SZIFON
Rendelhető!



ELŐLAP
Rendelhető!



1

B/FREE 5 cm és 9 cm mélységű négyzetes tálca

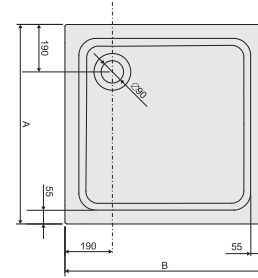

A fotón látható: B/FREE 90x90x5 bi zuhanytálca, előlappal szerelve



2

B/FREE 5 cm és 9 cm mélységű téglalap alakú tálca sarkok lefolyóval

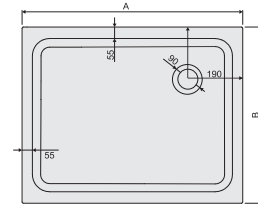

A fotón látható: B/FREE 80x100x9 bi zuhanytálca

Tartozék:
• szinthezhető láb



Előlappal külön rendelhető,
lásd a 103. oldalon!

Tálca beépítési lehetőségek.
Lásd: 142-143. oldalon!

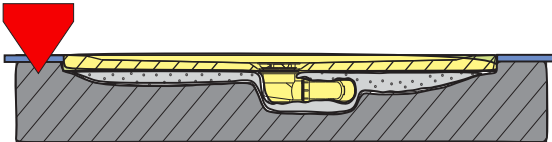

(5 cm mélység)

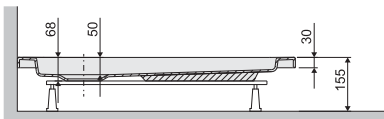

(9 cm mélység)

Amennyiben előlappal építjük be,
a tálca teljes magassága 15,5 cm!

Amennyiben előlappal építjük be,
a tálca teljes magassága 21 cm!



Az ajánlott szifonok bővebben
a 136. oldalon található!

1

ZUHANYTÁLCA - négyzetes

Típus	Méret Ax B	Mélység	SZÍN	
			fehér (bi)	Bruttó ár Ft
B/FREE 80x80x5+STB 001	800x800	50		59 500,-
B/FREE 90x90x5+STB 001	900x900	50		61 000,-
B/FREE 100x100x5+STB 001	1000x1000	50		66 700,-
B/FREE 80x80x9+STB 001	800x800	90		58 500,-
B/FREE 90x90x9+STB 001	900x900	90		61 000,-
B/FREE 100x100x9+STB 002	1000x1000	90		66 700,-

2

ZUHANYTÁLCA - téglalap alakú

Típus	Méret Ax B	Mélység	SZÍN	
			fehér (bi)	Bruttó ár Ft
B/FREE 70x100x5+STB 001	1000x700	50		63 100,-
B/FREE 75x90x5+STB 001	900x750	50		63 100,-
B/FREE 80x90x5+STB 001	900x800	50		63 100,-
B/FREE 80x100x5+STB 001	1000x800	50		65 800,-
B/FREE 80x110x5+STB 001	1100x800	50		68 500,-
B/FREE 80x120x5+STB 001	1200x800	50		70 600,-
B/FREE 80x140x5+STB 001	1400x800	50		73 900,-
B/FREE 90x120x5+STB 002	1200x900	50		73 900,-
B/FREE 70x100x9+STB 001	1000x700	90		63 100,-
B/FREE 75x90x9+STB 001	900x750	90		63 100,-
B/FREE 80x90x9+STB 001	900x800	90		63 100,-
B/FREE 80x100x9+STB 001	1000x800	90		65 800,-
B/FREE 80x110x9+STB 001	1100x800	90		69 200,-
B/FREE 80x120x9+STB 001	1200x800	90		71 700,-
B/FREE 80x140x9+STB 001	1400x800	90		75 000,-
B/FREE 90x120x9+STB 002	1200x900	90		75 000,-

AJÁNLOTT SZIFON

	Bruttó ár Ft
A49CR átfolyós szifon (90 mm), króm	5 400,-
Sanplast 661-A0040 átfolyós szifon (90 mm), fehér	9 700,-
Sanplast 661-A0041 átfolyós szifon (90 mm), króm	10 800,-

B/FREE extra lapos zuhanytálca lábszettel

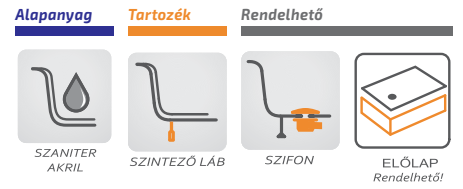

B/FREE 2,5 cm mélységű négyzetletes tálca

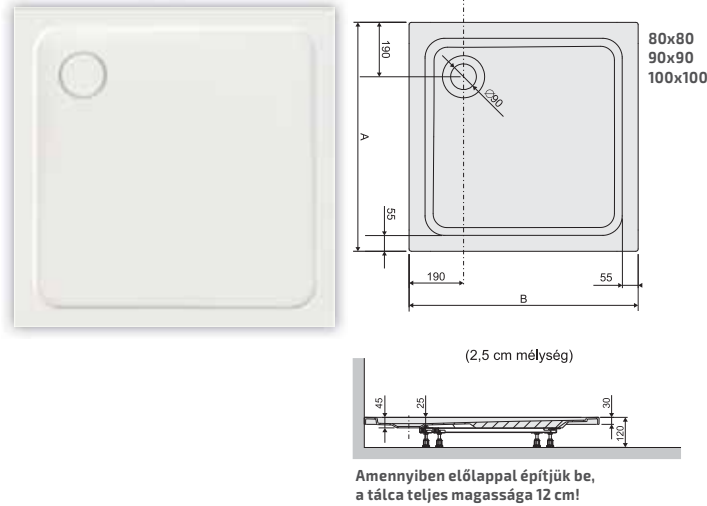

A fotón látható: B/FREE 90x90x2,5 bi zuhanytálca, padlóba süllyesztve

B/FREE 2,5 cm mélységű téglalap alakú tálca, közép lefolyóval

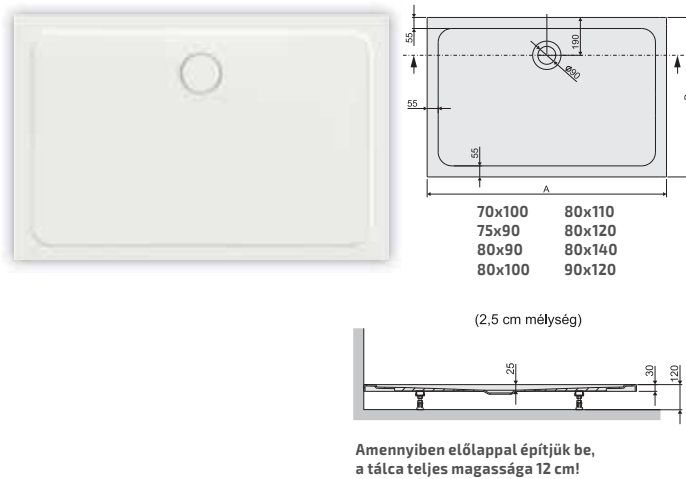

A fotón látható: B/FREE 90x120x2,5 bi téglalap alakú zuhanytálca, padlóba süllyesztve

1

Típus	Méret AxB	Mélység	SZÍN	
			fehér (bi)	Bruttó ár Ft
B/FREE 80x80x2,5+STB 001	800x800	25		58 500,-
B/FREE 90x90x2,5+STB 001	900x900	25		61 000,-
B/FREE 100x100x2,5+STB 002	1000x1000	25		65 100,-

Tartozék:

- szinthező láb

Tálca beépítési lehetőségek.
Lásd: 142-143. oldalon!

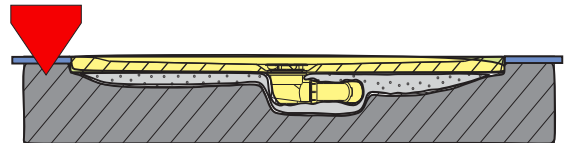

2

Típus	Méret AxB	Mélység	SZÍN	
			fehér (bi)	Bruttó ár Ft
B/FREE 70x100x2,5+STB 001	1000x700	25		63 100,-
B/FREE 75x90x2,5+STB 001	900x750	25		63 100,-
B/FREE 80x90x2,5+STB 001	900x800	25		63 100,-
B/FREE 80x100x2,5+STB 001	1000x800	25		65 800,-
B/FREE 80x110x2,5+STB 001	1100x800	25		69 200,-
B/FREE 80x120x2,5+STB 001	1200x800	25		71 700,-
B/FREE 80x140x2,5+STB 001	1400x800	25		75 000,-
B/FREE 90x120x2,5+STB 002	1200x900	25		75 000,-



Előlap rendszer külön rendelhető, lásd a 103. oldalon!

AJÁNLOTT SZIFON	Bruttó ár Ft
A49CR átfolyós szifon (90 mm), króm	5 400,-
Sanplast 661-A0040 átfolyós szifon (90 mm), fehér	9 700,-
Sanplast 661-A0041 átfolyós szifon (90 mm), króm	10 800,-



Az ajánlott szifonok bővebben a 136. oldalon találhatóak!

B/SPACE extra lapos zuhanytálca négyzetes és téglalap alakú kivitelben, sarok lefolyóval

Műszaki tartalom

Rendelhető



ALAPANYAG SZANITER AKRIL



SZIFON TARTOZÉK



SÜLLYESZTVE AKADÁLY MENTESEN HASZNÁLHATÓ



VÁZSZERKEZET Rendelhető! STS



CSÚSZÁSGÁTÓ PRO SAFE



ELŐLAP Rendelhető!



1

B/SPACE 3 cm mélységű négyzetes tálca sarok lefolyóval

A fotón látható: B/SPACE 90x90x3 bi zuhanytálca, padlóba süllyesztve

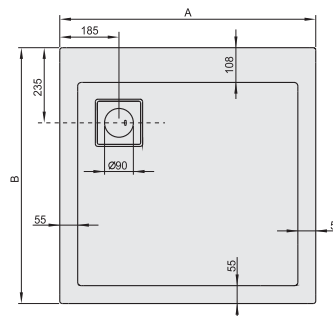

2

B/SPACE 3 cm mélységű téglalap alakú tálca sarok lefolyóval

A fotón látható: B/SPACE 80x100x3 bi zuhanytálca, fölülnézetben

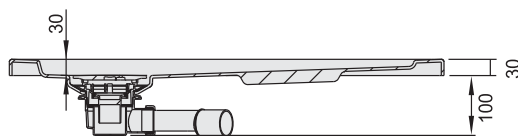
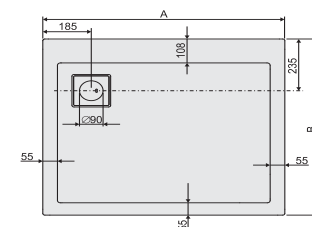

VÁZSZERKEZET STS

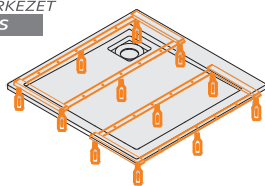

Alátámasztás (STS) vázszerkezet külön rendelhető. Lábszerkezetek árai és bővebb leírás a 144-145. oldalon található!

Tartozék:

- lefolyó szifon, szögletes (fehér látható résszel)

Kivétel:

- lefolyó szifon a sarokban helyezkedik el

Csúszásmentes felület:

- Pro Safe felület külön rendelhető

1

Típus	Méret AxB	Mélység	SZÍN		Pro Safe felár
			fehér (bi) Bruttó ár Ft	grafit matt (gr) Bruttó ár Ft	
1. Zuhanytálca - négyzetes					
B/SPACE 80x80x3	800x800	30	95 200,-	113 600,-	30 500,-
B/SPACE 90x90x3	900x900	30	99 700,-	118 700,-	30 500,-
B/SPACE 100x100x3	1000x1000	30	104 600,-	124 800,-	30 500,-

2

Típus	Méret AxB	Mélység	SZÍN		Pro Safe felár
			fehér (bi) Bruttó ár Ft	grafit matt (gr) Bruttó ár Ft	
2. ZUHANYTÁLCA - téglalap alakú					
B/SPACE 70x90x3	900x700	30	95 000,-	113 300,-	30 500,-
B/SPACE 70x100x3	1000x700	30	101 300,-	120 900,-	30 500,-
B/SPACE 75x90x3	900x750	30	89 900,-	107 300,-	30 500,-
B/SPACE 80x90x3	900x800	30	94 600,-	112 900,-	30 500,-
B/SPACE 80x100x3	1000x800	30	100 200,-	119 800,-	30 500,-
B/SPACE 90x100x3	1000x900	30	100 500,-	120 100,-	30 500,-



Előlap rendszer külön rendelhető, lásd a 104. oldalon!

ELŐLAP Rendelhető!

Tálca beépítési lehetőségek. Lásd: 142-143. oldalon!

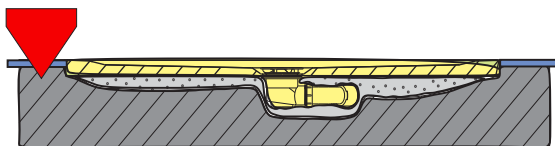

PRO SAFE SYSTEM: csúszásgátlós felület

Csúszásmentes felület a felső kategóriás akril és öntöttmárvány zuhanytálcákra rendelhető felár ellenében (opcionálisan). A SANPLAST csúszásgátlós felület előnye, hogy a zuhanytálca teljes felületét beborítja, nem csak a középső részét, ezáltal a tálcába való belépést és csúszós (nedves) lábbal való kilépést is biztonságosan elősegíti. A zuhanytálca ára nem tartalmazza a felületi bevonat árát.



B/SPACE extra lapos zuhanytálca téglalap alakú kivitelben, közép lefolyóval

Műszaki tartalom

Rendelhető



ALAPANYAG
SZANITER
AKRIL



SZIFON
TARTOZÉK



SÜLLYESZTVE
AKADÁLY
MENTESEN
HASZNÁLHATÓ



VÁZSZERKEZET
Rendelhető!
STS



CSÚSZÁSGÁTLÓ
PRO SAFE



ELŐLAP
Rendelhető!



A fotón látható: B/SPACE 90x180x3 bi zuhanytálca,
padlóba süllyesztve

B/SPACE 3 cm mélységű téglalap alakú tálca közép lefolyóval

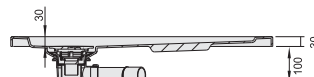
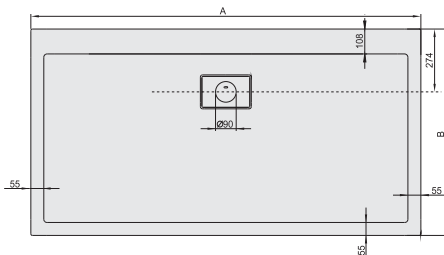

CSÚSZÁSGÁTLÓ FELÜLET:
Pro Safe felület külön rendelhető!



CSÚSZÁSGÁTLÓ
FELÜLET



ZUHANYTÁLCA - téglalap alakú	Típus	Méret AxB	Mélység	SZÍN		Pro Safe felár
				fehér (bi)	grafit matt (gr)	
				Bruttó ár Ft	Bruttó ár Ft	Bruttó ár Ft
B/SPACE 70x120x3	1200x700	30	102 500,-	122 300,-	32 900,-	
B/SPACE 80x120x3	1200x800	30	100 100,-	122 900,-	32 900,-	
B/SPACE 80x140x3	1400x800	30	110 200,-	135 700,-	51 000,-	
B/SPACE 80x150x3	1500x800	30	117 800,-	145 100,-	51 000,-	
B/SPACE 80x160x3	1600x800	30	124 200,-	153 000,-	51 000,-	
B/SPACE 80x170x3	1700x800	30	130 000,-	160 000,-	51 000,-	
B/SPACE 80x180x3	1800x800	30	138 100,-	170 100,-	51 000,-	
B/SPACE 90x110x3	1100x900	30	103 200,-	123 200,-	32 900,-	
B/SPACE 90x120x3	1200x900	30	107 400,-	128 300,-	51 000,-	
B/SPACE 90x130x3	1300x900	30	112 800,-	134 500,-	51 000,-	
B/SPACE 90x140x3	1400x900	30	118 400,-	141 400,-	51 000,-	
B/SPACE 90x150x3	1500x900	30	125 900,-	150 400,-	51 000,-	
B/SPACE 90x160x3	1600x900	30	130 900,-	156 600,-	51 000,-	
B/SPACE 90x170x3	1700x900	30	139 500,-	166 800,-	51 000,-	
B/SPACE 90x180x3	1800x900	30	149 400,-	178 800,-	51 000,-	

Tartozék:

- lefolyó szifon, szögletes (fehér látható résszel)

Kivétel:

- téglalap alakú forma
- lefolyó szifon közepén helyezkedik el



ELŐLAP
Rendelhető!

Előlap rendszer külön rendelhető,
lásd a 104. oldalon!

VÁZSZERKEZET
STS

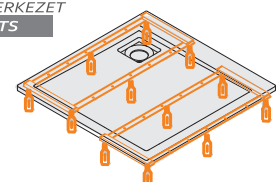

Alátámasztás (STS) vázszerkezet
külön rendelhető.
Lábszerkezetek árai és bővebb leírás
a 144-145. oldalon található!

Tálca beépítési lehetőségek.
Lásd: 142-143. oldalon!

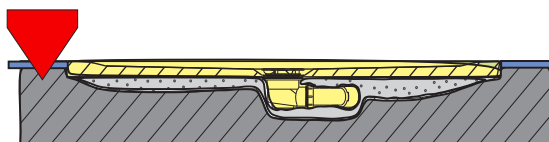

B-M/SPACE extra lapos öntött műmárvány zuhanytálca, négyszögletes és téglalap alakú kivitelben

Műszaki tartalom

Rendelhető



ALAPANYAG ÖNTÖTT MÁRVÁNY



SZIFON TARTOZÉK



SÜLLYESZTVE AKADÁLY MENTESEN HASZNÁLHATÓ



VÁZSZERKEZET Rendelhető! STS



CSÚSZÁSGÁTÓ PRO SAFE



ELŐLAP Rendelhető!



A fotón látható: B-M/SPACE 90x90x1,5 bi zuhanytálca



A fotón látható: B-M/SPACE 90x90x1,5 bi zuhanytálca (fözlülnézet)



A fotón látható: B-M/SPACE 90x160x1,5 bi zuhanytálca (fözlülnézet)



A fotón látható: B-M/SPACE 90x160x1,5 bi zuhanytálca

Konstrukciós módosítás: Négyszögletes forma sarok lefolyóval!

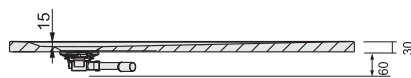
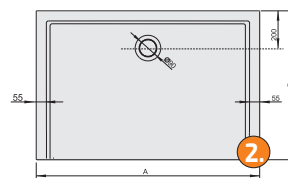
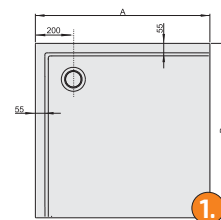

Az árak a 97. oldalon találhatóak!

Tartozék:

- lefolyó szifon, (fehér tálcánál - fehér látható résszel)
- lefolyó szifon, (színes tálcánál - króm látható résszel)

Csúszásmentes felület:

- Pro Safe felület külön rendelhető

PRO SAFE SYSTEM: csúszásgátlós felület

Csúszásmentes felület rendelhető felár ellenében (opcionálisan).

A SANPLAST csúszásgátlós felület előnye, hogy a zuhanytálca teljes felületét beborítja nem csak a középső részét, ezáltal a tálcába való belépést és csúszós (nedves) lábbal való kilépést is biztonságosan elősegíti. A zuhanytálca ára nem tartalmazza a felületi bevonat árát.



CSÚSZÁSGÁTÓ FELÜLET



B-M/SPACE extra lapos öntött műmárvány zuhanytálca, négyyszögletes és téglalap alakú kivitelben

Műszaki tartalom

Rendelhető



ALAPANYAG
ÖNTÖTT
MÁRVÁNY



SZIFON
TARTOZÉK



SÜLLYESZTVE
AKADÁLY
MENTESEN
HASZNÁLHATÓ



VÁZSZERKEZET
Rendelhető
STS



CSÚSZÁSGÁTLÓ
PRO SAFE



ELŐLAP
Rendelhető!

1

			SZÍN		Pro Safe
Zuhanytálca - négyyszögletes			fehér (bi)	acélszürke (st) kőszürke (sk) palaszürke (sy)	felár
Típus	Méret AxB	Mélység	Bruttó ár Ft	Bruttó ár Ft	Bruttó ár Ft
B-M/SPACE 80x80x1,5	800x800	15	99 400,-	123 200,-	28 500,-
B-M/SPACE 90x90x1,5	900x900	15	106 600,-	132 200,-	28 500,-
B-M/SPACE 100x100x1,5	1000x1000	15	115 300,-	143 100,-	32 000,-

2

			SZÍN		Pro Safe
ZUHANYTÁLCA - téglalap alakú			fehér (bi)	acélszürke (st) kőszürke (sk) palaszürke (sy)	felár
Típus	Méret AxB	Mélység	Bruttó ár Ft	Bruttó ár Ft	Bruttó ár Ft
B-M/SPACE 70x80x1,5	800x700	15	101 000,-	125 300,-	28 500,-
B-M/SPACE 70x90x1,5	900x700	15	92 400,-	114 500,-	28 500,-
B-M/SPACE 70x100x1,5	1000x700	15	97 900,-	121 300,-	28 500,-
B-M/SPACE 70x110x1,5	1100x700	15	107 200,-	132 900,-	28 500,-
B-M/SPACE 70x120x1,5	1200x700	15	104 000,-	128 900,-	33 000,-
B-M/SPACE 70x130x1,5	1300x700	15	112 900,-	140 100,-	33 000,-
B-M/SPACE 70x140x1,5	1400x700	15	113 500,-	140 800,-	33 000,-
B-M/SPACE 70x150x1,5	1500x700	15	120 300,-	149 300,-	33 000,-
B-M/SPACE 70x160x1,5	1600x700	15	149 100,-	185 300,-	51 500,-
B-M/SPACE 70x170x1,5	1700x700	15	160 500,-	199 600,-	51 500,-
B-M/SPACE 70x180x1,5	1800x700	15	178 400,-	221 900,-	51 500,-
B-M/SPACE 75x80x1,5	800x750	15	105 600,-	131 000,-	28 500,-
B-M/SPACE 75x90x1,5	900x750	15	110 200,-	136 700,-	28 500,-
B-M/SPACE 75x100x1,5	1000x750	15	114 700,-	142 400,-	28 500,-
B-M/SPACE 75x110x1,5	1100x750	15	119 300,-	148 100,-	33 000,-
B-M/SPACE 75x120x1,5	1200x750	15	123 800,-	153 800,-	33 000,-
B-M/SPACE 75x130x1,5	1300x750	15	128 400,-	159 500,-	33 000,-
B-M/SPACE 75x140x1,5	1400x750	15	132 900,-	165 200,-	33 000,-
B-M/SPACE 75x150x1,5	1500x750	15	137 500,-	170 900,-	51 500,-
B-M/SPACE 75x160x1,5	1600x750	15	142 000,-	176 500,-	51 500,-
B-M/SPACE 75x170x1,5	1700x750	15	146 600,-	182 200,-	51 500,-
B-M/SPACE 75x180x1,5	1800x750	15	151 200,-	187 900,-	51 500,-
B-M/SPACE 80x90x1,5	900x800	15	114 700,-	142 400,-	28 500,-
B-M/SPACE 80x100x1,5	1000x800	15	102 800,-	127 300,-	28 500,-
B-M/SPACE 80x110x1,5	1100x800	15	126 100,-	156 600,-	33 000,-
B-M/SPACE 80x120x1,5	1200x800	15	116 500,-	144 700,-	33 000,-
B-M/SPACE 80x130x1,5	1300x800	15	131 200,-	163 000,-	33 000,-
B-M/SPACE 80x140x1,5	1400x800	15	131 600,-	163 500,-	51 500,-
B-M/SPACE 80x150x1,5	1500x800	15	138 600,-	172 200,-	51 500,-
B-M/SPACE 80x160x1,5	1600x800	15	141 700,-	176 100,-	51 500,-
B-M/SPACE 80x170x1,5	1700x800	15	151 000,-	187 700,-	51 500,-
B-M/SPACE 80x180x1,5	1800x800	15	156 000,-	194 000,-	51 500,-
B-M/SPACE 80x190x1,5	1900x800	15	185 200,-	230 400,-	51 500,-
B-M/SPACE 80x200x1,5	2000x800	15	201 600,-	250 900,-	51 500,-
B-M/SPACE 90x100x1,5	1000x900	15	107 100,-	132 800,-	33 000,-
B-M/SPACE 90x110x1,5	1100x900	15	113 500,-	140 800,-	33 000,-
B-M/SPACE 90x120x1,5	1200x900	15	126 000,-	156 400,-	51 500,-
B-M/SPACE 90x130x1,5	1300x900	15	131 600,-	163 500,-	51 500,-
B-M/SPACE 90x140x1,5	1400x900	15	144 800,-	180 000,-	51 500,-
B-M/SPACE 90x150x1,5	1500x900	15	154 600,-	192 100,-	51 500,-
B-M/SPACE 90x160x1,5	1600x900	15	154 600,-	192 100,-	51 500,-
B-M/SPACE 90x170x1,5	1700x900	15	162 900,-	202 500,-	51 500,-
B-M/SPACE 90x180x1,5	1800x900	15	191 800,-	238 700,-	51 500,-
B-M/SPACE 90x190x1,5	1900x900	15	219 500,-	273 300,-	51 500,-
B-M/SPACE 90x200x1,5	2000x900	15	253 000,-	315 100,-	51 500,-
B-M/SPACE 100x110x1,5	1100x1000	15	125 100,-	155 300,-	51 500,-
B-M/SPACE 100x120x1,5	1200x1000	15	135 900,-	168 800,-	51 500,-
B-M/SPACE 100x130x1,5	1300x1000	15	172 700,-	214 800,-	51 500,-
B-M/SPACE 100x140x1,5	1400x1000	15	182 900,-	227 600,-	51 500,-
B-M/SPACE 100x150x1,5	1500x1000	15	193 200,-	240 400,-	51 500,-
B-M/SPACE 100x160x1,5	1600x1000	15	204 600,-	254 700,-	51 500,-
B-M/SPACE 100x170x1,5	1700x1000	15	214 500,-	267 100,-	51 500,-
B-M/SPACE 100x180x1,5	1800x1000	15	235 500,-	293 400,-	51 500,-
B-M/SPACE 100x190x1,5	1900x1000	15	267 000,-	332 700,-	51 500,-
B-M/SPACE 100x200x1,5	2000x1000	15	296 700,-	369 800,-	51 500,-



A fotón látható: kőszürke zuhanytálca



A fotón látható: palaszürke zuhanytálca

Tálca beépítési lehetőségek.
Lásd: 142-143.ooldalon!

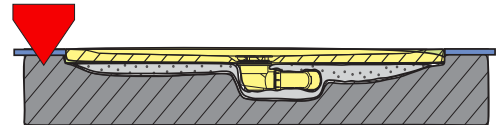

VÁZSZERKEZET
STS

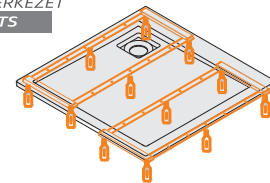

Alátámasztás (STS) vázszerkezet
külön rendelhető.
Lábszerkezetek árai és bővebb leírás
a 144-145. oldalon található!



Előlap rendszer külön rendelhető,
lásd a 105. oldalon!
Előlap a színes kivitelekhez
nem elérhető!

Szögletes zuhanytálcák

B-M/OPEN extra lapos öntött műmárvány zuhanytálca, négyszögletes és téglalap alakú kivitelben

Műszaki tartalom

Rendelhető



ALAPANYAG ÖNTÖTT MÁRVÁNY



SZIFON TARTOZÉK



SÜLLYESZTVE AKADÁLY MENTESEN HASZNÁLHATÓ



VÁZSZERKEZET Rendelhető! STS



CSÚSZÁSGÁTÓ PRO SAFE



ELŐLAP Rendelhető!

► Újdonság



A fotón látható: B-M/OPEN 90x120x1,5 bi zuhanytálca

1

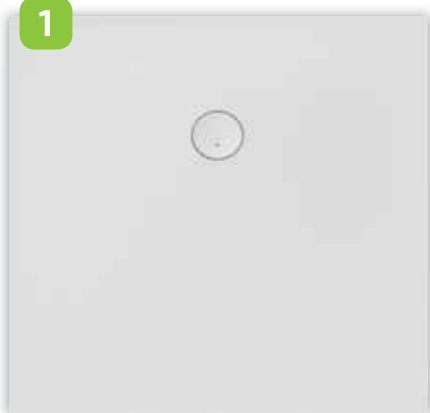

2

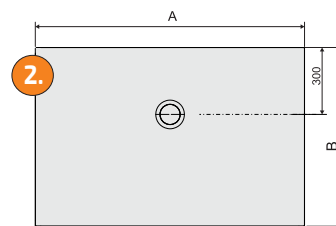
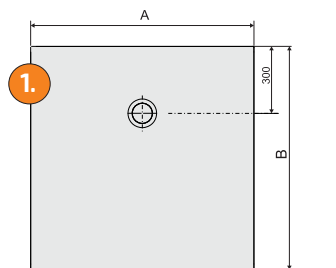
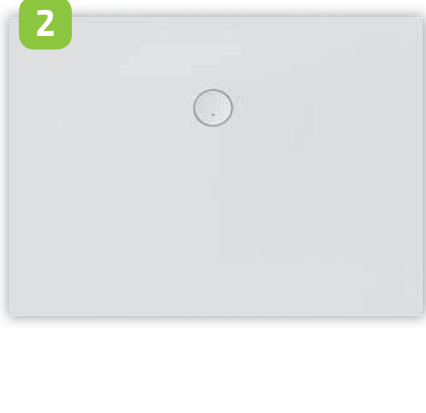

Tartozék:

- lefolyó szifon, (fehér tálcánál - fehér látható résszel)
- lefolyó szifon, (színes tálcánál - króm látható résszel)

Csúszásmentes felület:

- Pro Safe felület külön rendelhető

Az árak a 99. oldalon találhatóak!

PRO SAFE SYSTEM: csúszásgátlós felület

Csúszásmentes felület rendelhető felár ellenében (opcionálisan).

A SANPLAST csúszásgátlós felület előnye, hogy a zuhanytálca teljes felületét beborítja nem csak a középső részét, ezáltal a tálcába való belépést és csúszós (nedves) lábbal való kilépést is biztonságosan elősegíti. A zuhanytálca ára nem tartalmazza a felületi bevonat árát.



B-M/OPEN extra lapos öntött műmárvány zuhanytálca, négyszögletes és téglalap alakú kivitelben

► Újdonság

Műszaki tartalom

Rendelhető



ALAPANYAG ÖNTÖTT MÁRVÁNY



SZIFON TARTÓZÉK



SÜLLYESZTVE AKADÁLY MENTESEN HASZNÁLHATÓ



VÁZSZERKEZET Rendelhető! STS



CSÚSZÁSGÁTLÓ PRO SAFE



ELŐLAP Rendelhető!

1

Zuhanytálca - négyszögletes			SZÍN		Pro Safe
Típus	Méret AxB	Mélység	fehér (bi)	acélszürke (st) kőszürke (sk) palaszürke (sy)	felár
			Bruttó ár Ft	Bruttó ár Ft	Bruttó ár Ft
B-M/OPEN 80x80x1,5	800x800	15	92 700,-	114 800,-	28 500,-
B-M/OPEN 90x90x1,5	900x900	15	99 400,-	123 200,-	28 500,-
B-M/OPEN 100x100x1,5	1000x1000	15	107 500,-	133 400,-	32 000,-
B-M/OPEN 120x120x1,5	1200x1200	15	141 500,-	175 800,-	51 500,-



A fotón látható: kőszürke zuhanytálca

2

ZUHANYTÁLCA - téglalap alakú			SZÍN		Pro Safe
Típus	Méret AxB	Mélység	fehér (bi)	acélszürke (st) kőszürke (sk) palaszürke (sy)	felár
			Bruttó ár Ft	Bruttó ár Ft	Bruttó ár Ft
B-M/OPEN 70x90x1,5	900x700	15	86 100,-	106 600,-	28 500,-
B-M/OPEN 70x100x1,5	1000x700	15	90 700,-	112 300,-	28 500,-
B-M/OPEN 70x120x1,5	1200x700	15	97 500,-	120 900,-	32 000,-
B-M/OPEN 70x140x1,5	1400x700	15	106 600,-	132 200,-	32 000,-
B-M/OPEN 75x90x1,5	900x750	15	110 200,-	136 700,-	28 500,-
B-M/OPEN 75x100x1,5	1000x750	15	114 700,-	142 400,-	28 500,-
B-M/OPEN 75x120x1,5	1200x750	15	123 800,-	153 800,-	32 000,-
B-M/OPEN 75x140x1,5	1400x750	15	132 900,-	165 200,-	32 000,-
B-M/OPEN 80x90x1,5	900x800	15	114 700,-	142 400,-	28 500,-
B-M/OPEN 80x100x1,5	1000x800	15	95 800,-	118 700,-	28 500,-
B-M/OPEN 80x120x1,5	1200x800	15	108 700,-	134 800,-	32 000,-
B-M/OPEN 80x130x1,5	1300x800	15	131 200,-	163 000,-	32 000,-
B-M/OPEN 80x140x1,5	1400x800	15	122 700,-	152 300,-	51 500,-
B-M/OPEN 80x150x1,5	1500x800	15	138 600,-	172 200,-	51 500,-
B-M/OPEN 80x160x1,5	1600x800	15	132 100,-	164 100,-	51 500,-
B-M/OPEN 80x180x1,5	1800x800	15	152 200,-	189 200,-	51 500,-
B-M/OPEN 90x100x1,5	1000x900	15	99 900,-	123 800,-	32 000,-
B-M/OPEN 90x110x1,5	1100x900	15	110 000,-	136 500,-	32 000,-
B-M/OPEN 90x120x1,5	1200x900	15	117 400,-	145 800,-	51 500,-
B-M/OPEN 90x130x1,5	1300x900	15	127 100,-	157 900,-	51 500,-
B-M/OPEN 90x140x1,5	1400x900	15	135 000,-	167 700,-	51 500,-
B-M/OPEN 90x150x1,5	1500x900	15	154 600,-	192 100,-	51 500,-
B-M/OPEN 90x160x1,5	1600x900	15	144 100,-	179 100,-	51 500,-
B-M/OPEN 90x180x1,5	1800x900	15	186 300,-	231 900,-	51 500,-
B-M/OPEN 100x120x1,5	1200x1000	15	126 700,-	157 300,-	51 500,-
B-M/OPEN 100x140x1,5	1400x1000	15	182 900,-	227 600,-	51 500,-
B-M/OPEN 100x180x1,5	1800x1000	15	235 500,-	293 400,-	51 500,-



A fotón látható: palaszürke zuhanytálca

Tálca beépítési lehetőségek.
Lásd: 142-143.ooldalon!

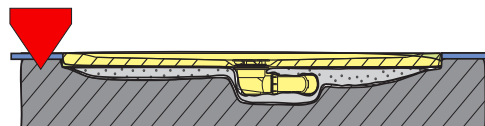

VÁZSZERKEZET STS

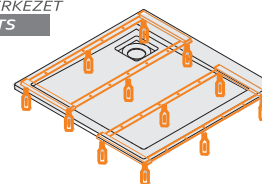

Alátámasztás (STS) vázszerkezet külön rendelhető.
Lábszerkezetek árai és bővebb leírás a 144-145. oldalon található!

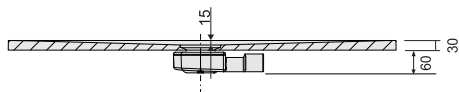

Előlap rendszer külön rendelhető, lásd a 105. oldalon!
Előlap a színes kivitelekhez nem elérhető!

ELŐLAP Rendelhető!

B-M/SPACE-S extra lapos öntött műmárvány zuhanytálca, négyzetes és téglalap alakú kivitelben

Műszaki tartalom

Rendelhető



ALAPANYAG ÖNTÖTT MÁRVÁNY



SZIFON TARTOZÉK



SÜLLYESZTVE AKADÁLY MENTESEN HASZNÁLHATÓ



VÁZSZERKEZET Rendelhető! STS



CSÚSZÁSGÁTÓ PRO SAFE



ELŐLAP Rendelhető!

►► Újdonság



A fotón látható: B-M/SPACE-S 90x160x1,5 bi zuhanytálca

Szögletes zuhanytálcák

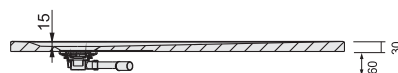
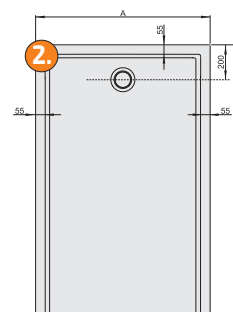
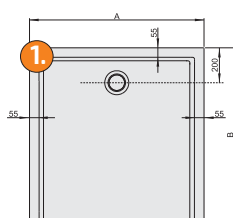

Tartozék:

- lefolyó szifon, (fehér tálcánál - fehér látható résszel)
- lefolyó szifon, (színes tálcánál - króm látható résszel)

Csúszásmentes felület:

- Pro Safe felület külön rendelhető

Az árak a 101. oldalon találhatóak!

PRO SAFE SYSTEM: csúszásgátlós felület

Csúszásmentes felület rendelhető felár ellenében (opcionálisan).

A SANPLAST csúszásgátlós felület előnye, hogy a zuhanytálca teljes felületét beborítja nem csak a középső részét, ezáltal a tálcába való belépést és csúszós (nedves) lábbal való kilépést is biztonságosan elősegíti. A zuhanytálca ára nem tartalmazza a felületi bevonat árát.



B-M/SPACE-S extra lapos öntött műmárvány zuhanytálca, négyzetes és téglalap alakú kivitelben

► Újdonság

Műszaki tartalom

Rendelhető



ALAPANYAG ÖNTÖTT MÁRVÁNY



SZIFON TARTÓZÉK



SÜLLYESZTVE AKADÁLY MENTESEN HASZNÁLHATÓ



VÁZSZERKEZET Rendelhető! STS



CSÚSZÁSGÁTLÓ PRO SAFE



ELŐLAP Rendelhető!

1

Zuhanytálca - négyzetes			SZÍN		Pro Safe
			fehér (bi)	acélszürke (st) kőszürke (sk) palaszürke (sy)	
Típus	Méret AxB	Mélység	Bruttó ár Ft	Bruttó ár Ft	Bruttó ár Ft
B-M/SPACE-S 70x70x1,5	700x700	15	96 000,-	118 900,-	28 500,-
B-M/SPACE-S 75x75x1,5	750x750	15	100 500,-	124 600,-	28 500,-
B-M/SPACE-S 80x80x1,5	800x800	15	98 900,-	122 600,-	28 500,-
B-M/SPACE-S 90x90x1,5	900x900	15	106 000,-	131 500,-	28 500,-
B-M/SPACE-S 100x100x1,5	1000x1000	15	114 600,-	142 300,-	32 000,-
B-M/SPACE-S 110x110x1,5	1100x1100	15	128 200,-	159 300,-	51 500,-
B-M/SPACE-S 120x120x1,5	1200x1200	15	151 000,-	187 700,-	51 500,-
B-M/SPACE-S 130x130x1,5	1300x1300	15	185 300,-	230 600,-	51 500,-
B-M/SPACE-S 140x140x1,5	1400x1400	15	196 600,-	244 700,-	51 500,-



A fotón látható: kőszürke zuhanytálca

2

ZUHANYTÁLCA - téglalap alakú			SZÍN		Pro Safe
			fehér (bi)	acélszürke (st) kőszürke (sk) palaszürke (sy)	
Típus	Méret AxB	Mélység	Bruttó ár Ft	Bruttó ár Ft	Bruttó ár Ft
B-M/SPACE-S 70x90x1,5	700x900	15	91 900,-	113 900,-	28 500,-
B-M/SPACE-S 70x100x1,5	700x1000	15	97 300,-	120 600,-	28 500,-
B-M/SPACE-S 70x110x1,5	700x1100	15	106 600,-	132 200,-	28 500,-
B-M/SPACE-S 70x120x1,5	700x1200	15	103 400,-	128 200,-	33 000,-
B-M/SPACE-S 70x130x1,5	700x1300	15	112 300,-	139 300,-	33 000,-
B-M/SPACE-S 70x140x1,5	700x1400	15	112 800,-	140 000,-	33 000,-
B-M/SPACE-S 70x150x1,5	700x1500	15	119 600,-	148 500,-	33 000,-
B-M/SPACE-S 70x160x1,5	700x1600	15	148 300,-	184 300,-	51 500,-
B-M/SPACE-S 70x170x1,5	700x1700	15	159 600,-	198 400,-	51 500,-
B-M/SPACE-S 70x180x1,5	700x1800	15	177 400,-	220 600,-	51 500,-
B-M/SPACE-S 75x80x1,5	750x800	15	105 000,-	130 300,-	28 500,-
B-M/SPACE-S 75x90x1,5	750x900	15	109 500,-	135 900,-	28 500,-
B-M/SPACE-S 75x100x1,5	750x1000	15	114 100,-	141 600,-	28 500,-
B-M/SPACE-S 75x110x1,5	750x1100	15	118 600,-	147 300,-	33 000,-
B-M/SPACE-S 75x120x1,5	750x1200	15	123 100,-	152 900,-	33 000,-
B-M/SPACE-S 75x130x1,5	750x1300	15	127 700,-	158 600,-	33 000,-
B-M/SPACE-S 75x140x1,5	750x1400	15	132 200,-	164 200,-	33 000,-
B-M/SPACE-S 75x150x1,5	750x1500	15	136 700,-	169 900,-	51 500,-
B-M/SPACE-S 75x160x1,5	750x1600	15	141 300,-	175 600,-	51 500,-
B-M/SPACE-S 75x170x1,5	750x1700	15	145 800,-	181 200,-	51 500,-
B-M/SPACE-S 75x180x1,5	750x1800	15	150 300,-	186 900,-	51 500,-
B-M/SPACE-S 80x90x1,5	800x900	15	114 100,-	141 600,-	28 500,-
B-M/SPACE-S 80x100x1,5	800x1000	15	102 200,-	126 600,-	28 500,-
B-M/SPACE-S 80x110x1,5	800x1100	15	125 400,-	155 700,-	33 000,-
B-M/SPACE-S 80x120x1,5	800x1200	15	115 900,-	143 900,-	33 000,-
B-M/SPACE-S 80x130x1,5	800x1300	15	130 500,-	162 100,-	33 000,-
B-M/SPACE-S 80x140x1,5	800x1400	15	130 800,-	162 500,-	51 500,-
B-M/SPACE-S 80x150x1,5	800x1500	15	137 900,-	171 300,-	51 500,-
B-M/SPACE-S 80x160x1,5	800x1600	15	140 900,-	175 100,-	51 500,-
B-M/SPACE-S 80x170x1,5	800x1700	15	150 200,-	186 700,-	51 500,-
B-M/SPACE-S 80x180x1,5	800x1800	15	155 200,-	192 900,-	51 500,-
B-M/SPACE-S 90x100x1,5	900x1000	15	106 500,-	132 100,-	33 000,-
B-M/SPACE-S 90x110x1,5	900x1100	15	112 800,-	140 000,-	33 000,-
B-M/SPACE-S 90x120x1,5	900x1200	15	125 300,-	155 500,-	51 500,-
B-M/SPACE-S 90x130x1,5	900x1300	15	130 800,-	162 500,-	51 500,-
B-M/SPACE-S 90x140x1,5	900x1400	15	144 000,-	179 000,-	51 500,-
B-M/SPACE-S 90x150x1,5	900x1500	15	153 700,-	191 100,-	51 500,-
B-M/SPACE-S 90x160x1,5	900x1600	15	153 700,-	191 100,-	51 500,-
B-M/SPACE-S 90x170x1,5	900x1700	15	162 000,-	201 400,-	51 500,-
B-M/SPACE-S 90x180x1,5	900x1800	15	190 700,-	237 400,-	51 500,-
B-M/SPACE-S 100x110x1,5	1000x1100	15	124 400,-	154 400,-	51 500,-
B-M/SPACE-S 100x120x1,5	1000x1200	15	135 100,-	167 900,-	51 500,-
B-M/SPACE-S 100x130x1,5	1000x1300	15	171 700,-	213 600,-	51 500,-
B-M/SPACE-S 100x140x1,5	1000x1400	15	181 900,-	226 300,-	51 500,-
B-M/SPACE-S 100x150x1,5	1000x1500	15	192 100,-	239 100,-	51 500,-
B-M/SPACE-S 100x160x1,5	1000x1600	15	203 400,-	253 200,-	51 500,-
B-M/SPACE-S 100x170x1,5	1000x1700	15	213 300,-	265 600,-	51 500,-
B-M/SPACE-S 100x180x1,5	1000x1800	15	234 200,-	291 700,-	51 500,-



A fotón látható: palaszürke zuhanytálca

Tálca beépítési lehetőségek.
Lásd: 142-143.ooldalon!

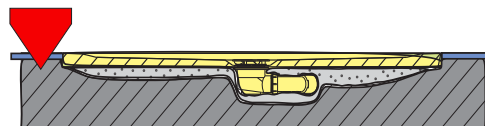

VÁZSZERKEZET
STS

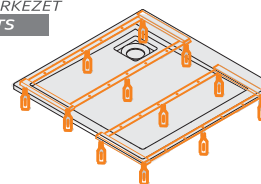

Alátámasztás (STS) vázszerkezet külön rendelhető.
Lábszerkezetek árai és bővebb leírás a 144-145. oldalon található!



ELŐLAP
Rendelhető!

Előlap rendszer külön rendelhető,
Lásd a 105. oldalon!
Előlap a színes kivitelekhez
nem elérhető!

Szögletes zuhanytálcák

CLASSIC típusú szögletes zuhanytálcák előlapjai

Műszaki tartalom

Rendelhető



ALAPANYAG
SZANITER
AKRIL



ELŐLAP
Rendelhető!



A fotón látható: Bzs/CL 90x90x28 bi ülőrészrel kialakított zuhanytálca előlappal szerelve



A fotón látható: B/CL 80x120x15 bi aszimmetrikus zuhanytálca előlappal szerelve

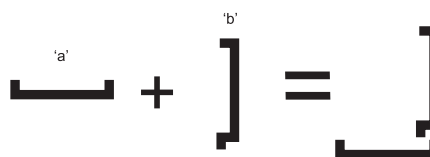
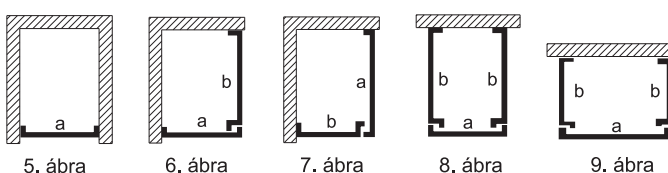
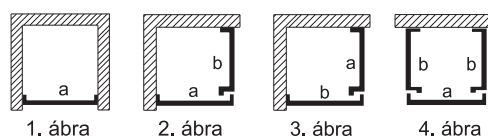
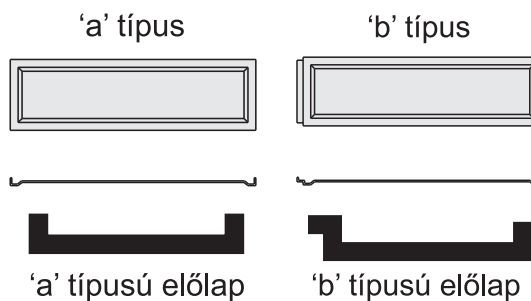

Szögletes zuhanytálcák előlapjai

Zuhanytálca és előlap beépítés lehetséges módjai:

- két fal közé: szükséges 1 db 'a' típusú előlap
- sarokba: szükséges 1 db 'a' + 1 db 'b' típusú előlap
- egyenes falra: szükséges 1 db 'a' + 2 db 'b' típusú előlap

A Classic zuhanytálcákhoz az alábbi előlap beépítéseket javasoljuk:

Tálcaméretek	Ábrák
70x70, 75x75, 80x80, 80x90, 90x90	1., 2., 3., 4.
70x80, 75x80, 75x90	1., 5., 6., 7., 8., 9.
75x110, 80x100, 80x110, 80x120	5., 7., 9.

Előlap magasság	Előlap „a” típusú (Oba/CL)	Bruttó ár Ft	Előlap „b” típusú (Obb/CL)	Bruttó ár Ft
15 cm tálcamélység esetén az előlap teljes magassága: A=38 cm	Oba/CL 70x15	21 000,-	Obb/CL 70x15	21 000,-
	Oba/CL 75x15	21 000,-	Obb/CL 75x15	21 000,-
	Oba/CL 80x15	22 500,-	Obb/CL 80x15	22 500,-
	Oba/CL 90x15	23 900,-	Obb/CL 90x15	23 900,-
	Oba/CL 100x15	26 700,-	Obb/CL 100x15	26 700,-
	Oba/CL 110x15	27 400,-	Obb/CL 110x15	27 400,-
28 cm tálcamélység esetén az előlap teljes magassága: A=38 cm	Oba/CL 120x15	28 000,-	Obb/CL 120x15	28 000,-
	Oba/CL 80x28	25 000,-	Obb/CL 80x28	25 000,-
	Oba/CL 90x28	26 200,-	Obb/CL 90x28	26 200,-
	Oba/CL 100x28	29 400,-	Obb/CL 100x28	29 400,-
	Oba/CL 110x28	29 900,-	Obb/CL 110x28	29 900,-
	Oba/CL 120x28	30 400,-	Obb/CL 120x28	30 400,-

A CLASSIC zuhanytálcák három különböző módon burkolhatók előlappal:

1. Előlről burkolás: amennyiben a zuhanytálca két fal közé épül és csak zuhanyajtót szerelünk rá, ebben az esetben kizárólag 1 db „a” típusú előlapra van szükség.
2. Kétoldalról burkolás (L-alakban): amennyiben a tálcánk sarokba kerül és burkoljuk mindkét látszó oldalát, akkor szükségünk van 1 db „a” típusú és 1 db „b” típusú előlapra.
3. Három oldalas burkolás (U-alakban): amennyiben a tálcánk falsíkra kerül és burkoljuk az elejét, illetve a két oldalát, akkor szükségünk van 1 db „a” típusú és 2 db „b” típusú előlapra.

FIGYELEM!

'a' típusú előlapok: Az előlapok összekapcsolásánál figyelembe kell venni, hogy az „a” típusnál nem látszik a kapcsolódási pont. Az illesztésnél az 'a' típusút érdemes a jobban látszó oldalra helyezni!

'b' típusú előlapok: Az előlapok összekapcsolásánál figyelembe kell venni, hogy a „b” típusnál látszik a kapcsolódási pont. Az illesztésnél az 'a' típusút kell a kevésbé látszó oldalra helyezni!

FREE típusú szögletes zuhanytálcák előlapjai

Műszaki tartalom

Rendelhető



ALAPANYAG
SZANITER
AKRIL



ELŐLAP
Rendelhető

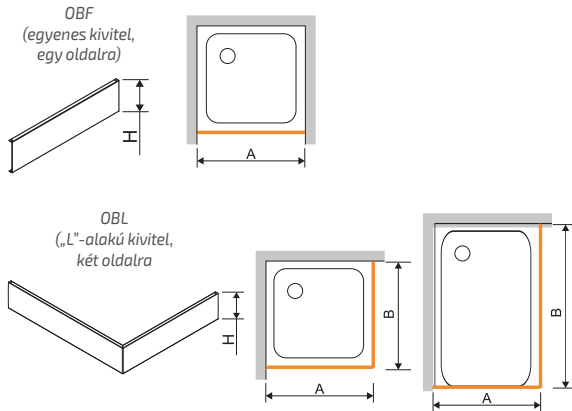

Az „L”-alakú kivitel átfordítható. Asszimmetrikus kivitel esetén mindegy, hogy melyik a hosszú és rövid oldal. Például egy 90x120-as méretnél!



A fotón látható: B/FREE 70x100x9 bi zuhanytálca, előlappal szerelve

A FREE zuhanytálcák két különböző módon burkolhatók előlappal:

1. Előről burkolás: amennyiben a zuhanytálca két fal közé épül, és csak zuhanyajítót szerelünk rá, ebben az esetben kizárólag 1 db „OBF” típusú előlapra van szükség. Az „OBF” előlap kiválasztását téglalap alakú tálcá esetén az befolyásolja, hogy a tálcánk hosszú vagy rövid oldalát szeretnénk előlappal burkolni.
2. Két oldalról burkolás (L-alakban): amennyiben a tálcánk sarokba kerül és burkoljuk mindkét látszó oldalát, akkor szükségünk van 1 db „OBL” típusú előlapra.

Előlap magasság	Zuhanytálca típusa, mérete	Ajánlott előlap típusa OBL	Bruttó ár Ft	Ajánlott előlap típusa OBF	Bruttó ár Ft	Ajánlott előlap típusa OBF	Bruttó ár Ft
2,5 cm tálcamélység esetén az előlap teljes magassága: H=9 cm	B/FREE 80x80x2,5+STB	OBL 80x80x9	23 000,-	OBF 80x9	16 400,-	-	-
	B/FREE 90x90x2,5+STB	OBL 90x90x9	25 200,-	OBF 90x9	18 100,-	-	-
	B/FREE 100x100x2,5+STB	OBL 100x100x9	27 700,-	OBF 100x9	19 900,-	-	-
	B/FREE 70x100x2,5+STB	OBL 70x100x9	35 400,-	OBF 70x9	14 900,-	OBF 100x9	19 900,-
	B/FREE 75x90x2,5+STB	OBL 75x90x9	34 900,-	OBF 75x9	15 600,-	OBF 90x9	18 100,-
	B/FREE 80x90x2,5+STB	OBL 80x90x9	31 300,-	OBF 80x9	16 400,-	OBF 90x9	18 100,-
	B/FREE 80x100x2,5+STB	OBL 80x100x9	34 500,-	OBF 80x9	16 400,-	OBF 100x9	19 900,-
	B/FREE 80x110x2,5+STB	OBL 80x110x9	38 100,-	OBF 80x9	16 400,-	OBF 110x9	21 500,-
	B/FREE 80x120x2,5+STB	OBL 80x120x9	39 500,-	OBF 80x9	16 400,-	OBF 120x9	23 200,-
	B/FREE 80x140x2,5+STB	OBL 80x140x9	42 200,-	OBF 80x9	16 400,-	OBF 140x9	26 400,-
B/FREE 90x120x2,5+STB	OBL 90x120x9	40 400,-	OBF 80x9	16 400,-	OBF 120x9	23 200,-	
5 cm tálcamélység esetén az előlap teljes magassága: H=12,5 cm	B/FREE 80x80x5+STB	OBL 80x80x12,5	21 900,-	OBF 80x12,5	15 800,-	-	-
	B/FREE 90x90x5+STB	OBL 90x90x12,5	24 200,-	OBF 90x12,5	17 400,-	-	-
	B/FREE 100x100x5+STB	OBL 100x100x12,5	26 400,-	OBF 100x12,5	18 900,-	-	-
	B/FREE 70x100x5+STB	OBL 70x100x12,5	30 700,-	OBF 70x12,5	14 400,-	OBF 100x12,5	18 900,-
	B/FREE 75x90x5+STB	OBL 75x90x12,5	34 500,-	OBF 75x12,5	15 200,-	OBF 90x12,5	17 400,-
	B/FREE 80x90x5+STB	OBL 80x90x12,5	30 100,-	OBF 80x12,5	15 800,-	OBF 90x12,5	17 400,-
	B/FREE 80x100x5+STB	OBL 80x100x12,5	33 200,-	OBF 80x12,5	15 800,-	OBF 100x12,5	18 900,-
	B/FREE 80x110x5+STB	OBL 80x110x12,5	34 500,-	OBF 80x12,5	15 800,-	OBF 110x12,5	20 600,-
	B/FREE 80x120x5+STB	OBL 80x120x12,5	40 700,-	OBF 80x12,5	15 800,-	OBF 120x12,5	21 900,-
	B/FREE 80x140x5+STB	OBL 80x140x12,5	44 200,-	OBF 80x12,5	15 800,-	OBF 140x12,5	25 200,-
B/FREE 90x120x5+STB	OBL 90x120x12,5	42 200,-	OBF 80x12,5	15 800,-	OBF 120x12,5	21 900,-	
9 cm tálcamélység esetén az előlap teljes magassága: H=17,5 cm	B/FREE 80x80x9+STB	OBL 80x80x17,5	20 500,-	OBF 80x17,5	14 800,-	-	-
	B/FREE 90x90x9+STB	OBL 90x90x17,5	22 100,-	OBF 90x17,5	16 100,-	-	-
	B/FREE 100x100x9+STB	OBL 100x100x17,5	24 400,-	OBF 100x17,5	17 500,-	-	-
	B/FREE 70x100x9+STB	OBL 70x100x17,5	34 500,-	OBF 70x17,5	13 400,-	OBF 100x17,5	17 500,-
	B/FREE 75x90x9+STB	OBL 75x90x17,5	34 500,-	OBF 75x17,5	13 900,-	OBF 90x17,5	16 100,-
	B/FREE 80x90x9+STB	OBL 80x90x17,5	27 700,-	OBF 80x17,5	14 800,-	OBF 90x17,5	16 100,-
	B/FREE 80x100x9+STB	OBL 80x100x17,5	30 400,-	OBF 80x17,5	14 800,-	OBF 100x17,5	17 500,-
	B/FREE 80x110x9+STB	OBL 80x110x17,5	33 200,-	OBF 80x17,5	14 800,-	OBF 110x17,5	18 900,-
	B/FREE 80x120x9+STB	OBL 80x120x17,5	36 000,-	OBF 80x17,5	14 800,-	OBF 120x17,5	20 600,-
	B/FREE 80x140x9+STB	OBL 80x140x17,5	42 500,-	OBF 80x17,5	14 800,-	OBF 140x17,5	22 000,-
B/FREE 90x120x9+STB	OBL 90x120x17,5	40 800,-	OBF 80x17,5	14 800,-	OBF 120x17,5	20 600,-	

B/SPACE - akril típusú szögletes zuhanytálcák előlapjai

Műszaki tartalom

Rendelhető



ALAPANYAG ALUMINIUM



TÁLCA ELŐLAP



A fotón látható: B/SPACE 90x100x3 bi zuhanytálca, előlappal szerelve

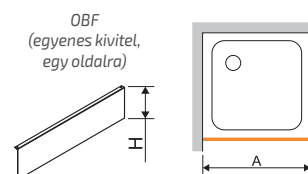

OBF
(egyenes kivitel,
egy oldalra)

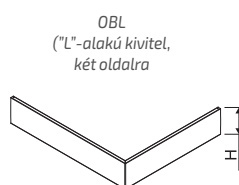

OBL
("L"-alakú kivitel,
két oldalra)

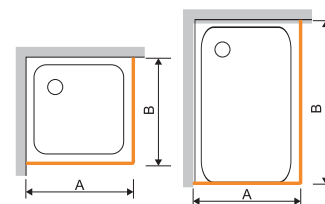

Az "L"-alakú kivitel, átfordítható.
Asszimmetrikus kivitel esetén mindegy,
hogy melyik a hosszú és rövid oldal.
Például egy 90x180-as méretnél!

Figyelem!

Zuhanytálca előlap kizárólag fehér színű tálcához érhető el!

A SPACE - akril zuhanytálcák két különböző módon burkolhatók előlappal:

1. Előről burkolás: amennyiben a zuhanytálca két fal közé épül, és csak zuhanyajtót szerelünk rá, ebben az esetben kizárólag 1 db „OBF” típusú előlapra van szükség. Az „OBF” előlap kiválasztását téglalap alakú tálcáknál az befolyásolja, hogy a tálcánk hosszú vagy rövid oldalát szeretnénk előlappal burkolni.
2. Kétoldalról burkolás (L-alakban): amennyiben a tálcánk sarokba kerül és burkoljuk mindkét látszó oldalát, akkor szükségünk van 1 db „OBL” típusú előlapra.

Előlap magasság	Zuhanytálca típusa, mérete	Ajánlott előlap típusa		Ajánlott előlap típusa		Ajánlott előlap típusa	
		OBL	Ft	OBF	Ft	OBF	Ft
3 cm tálcamélység esetén az előlap teljes magassága: H=12,5 cm	B/SPACE 80x80x3	OBL 80x80x12,5	21 900,-	OBF 80x12,5	15 800,-	-	-
	B/SPACE 90x90x3	OBL 90x90x12,5	24 200,-	OBF 90x12,5	17 400,-	-	-
	B/SPACE 100x100x3	OBL 100x100x12,5	26 400,-	OBF 100x12,5	18 900,-	-	-
	B/SPACE 70x90x3	OBL 70x90x12,5	29 300,-	OBF 70x12,5	14 400,-	OBF 90x12,5	17 400,-
	B/SPACE 70x100x3	OBL 70x100x12,5	30 700,-	OBF 70x12,5	14 400,-	OBF 100x12,5	18 900,-
	B/SPACE 75x90x3	OBL 75x90x12,5	34 500,-	OBF 75x12,5	15 200,-	OBF 90x12,5	17 400,-
	B/SPACE 80x90x3	OBL 80x90x12,5	30 100,-	OBF 80x12,5	15 800,-	OBF 90x12,5	17 400,-
	B/SPACE 80x100x3	OBL 80x100x12,5	33 200,-	OBF 80x12,5	15 800,-	OBF 100x12,5	18 900,-
	B/SPACE 90x100x3	OBL 90x100x12,5	38 500,-	OBF 90x12,5	17 400,-	OBF 90x12,5	17 400,-
	B/SPACE 70x120x3	OBL 70x120x12,5	33 500,-	OBF 70x12,5	14 400,-	OBF 120x12,5	21 900,-
	B/SPACE 80x120x3	OBL 80x120x12,5	40 700,-	OBF 80x12,5	15 800,-	OBF 120x12,5	21 900,-
	B/SPACE 80x140x3	OBL 80x140x12,5	44 200,-	OBF 80x12,5	15 800,-	OBF 140x12,5	25 200,-
	B/SPACE 80x150x3	OBL 80x150x12,5	46 300,-	OBF 80x12,5	15 800,-	OBF 150x12,5	26 900,-
	B/SPACE 80x160x3	OBL 80x160x12,5	48 500,-	OBF 80x12,5	15 800,-	OBF 160x12,5	28 400,-
	B/SPACE 80x170x3	OBL 80x170x12,5	50 700,-	OBF 80x12,5	15 800,-	OBF 170x12,5	29 900,-
	B/SPACE 80x180x3	OBL 80x180x12,5	51 900,-	OBF 80x12,5	15 800,-	OBF 180x12,5	31 600,-
	B/SPACE 90x110x3	OBL 90x110x12,5	40 400,-	OBF 90x12,5	17 400,-	OBF 110x12,5	20 600,-
	B/SPACE 90x120x3	OBL 90x120x12,5	42 200,-	OBF 90x12,5	17 400,-	OBF 120x12,5	21 900,-
	B/SPACE 90x130x3	OBL 90x130x12,5	44 000,-	OBF 90x12,5	17 400,-	OBF 130x12,5	23 600,-
	B/SPACE 90x140x3	OBL 90x140x12,5	45 800,-	OBF 90x12,5	17 400,-	OBF 140x12,5	25 200,-
B/SPACE 90x150x3	OBL 90x150x12,5	47 500,-	OBF 90x12,5	17 400,-	OBF 150x12,5	26 900,-	
B/SPACE 90x160x3	OBL 90x160x12,5	49 400,-	OBF 90x12,5	17 400,-	OBF 160x12,5	28 400,-	
B/SPACE 90x170x3	OBL 90x170x12,5	51 200,-	OBF 90x12,5	17 400,-	OBF 170x12,5	29 900,-	
B/SPACE 90x180x3	OBL 90x180x12,5	53 100,-	OBF 90x12,5	17 400,-	OBF 180x12,5	31 600,-	

B-M/SPACE - öntött műmárvány típusú szögletes zuhanytálcák előlapjai

Műszaki tartalom

Rendelhető

OBF
(egyenes kivitel,
egy oldalra)

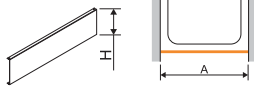

Az "L"-alakú kivitel, átfordítható. Asszimmetrikus kivitel esetén mindegy, hogy melyik a hosszú és rövid oldal. Például egy 90x180-as méretnél!

OBL
("L"-alakú kivitel,
két oldalra)



ALAPANYAG
ALUMINIUM



TÁLCA
ELŐLAP

Figyelem!
Zuhanytálca előlap kizárólag
fehér színű tálcához érhető el!



A fotón látható: B-M/SPACE 90x90x1,5 bi zuhanytálca, előlappal szerelve

A SPACE - öntött műmárvány zuhanytálcák két különböző módon burkolhatók előlappal:

1. Előlről burkolás: amennyiben a zuhanytálca két fal közé épül, és csak zuhanyajtót szerelünk rá, ebben az esetben kizárólag 1 db „OBF” típusú előlapra van szükség. Az „OBF” előlap kiválasztását téglalap alakú tálca esetén az befolyásolja, hogy a tálca hosszú vagy rövid oldalát szeretnénk előlappal burkolni.
2. Kétoldalról burkolás (L-alakban): amennyiben a tálca sarokba kerül, és burkoljuk mindkét látszó oldalát, akkor szükségünk van 1 db „OBL” típusú előlapra.

Előlap magasság	Zuhanytálca típusa, mérete	Ajánlott előlap típusa		Ajánlott előlap típusa		Ajánlott előlap típusa	
		OBL	Bruttó ár Ft	OBF	Bruttó ár Ft	OBF	Bruttó ár Ft
	B-M/SPACE 70x70x1,5	OBL 70x70x9	21 100,-	OBF 70x9	14 900,-	-	-
	B-M/SPACE 75x75x1,5	OBL 75x75x9	21 800,-	OBF 75x9	15 600,-	-	-
	B-M/SPACE 80x80x1,5	OBL 80x80x9	23 000,-	OBF 80x9	16 400,-	-	-
	B-M/SPACE 90x90x1,5	OBL 90x90x9	25 200,-	OBF 90x9	18 100,-	-	-
	B-M/SPACE 100x100x1,5	OBL 100x100x9	27 700,-	OBF 100x9	19 900,-	-	-
	B-M/SPACE 110x110x1,5	OBL 110x110x9	30 400,-	OBF 110x9	21 500,-	-	-
	B-M/SPACE 120x120x1,5	OBL 120x120x9	33 200,-	OBF 120x9	23 200,-	-	-
	B-M/SPACE 70x80x1,5	OBL 70x80x9	32 700,-	OBF 70x9	14 900,-	OBF 80x9	16 400,-
	B-M/SPACE 70x90x1,5	OBL 70x90x9	34 000,-	OBF 70x9	14 900,-	OBF 90x9	18 100,-
	B-M/SPACE 70x100x1,5	OBL 70x100x9	35 400,-	OBF 70x9	14 900,-	OBF 100x9	19 900,-
	B-M/SPACE 70x110x1,5	OBL 70x110x9	36 700,-	OBF 70x9	14 900,-	OBF 110x9	21 500,-
	B-M/SPACE 70x120x1,5	OBL 70x120x9	38 100,-	OBF 70x9	14 900,-	OBF 120x9	23 200,-
	B-M/SPACE 70x130x1,5	OBL 70x130x9	39 500,-	OBF 70x9	14 900,-	OBF 130x9	24 600,-
	B-M/SPACE 70x140x1,5	OBL 70x140x9	40 800,-	OBF 70x9	14 900,-	OBF 140x9	26 400,-
	B-M/SPACE 70x150x1,5	OBL 70x150x9	42 200,-	OBF 70x9	14 900,-	OBF 150x9	28 100,-
	B-M/SPACE 70x160x1,5	OBL 70x160x9	43 400,-	OBF 70x9	14 900,-	OBF 160x9	29 700,-
	B-M/SPACE 70x170x1,5	OBL 70x170x9	44 800,-	OBF 70x9	14 900,-	OBF 170x9	31 500,-
	B-M/SPACE 70x180x1,5	OBL 70x180x9	46 200,-	OBF 70x9	14 900,-	OBF 180x9	33 200,-
	B-M/SPACE 75x80x1,5	OBL 75x80x9	33 500,-	OBF 75x9	15 600,-	OBF 80x9	16 400,-
	B-M/SPACE 75x90x1,5	OBL 75x90x9	34 900,-	OBF 75x9	15 600,-	OBF 90x9	18 100,-
	B-M/SPACE 75x100x1,5	OBL 75x100x9	36 200,-	OBF 75x9	15 600,-	OBF 100x9	19 900,-
	B-M/SPACE 75x110x1,5	OBL 75x110x9	37 600,-	OBF 75x9	15 600,-	OBF 110x9	21 500,-
	B-M/SPACE 75x120x1,5	OBL 75x120x9	38 800,-	OBF 75x9	15 600,-	OBF 120x9	23 200,-
	B-M/SPACE 75x130x1,5	OBL 75x130x9	40 400,-	OBF 75x9	15 600,-	OBF 130x9	24 600,-
	B-M/SPACE 75x140x1,5	OBL 75x140x9	41 600,-	OBF 75x9	15 600,-	OBF 140x9	26 400,-
	B-M/SPACE 75x150x1,5	OBL 75x150x9	43 100,-	OBF 75x9	15 600,-	OBF 150x9	28 100,-
	B-M/SPACE 75x160x1,5	OBL 75x160x9	44 700,-	OBF 75x9	15 600,-	OBF 160x9	29 700,-
	B-M/SPACE 75x170x1,5	OBL 75x170x9	46 300,-	OBF 75x9	15 600,-	OBF 170x9	31 500,-
	B-M/SPACE 75x180x1,5	OBL 75x180x9	48 100,-	OBF 75x9	15 600,-	OBF 180x9	33 200,-
1,5 cm tálcamélység esetén az előlap teljes magassága: H=9 cm	B-M/SPACE 80x90x1,5	OBL 80x90x9	31 300,-	OBF 80x9	16 400,-	OBF 90x9	18 100,-
	B-M/SPACE 80x100x1,5	OBL 80x100x9	34 500,-	OBF 80x9	16 400,-	OBF 100x9	19 900,-
	B-M/SPACE 80x110x1,5	OBL 80x110x9	38 100,-	OBF 80x9	16 400,-	OBF 110x9	21 500,-
	B-M/SPACE 80x120x1,5	OBL 80x120x9	39 500,-	OBF 80x9	16 400,-	OBF 120x9	23 200,-
	B-M/SPACE 80x130x1,5	OBL 80x130x9	40 800,-	OBF 80x9	16 400,-	OBF 130x9	24 600,-
	B-M/SPACE 80x140x1,5	OBL 80x140x9	42 200,-	OBF 80x9	16 400,-	OBF 140x9	26 400,-
	B-M/SPACE 80x150x1,5	OBL 80x150x9	43 400,-	OBF 80x9	16 400,-	OBF 150x9	28 100,-
	B-M/SPACE 80x160x1,5	OBL 80x160x9	44 800,-	OBF 80x9	16 400,-	OBF 160x9	29 700,-
	B-M/SPACE 80x170x1,5	OBL 80x170x9	46 200,-	OBF 80x9	16 400,-	OBF 170x9	31 500,-
	B-M/SPACE 80x180x1,5	OBL 80x180x9	47 500,-	OBF 80x9	16 400,-	OBF 180x9	33 200,-
	B-M/SPACE 80x190x1,5	OBL 80x190x9	48 800,-	OBF 80x9	16 400,-	OBF 190x9	34 700,-
	B-M/SPACE 80x200x1,5	OBL 80x200x9	50 400,-	OBF 80x9	16 400,-	OBF 200x9	36 300,-
	B-M/SPACE 90x100x1,5	OBL 90x100x9	38 100,-	OBF 90x9	18 100,-	OBF 100x9	19 900,-
	B-M/SPACE 90x110x1,5	OBL 90x110x9	38 800,-	OBF 90x9	18 100,-	OBF 110x9	21 500,-
	B-M/SPACE 90x120x1,5	OBL 90x120x9	40 400,-	OBF 90x9	18 100,-	OBF 120x9	23 200,-
	B-M/SPACE 90x130x1,5	OBL 90x130x9	41 600,-	OBF 90x9	18 100,-	OBF 130x9	24 600,-
	B-M/SPACE 90x140x1,5	OBL 90x140x9	43 000,-	OBF 90x9	18 100,-	OBF 140x9	26 400,-
	B-M/SPACE 90x150x1,5	OBL 90x150x9	44 300,-	OBF 90x9	18 100,-	OBF 150x9	28 100,-
	B-M/SPACE 90x160x1,5	OBL 90x160x9	45 800,-	OBF 90x9	18 100,-	OBF 160x9	29 700,-
	B-M/SPACE 90x170x1,5	OBL 90x170x9	47 100,-	OBF 90x9	18 100,-	OBF 170x9	31 500,-
	B-M/SPACE 90x180x1,5	OBL 90x180x9	48 500,-	OBF 90x9	18 100,-	OBF 180x9	33 200,-
	B-M/SPACE 90x190x1,5	OBL 90x190x9	49 700,-	OBF 90x9	18 100,-	OBF 190x9	34 700,-
	B-M/SPACE 90x200x1,5	OBL 90x200x9	51 200,-	OBF 90x9	18 100,-	OBF 200x9	36 300,-
	B-M/SPACE 100x110x1,5	OBL 100x110x9	40 400,-	OBF 100x9	19 900,-	OBF 110x9	21 500,-
B-M/SPACE 100x120x1,5	OBL 100x120x9	41 600,-	OBF 100x9	19 900,-	OBF 120x9	23 200,-	
B-M/SPACE 100x130x1,5	OBL 100x130x9	43 000,-	OBF 100x9	19 900,-	OBF 130x9	24 600,-	
B-M/SPACE 100x140x1,5	OBL 100x140x9	44 300,-	OBF 100x9	19 900,-	OBF 140x9	26 400,-	
B-M/SPACE 100x150x1,5	OBL 100x150x9	45 800,-	OBF 100x9	19 900,-	OBF 150x9	28 100,-	
B-M/SPACE 100x160x1,5	OBL 100x160x9	47 100,-	OBF 100x9	19 900,-	OBF 160x9	29 700,-	
B-M/SPACE 100x170x1,5	OBL 100x170x9	48 500,-	OBF 100x9	19 900,-	OBF 170x9	31 500,-	
B-M/SPACE 100x180x1,5	OBL 100x180x9	49 700,-	OBF 100x9	19 900,-	OBF 180x9	33 200,-	
B-M/SPACE 100x190x1,5	OBL 100x190x9	51 200,-	OBF 100x9	19 900,-	OBF 190x9	34 700,-	
B-M/SPACE 100x200x1,5	OBL 100x200x9	52 500,-	OBF 100x9	19 900,-	OBF 200x9	36 300,-	

A katalógusban szereplő árak ajánlott eladási árak, melyek tartalmazzák a 27% áfa összegét!

WP/IDEA egyenes kád lábszettel

Műszaki tartalom

Rendelhető



ALAPANYAG
SZANITER
AKRIL



SZINTEZŐ LÁB
TARTOZÉK



SZIFON



FEJTÁMLAK,
KAPASZKODÓK
Rendelhető!



KÁDPARAVÁN
Rendelhető!



A fotón látható: WP/IDEA 70x170 bi fürdőkád, hidegburkolással burkolva



A fotón látható: WP/IDEA 70x150 bi fürdőkád, fölülnézetben

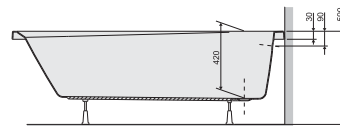
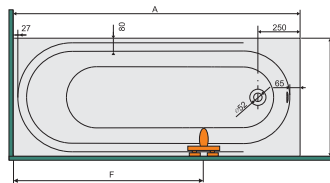

Tartozék:

- alátámasztó, szintezhető lábszerkezet

Kádparaván külön rendelhető.

A kádparavánok a 76-79. oldalon találhatóak!

Beépítés: saját lábszerkezetére, falazással, hidegburkolással történik.
Figyelem: nem ajánlott a kádperemre történő burkolás. A kád kiemelhetősége biztosított kell hogy legyen. Ellenkező esetben a termék a garanciáját elveszíti!

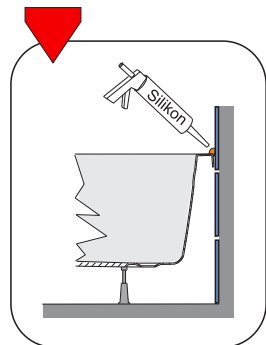

Az ajánlott szifonok bővebben a 136. oldalon találhatóak!



A kiegészítők: 136. oldalon találhatóak.

FÜRDŐKÁD					SZÍN
Termék megnevezése	Termék azonosító	B	A	Csaptelep F	fehér Bruttó ár Ft
Egyenes kád (155 liter)	WP/IDEA 70x140+STW 001	700	1400	1050	53 700,-
Egyenes kád (165 liter)	WP/IDEA 70x150+STW 001	700	1500	1100	54 700,-
Egyenes kád (175 liter)	WP/IDEA 70x160+STW 001	700	1600	1200	55 800,-
Egyenes kád (185 liter)	WP/IDEA 70x170+STW 001	700	1700	1200	58 100,-

Ajánlott szifon	Bruttó ár Ft
A51CR automata leeresztős kádszifon, króm	8 700,-
Sanplast 661-A0008 automata leeresztős kádszifon, króm	10 300,-

WP/AS egyenes kád lábszettel

Műszaki tartalom



ALAPANYAG
SZANITER
AKRIL



SZINTEZŐ LÁB
TARTOZÉK

Rendelhető



SZIFON



FEJTÁMLÁK,
KAPASZKODÓK
Rendelhető!

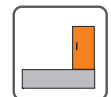

KÁDPARAVÁN
Rendelhető!



A fotón látható: WP/AS 70x170 bi fürdőkád, hidegburkolással burkolva

Tartozék:

- alátámasztó, szintezhető lábszerkezet

Kádparaván külön rendelhető.

A kádparavánok a 76-79. oldalon találhatóak!



A kiegészítők: 136. oldalon található.



A fotón látható: WP/AS 70x170 bi fürdőkád, fölülnézetben

Beépítés: saját lábszerkezetére, falazással, hidegburkolással történik.
Figyelem: nem ajánlott a kádperemre történő burkolás. A kád kiemelhetősége biztosított kell hogy legyen. Ellenkező esetben a termék a garanciáját elveszíti!

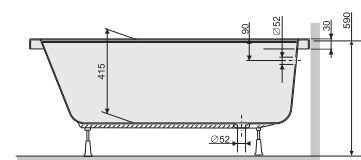
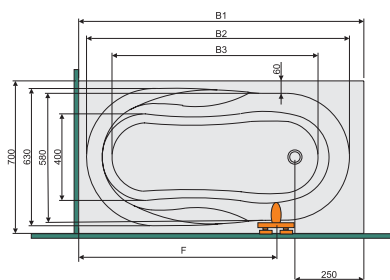
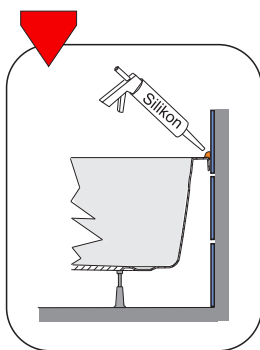

FÜRDŐKÁD						SZÍN
						fehér
Termék megnevezése	Termékazonosító	B1	B2	B3	Csapterlep F	Bruttó ár Ft
Egyenes kád (130 liter)	WP/AS 70x140+STW 001	1400	1287	947	1050	61 700,-
Egyenes kád (140 liter)	WP/AS 70x150+STW 001	1500	1387	1047	1100	69 700,-
Egyenes kád (150 liter)	WP/AS 70x160+STW 001	1600	1487	1147	1200	71 100,-
Egyenes kád (160 liter)	WP/AS 70x170+STW 001	1700	1587	1247	1200	74 100,-

Ajánlott szifon	Bruttó ár Ft
A51CR automata leeresztős kádszifon, króm	8 700,-
Sanplast 661-A0008 automata leeresztős kádszifon, króm	10 300,-



Az ajánlott szifonok bővebben a 136. oldalon találhatóak!

WP/GESSA egyenes kád lábszettel

Műszaki tartalom

Rendelhető



ALAPANYAG SZANITER AKRIL



SZINTEZŐ LÁB TARTOZÉK



SZIFON



FEJTÁMLÁK, KAPASZKODÓK Rendelhető!



KÁDPARAVÁN Rendelhető!



KÁD ELŐLAP Rendelhető!



A fotón látható: WP/GESSA 70x170 bi fürdőkád, hidegburkolással burkolva



A fotón látható: WP/GESSA 70x170 bi fürdőkád

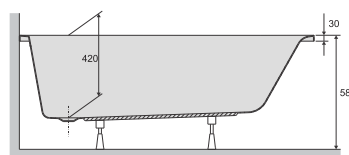
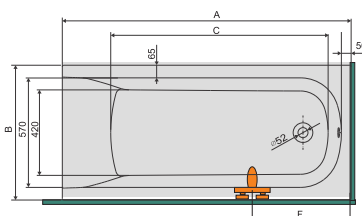

Egyenes fürdőkádak

Beépítés: saját lábszerkezetére, előlappal szerelve, vagy falazással, hidegburkolással történik.
Figyelem: nem ajánlott a kádperemre történő burkolás. A kád kiemelhetősége biztosított kell hogy legyen. Ellenkező esetben a termék a garanciáját elveszíti!

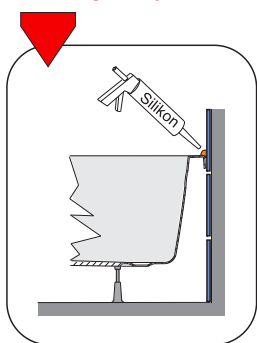

Tartozék:

- alátámasztó, szintezhető lábszerkezet

Kádparaván külön rendelhető.

A kádparavánok a 76-79. oldalon találhatóak!



KÁD ELŐLAP Rendelhető!

Előlap rendszer külön rendelhető, lásd lent! Amennyiben a kád sarokba kerül beépítésre, abban az esetben burkoláshoz egy hosszú előlappra és egy rövid oldallapra van szükség.

FÜRDŐKÁD					SZÍN	Bruttó ár
Termék megnevezése	Termék azonosító	B	A	Csaptelep F	fehér	Ft
Egyenes kád (150 liter)	WP/GESSA 70x140+STW 001	700	1400	1050		66 200,-
Egyenes kád (164 liter)	WP/GESSA 70x150+STW 001	700	1500	1100		68 700,-
Egyenes kád (176 liter)	WP/GESSA 70x160+STW 001	700	1600	1200		71 100,-
Egyenes kád (190 liter)	WP/GESSA 70x170+STW 001	700	1700	1200		73 500,-



A kiegészítők: 136. oldalon találhatóak.



Az ajánlott szifonok bővebben a 136. oldalon találhatóak!

KÁD előlap és oldallap			SZÍN	Bruttó ár
Termék megnevezése	A		fehér	Ft
Hosszú előlapok				
OWP/Cla 140	1400			37 300,-
OWP/Cla 150	1500			39 500,-
OWP/Cla 160	1600			41 400,-
OWP/Cla 170	1700			44 000,-
Rövid oldallap				
OWP/Cla 70	700			21 700,-

Ajánlott szifon		Bruttó ár
		Ft
A51CR automata leeresztős kádszifon, króm		8 700,-
Sanplast 661-A0008 automata leeresztős kádszifon, króm		10 300,-

WP/MO (Modesta) egyenes kád lábszettel, véglefolyóval

Műszaki tartalom



ALAPANYAG SZANITER AKRIL



SZINTEZŐ LÁB TARTOZÉK



SZIFON



FEJTÁMLÁK, KAPASZKODÓK Rendelhető!

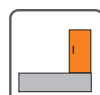

KÁD PARAVÁN Rendelhető!



KÁD ELŐLAP Rendelhető!



A fotón látható: WP/MO 75x170 bi fürdőkád, hidegburkolással burkolva

Tartozék:

- alátámasztó, szintezhető lábszerkezet

Kádparaván külön rendelhető.

A kádparavánok a 76-79. oldalon találhatóak!



A kiegészítők: 136. oldalon találhatóak.



A fotón látható: WP/MO 75x170 bi fürdőkád

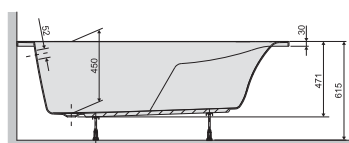
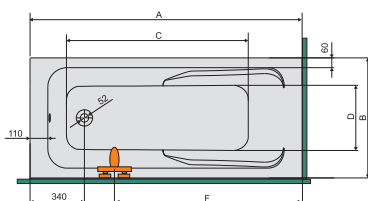

Egyenes akrilkád							SZÍN	
							fehér	
Termék megnevezése	Termékazonosító	A	B	C	D	Csapterlep F	Bruttó ár Ft	
Egyenes kád (165 liter)	WP/MO 70x150+STW	1500	700	1000	354	750-1000	73 200,-	
Egyenes kád (180 liter)	WP/MO 70x160+STW	1600	700	1050	355	800-1100	75 500,-	
Egyenes kád (192 liter)	WP/MO 70x170+STW	1700	700	1136	357	850-1200	79 000,-	
Egyenes kád (213 liter)	WP/MO 75x170+STW	1700	750	1136	407	850-1200	82 400,-	
Egyenes kád (233 liter)	WP/MO 80x170+STW	1700	800	1136	457	850-1200	84 700,-	
Egyenes kád (251 liter)	WP/MO 80x180+STW	1800	800	1229	455	900-1200	88 200,-	

Ajánlott szifon

Bruttó ár

Ft

A51CR automata leeresztős kádszifon, króm

8 700,-

Sanplast 661-A0008 automata leeresztős kádszifon, króm

10 300,-



KÁD ELŐLAP Rendelhető!

Előlap rendszer külön rendelhető többféle kivitelben is. A kádelőlapok a 113. oldalon találhatóak!



Az ajánlott szifonok bővebben a 136. oldalon találhatóak!

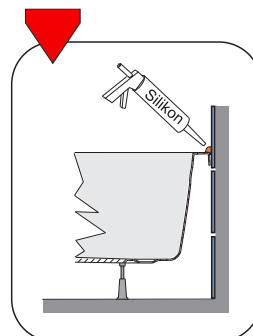

Beépítés: saját lábszerkezetére, előlappal szerelve, vagy falazással, hidegburkolással történik. **Figyelem:** nem ajánlott a kádperemre történő burkolás. A kád kiemelhetősége biztosított kell hogy legyen. Ellenkező esetben a termék a garanciáját elveszíti!

WP/FREE egyenes kád lábszettel, véglefolyóval

Műszaki tartalom

Rendelhető



ALAPANYAG SZANITER AKRIL



SZINTEZŐ LÁB TARTOZÉK



SZIFON



FEJTÁMLÁK, KAPASZKODÓK Rendelhető!

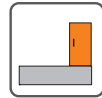

KÁDPARAVÁN Rendelhető!



KÁD ELŐLAP Rendelhető!



A fotón látható: WP/FREE 75x170 bi fürdőkád, kádparavánnal, „L”-alakú előlappal burkolva (előlap: BALOS)



A fotón látható: WP/FREE 75x170 bi fürdőkád, 1 db rövid és 1 db hosszú előlappal burkolva



A fotón látható: WP/FREE 75x170 bi fürdőkád, fölülnézetben, véglefolyóval

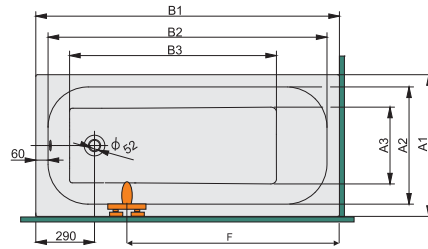
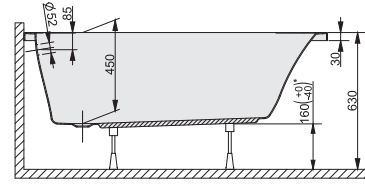

Beépítés: saját lábszerkezetére, előlappal szerelve, vagy falazással, hidegburkolással történik.
Figyelem: nem ajánlott a kádperemre történő burkolás. A kád kiemelhetősége biztosított kell hogy legyen. Ellenkező esetben termék a garanciáját elveszíti!

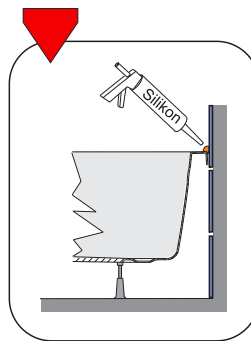

A kiegészítők: 136. oldalon található.

Tartozék:

- alátámasztó, szintezhető lábszerkezet

Kádparaván külön rendelhető.

A kádparavánok a 76-79. oldalon találhatóak!



KÁD ELŐLAP Rendelhető!

Előlap rendszer külön rendelhető többféle kivitelben is. A kádelőlapok a 113. oldalon találhatóak!

FÜRDŐKÁD

Termék megnevezése	Termék azonosító	A1	A2	A3	B1	B2	B3	Csapterlep F	SZÍN	Bruttó ár Ft
									fehér	
Egyenes kád (146 liter)	WP/FREE 70x120+STW 001 bi	700	580	410	1200	1080	810	750	fehér	82 300,-
Egyenes kád (154 liter)	WP/FREE 70x130+STW 001 bi	700	580	410	1300	1180	835	850	fehér	93 200,-
Egyenes kád (170 liter)	WP/FREE 70x140+STW 001 bi	700	580	410	1400	1280	935	950	fehér	84 500,-
Egyenes kád (187 liter)	WP/FREE 70x150+STW 001 bi	700	580	410	1500	1380	1035	1000	fehér	89 200,-
Egyenes kád (200 liter)	WP/FREE 70x160+STW 001 bi	700	580	410	1600	1480	1135	1100	fehér	92 300,-
Egyenes kád (213 liter)	WP/FREE 70x170+STW 001 bi	700	580	410	1700	1580	1235	1200	fehér	93 600,-
Egyenes kád (187 liter)	WP/FREE 75x140+STW 001 bi	750	630	460	1400	1280	935	950	fehér	94 800,-
Egyenes kád (204 liter)	WP/FREE 75x150+STW 001 bi	750	630	460	1500	1380	1035	1000	fehér	96 400,-
Egyenes kád (220 liter)	WP/FREE 75x160+STW 001 bi	750	630	460	1600	1480	1135	1100	fehér	97 900,-
Egyenes kád (236 liter)	WP/FREE 75x170+STW 001 bi	750	630	460	1700	1580	1235	1150	fehér	100 500,-
Egyenes kád (253 liter)	WP/FREE 75x180+STW 001 bi	750	630	460	1800	1680	1335	1200	fehér	110 900,-
Egyenes kád (257 liter)	WP/FREE 80x170+STW 001 bi	800	680	483	1700	1580	1226	1150	fehér	112 000,-
Egyenes kád (276 liter)	WP/FREE 80x180+STW 001 bi	800	680	483	1800	1680	1335	1200	fehér	103 400,-



Az ajánlott szifonok bővebben a 136. oldalon találhatóak!

Ajánlott szifon

	Bruttó ár Ft
A51CR automata leeresztős kádszifon, króm	8 700,-
Sanplast 661-A0008 automata leeresztős kádszifon, króm	10 300,-

WPdo/FREE egyenes kád lábszettel, közép lefolyóval

Műszaki tartalom

Rendelhető



ALAPANYAG
SZANITER
AKRIL



SZINTEZŐ LÁB
TARTOZÉK



SZIFON



FEJTÁMLÁK,
KAPASZKODÓK
Rendelhető!



KÁDPARAVÁN
Rendelhető!



KÁD
ELŐLAP
Rendelhető!

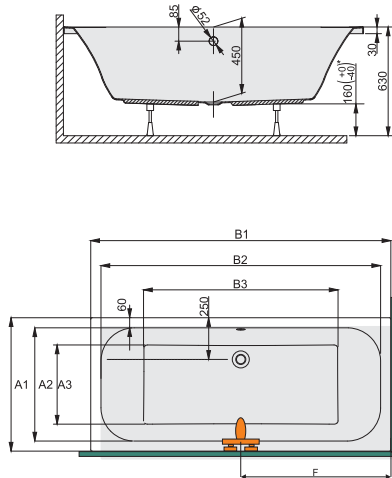

A kiegészítők: 136. oldalon található.



A fotón látható: WPdo/FREE 80x180 bi fürdőkád, hidegburkolattal burkolva

Beépítés: saját lábszerkezetére, előlappal szerelve, vagy falazással, hidegburkolással történik.
Figyelem: nem ajánlott a kádperemre történő burkolás. A kád kiemelhetősége biztosított kell hogy legyen. Ellenkező esetben a termék a garanciáját elveszíti!

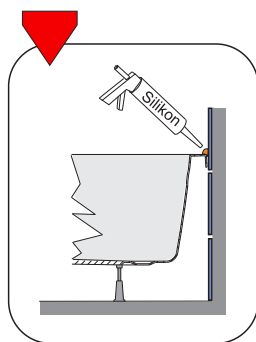

A fotón látható: WPdo/FREE 80x180 bi fürdőkád, kádparavánnal, „L”-alakú előlappal burkolva (előlap: BALOS)

Tartozék:

- alátámasztó, szintezhető lábszerkezet

Kádparaván külön rendelhető.

A kádparavánok a 76-79. oldalon találhatóak!



KÁD
ELŐLAP
Rendelhető!

Előlap rendszer külön rendelhető többféle kivitelben is.
A kádelőlapok a 113. oldalon találhatóak!



A fotón látható: WPdo/FREE 75x170 bi fürdőkád, közép lefolyóval

FÜRDŐKÁD

Termék megnevezése	Termékazonosító	A1	A2	A3	B1	B2	B3	Csapterlep F	SZÍN	
									fehér	Bruttó ár Ft
Egyenes kád (201 liter)	WPdo/FREE 70x170+STW 001 bi	700	580	410	1700	1580	1060	850		92 300,-
Egyenes kád (221 liter)	WPdo/FREE 75x170+STW 001 bi	750	630	460	1700	1580	1060	850		100 500,-
Egyenes kád (260 liter)	WPdo/FREE 80x180+STW 001 bi	800	680	510	1800	1680	1160	900		106 400,-

Ajánlott szifon

	Bruttó ár Ft
A51CR automata leeresztős kádszifon, króm	8 700,-
Sanplast 661-A0008 automata leeresztős kádszifon, króm	10 300,-



Az ajánlott szifonok bővebben a 136. oldalon találhatóak!

WP/PR 75x170 egyenes kád lábszettel, véglefolyóval WP/PR 80x180 egyenes kád lábszettel, közép lefolyóval

Műszaki tartalom

Rendelhető



ALAPANYAG SZANITER AKRIL



SZINTEZŐ LÁB TARTOZÉK



SZIFON



FEJTÁMLÁK, KAPASZKODÓK Rendelhetők!



KÁDPARAVÁN Rendelhető!



KÁD ELŐLAP Rendelhető!



A fotón látható: WP/PR 75x170 bi fürdőkád, hidegburkolással burkolva

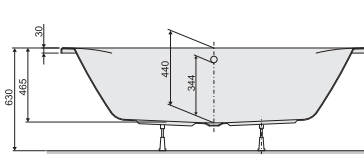
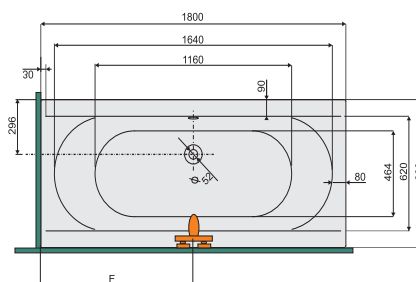
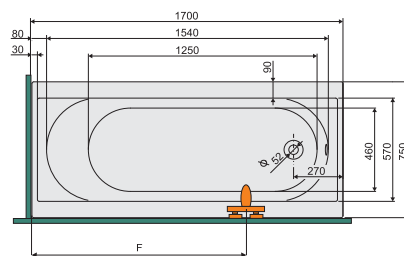

A kiegészítő: 136. oldalon található.

Egyenes fürdőkádak



A fotón látható: WP/PR 80x180 bi fürdőkád, hidegburkolással burkolva

Beépítés: saját lábszerkezetére, előlappal szerelve, vagy falazással, hidegburkolással történik.
Figyelem: nem ajánlott a kádperemre történő burkolás. A kád kiemelhetősége biztosított kell hogy legyen. Ellenkező esetben a termék a garanciáját elveszíti!

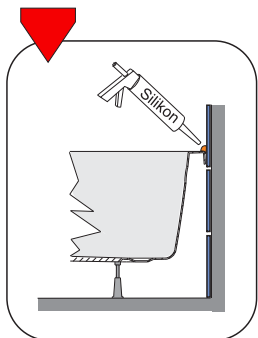

Az ajánlott szifonok bővebben a 136. oldalon található!

Tartozék:

- alátámasztó, szintezhető lábszerkezet

Kádparaván külön rendelhető.

A kádparavánok a 76-79. oldalon találhatóak!



KÁD ELŐLAP Rendelhető!

Előlap rendszer külön rendelhető többféle kivitelben is. A kádelőlapok a 113. oldalon találhatóak!

1			SZÍN
FÜRDŐKÁD			fehér
Termék megnevezése	Termékazonosító	Csapterlep F	Bruttó ár Ft
Egyenes kád (210 liter)	WP/PR 75x170+STW 001 bi	1200	105 000,-

2			SZÍN
FÜRDŐKÁD			fehér
Termék megnevezése	Termékazonosító	Csapterlep F	Bruttó ár Ft
Egyenes kád (240 liter)	WP/PR 80x180+STW 001 bi	900	112 700,-

Ajánlott szifon	Bruttó ár Ft
A51CR automata leeresztős kádszifon, króm	8 700,-
Sanplast 661-A0008 automata leeresztős kádszifon, króm	10 300,-

Egyenes fürdőkádak előlapjai: FREE, MO, PR kádakhoz

Műszaki tartalom

Rendelhető



ALAPANYAG
SZANITER
AKRIL



KÁD
ELŐLAP
Rendelhető!

Az előlapokat az alábbi kádcsaládokhoz ajánljuk:

- FREE
- MO (Modesta)
- PR (Prestige)

Minden kád burkolható 1 db „L”-alakú vagy 2-3 db egyenes előlappal.

Beépítés:

1. „L”-alakú előlap: az „L”-alakú előlap, sarokba történő építés esetén ajánlott.
2. Egyenes előlap: Két fal közé, sarokba vagy falsíkra történő szereléshez ajánlott.

1 „L” - alakú előlapok

Ajánlott kád méret	Ajánlott kád család	Előlap típus	Előlap forma	SZÍN	Bruttó ár Ft
				fehér	
70x120	Free	OWPLL/Free 70x120 OWPLP/Free 70x120	balos jobbos		61 000,-
70x130	Free	OWPLL/Free 70x130 OWPLP/Free 70x130	balos jobbos		64 200,-
70x140	Free	OWPLL/Free 70x140 OWPLP/Free 70x140	balos jobbos		61 200,-
70x150	Free	OWPLL/Free 70x150 OWPLP/Free 70x150	balos jobbos		64 400,-
70x160	Free	OWPLL/Free 70x160 OWPLP/Free 70x160	balos jobbos		66 700,-
70x170	Free	OWPLL/Free 70x170 OWPLP/Free 70x170	balos jobbos		68 300,-
75x140	Free	OWPLL/Free 75x140 OWPLP/Free 75x140	balos jobbos		67 100,-
75x150	Free	OWPLL/Free 75x150 OWPLP/Free 75x150	balos jobbos		68 900,-
75x160	Free	OWPLL/Free 75x160 OWPLP/Free 75x160	balos jobbos		70 600,-
75x170	Free, PR	OWPLL/Free 75x170 OWPLP/Free 75x170	balos jobbos		70 000,-
75x180	Free	OWPLL/Free 75x180 OWPLP/Free 75x180	balos jobbos		71 200,-
80x170	Free	OWPLL/Free 80x170 OWPLP/Free 80x170	balos jobbos		69 800,-
80x180	Free, PR	OWPLL/Free 80x180 OWPLP/Free 80x180	balos jobbos		71 600,-

2 Egyenes előlapok

Ajánlott kád méret	Ajánlott kád család	Előlap típus	Előlap forma	SZÍN	Bruttó ár Ft
				fehér	
70x120	Free	OWP/Free 120 OWP/Free 70	hosszú rövid		35 800,- 23 600,-
70x130	Free	OWP/Free 130 OWP/Free 70	hosszú rövid		38 100,- 23 600,-
70x140	Free	OWP/Free 140 OWP/Free 70	hosszú rövid		40 400,- 23 600,-
70x150	Free, MO	OWP/Free 150 OWP/Free 70	hosszú rövid		43 000,- 23 600,-
70x160	Free, MO	OWP/Free 160 OWP/Free 70	hosszú rövid		45 700,- 23 600,-
70x170	Free, MO	OWP/Free 170 OWP/Free 70	hosszú rövid		48 500,- 23 600,-
75x140	Free	OWP/Free 140 OWP/Free 75	hosszú rövid		40 400,- 24 200,-
75x150	Free	OWP/Free 150 OWP/Free 75	hosszú rövid		43 000,- 24 200,-
75x160	Free	OWP/Free 160 OWP/Free 75	hosszú rövid		45 700,- 24 200,-
75x170	Free, MO, PR	OWP/Free 170 OWP/Free 75	hosszú rövid		48 500,- 24 200,-
75x180	Free	OWP/Free 180 OWP/Free 75	hosszú rövid		51 800,- 24 200,-
80x170	Free, MO	OWP/Free 170 OWP/Free 80	hosszú rövid		48 500,- 25 100,-
80x180	Free, MO, PR	OWP/Free 180 OWP/Free 80	hosszú rövid		51 800,- 25 100,-



Egyenes előlapok esetén lehetőség van a három oldalas burkolásra is, abban az esetben 1 db hosszú és 2 db rövid előlappal van szükség.



A fotón látható: WP/FREE 75x170 bi fürdőkád,
„L”-alakú előlappal burkolva (előlap: BALOS)

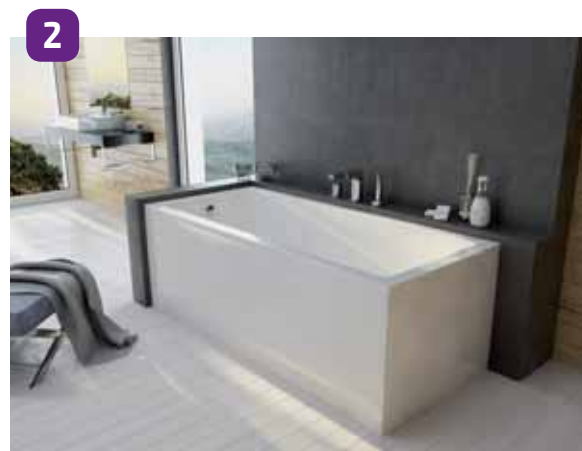

A fotón látható: WP/FREE 75x170 bi fürdőkád,
1 db hosszú és 1 db rövid előlappal burkolva

„L”-alakú előlapok

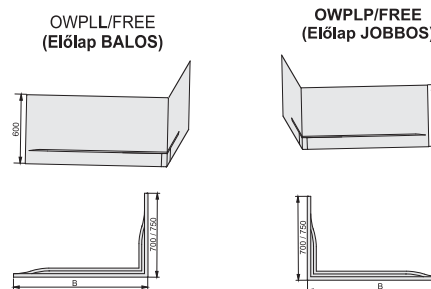

Egyenes előlapok

OWP/FREE egyenes előlap a hosszú oldalra

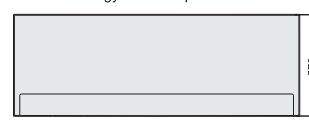

OWP/FREE egyenes előlap a rövid oldalra



Egyenes fürdőkádak

WP/LUXO egyenes kád lábszettel

Műszaki tartalom



ALAPANYAG
SZANITER
AKRIL



SZINTEZŐ LÁB
TARTOZÉK



SZIFON



FEJTÁMLÁK,
KAPASZKODÓK
Rendelhető!



KÁDPARAVÁN
Rendelhető!



A fotón látható: WP/LUXO 80x180 bi fürdőkád, hidegburkolással burkolva



A kiegészítők: 136. oldalon található.

Egyenes fürdőkádak



A fotón látható: WP/LUXO 80x180 bi fürdőkád, fölülnézetben

Beépítés: saját lábszerkezetére, falazással, hidegburkolással történik.
Figyelem: nem ajánlott a kádperemre történő burkolás. A kád kiemelhetősége biztosított kell hogy legyen. Ellenkező esetben a termék a garanciáját elveszíti!

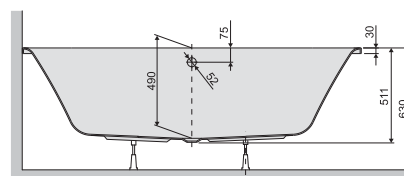
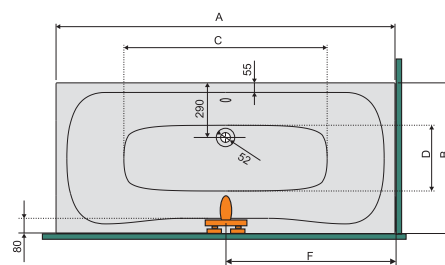
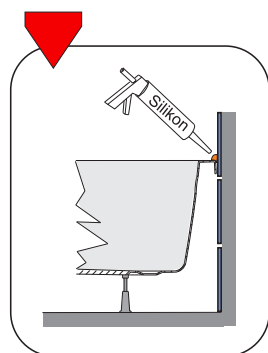

Tartozék:

- alátámasztó, szintezhető lábszerkezet

Kádparaván külön rendelhető.

A kádparavánok a 76-79. oldalon található!

Az ajánlott szifonok
bővebben
a 136. oldalon található!



FÜRDŐKÁD					SZÍN
Termék megnevezése	Termékazonosító	A	B	Csaptelep F	fehér
Egyenes kád (286 liter)	WP/LUXO 80x180+STW	1800	800	900	Bruttó ár Ft
Egyenes kád (355 liter)	WP/LUXO 90x190+STW	1900	900	950	148 300,-
					154 100,-

Ajánlott szifon	Bruttó ár Ft
A51CR automata leeresztős kádszifon, króm	8 700,-
Sanplast 661-A0008 automata leeresztős kádszifon, króm	10 300,-

WP/SPACE egyenes kád lábszettel, véglefolyóval

WP/SPACE egyenes kád lábszettel, közép lefolyóval

Műszaki tartalom

Rendelhető



ALAPANYAG SZANITER AKRIL



SZINTEZŐ LÁB TARTOZÉK



SZIFON



FEJTÁMLÁK, KAPASZKODÓK Rendelhető!

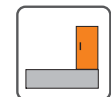

KÁDPARAVÁN Rendelhető!



A kiegészítők: 136. oldalon található.

Figyelem!

A fotón látható szögletes szifon tető adapter a kád tartozéka!
A kád belső mélysége: 480 mm!

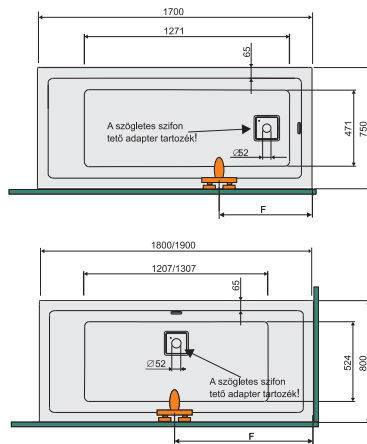

Tartozék:

- alátámasztó, szintezhető lábszerkezet
- a szögletes szifon tető

Kádparaván külön rendelhető.

A kádparavánok a 76-79. oldalon található!

1

FÜRDŐKÁD

Termék megnevezése	Termékazonosító	A	SZÍN	Bruttó ár Ft
Egyenes kád (208 liter) – véglefolyóval rendelhető	WP/SPACE 75x170+STW	1150	fehér	189 200,-

2

FÜRDŐKÁD

Termék megnevezése	Termékazonosító	A	SZÍN	Bruttó ár Ft
Egyenes kád (225 liter) – középlefolyóval rendelhető	WP/SPACE 80x180+STW	900	fehér	208 500,-
Egyenes kád (242 liter) – középlefolyóval rendelhető	WP/SPACE 80x190+STW	950	fehér	222 600,-

Ajánlott szifon

Sanplast 661-A0008 automata leeresztős kádszifon, króm	Bruttó ár Ft
	10 300,-



A fotón látható: WP/SPACE 75x170 bi fürdőkád, hidegburkolással burkolva



A fotón látható: WP/SPACE 80x180 bi fürdőkád, hidegburkolással burkolva

Beépítés: saját lábszerkezetére, falazással, hidegburkolással történik.

Figyelem: nem ajánlott a kádperemre történő burkolás. A kád kiemelhetősége biztosított kell hogy legyen. Ellenkező esetben a termék a garanciáját elveszíti!

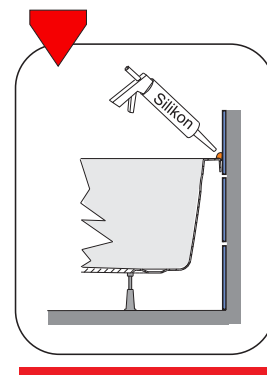

Az ajánlott szifonok bővebben a 136. oldalon található!



WAL/LUXO (balos), WAP/LUXO (jobbos) egyenes kád előlap nélkül WAL-kpl/LUXO (balos), WAP-kpl/LUXO (jobbos) egyenes kád előlappal egybeöntve

Műszaki tartalom



ALAPANYAG
SZANITER
AKRIL



SZINTEZŐ LÁB
TARTOZÉK



SZIFON



FEJTÁMLÁK,
KAPASZKODÓK
Rendelhető!

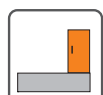

KÁDPARAVÁN
Rendelhető!



KÁD ELŐLAPPAL
egybeöntve is
rendelhető!

Rendelhető



A fotón látható: WAL-kpl/LUXO 80x180bi fürdőkád, gyárilag egybeöntött előlappal (balos)

Jobbos/Balos kivitel nem felcserélhető, megrendeléskor ezt figyelembe kell venni!

Elérhető kivitelek:

1. Előlap nélküli kivitel (burkolása hidegburkolással)
2. Előlappal gyárilag egybeöntött kivitel

Tartozék:

- alátámasztó, szintezhető lábszerkezet

Kádparaván külön rendelhető.

A kádparavánok a 76-79. oldalon találhatóak!

Figyelem!

A kád belső mélysége: 480 mm!

Előlapos kivitel adatai:

- a teljes magassága a padlótól 640 mm
- a kád pontos külmérete a padló szintnél: 822x1822 mm

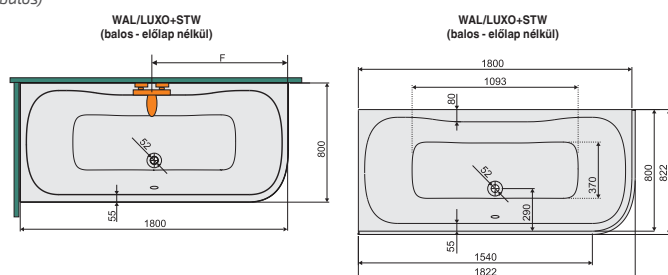

A fotón látható: WAL/LUXO 80x180bi fürdőkád, hidegburkolással burkolva (balos)

Beépítés: saját lábszerkezetére, falazással, hidegburkolással történik.

Figyelem: nem ajánlott a kádperemre történő burkolás. A kád kiemelhetősége biztosított kell hogy legyen. Ellenkező esetben a termék a garanciáját elveszíti!

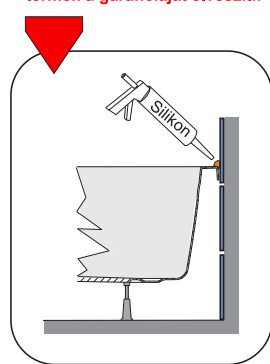

Az ajánlott szifonok bővebben a 136. oldalon találhatóak!

Figyelem!

Az előlapos kiviteelnél a szifon tartozék!



A fotón látható: WAL/LUXO 80x180bi fürdőkád (balos), fölülnézetben

WAL/LUXO+STW (balos)

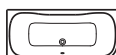

WAL/LUXO+STW (jobbos)

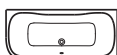

A kiegészítők: 136. oldalon találhatóak.

Ajánlott szifon

Sanplast 661-A0008 automata leeresztős kádszifon, króm

Bruttó ár
Ft

10 300,-

FÜRDŐKÁD + KÁD ELŐLAP

Termék megnevezése	Termék azonosító	Csaptelep F	SZÍN	
			fehér	Bruttó ár Ft
Aszimmetrikus kád, balos (286 liter), hidegburkolattal burkolandó	WAL/LUXO 80x180+STW	900		234 700,-
Aszimmetrikus kád, balos (286 liter) komplett lábszettel és egybe öntött előlappal	WAL-kpl/LUXO 80x180+STW	900		579 200,-
Aszimmetrikus kád, jobbos (286 liter), hidegburkolattal burkolandó	WAP/LUXO 80x180+STW	900		234 700,-
Aszimmetrikus kád, jobbos (286 liter) komplett lábszettel és egybe öntött előlappal	WAP-kpl/LUXO 80x180+STW	900		579 200,-

WALse/LUXO (balos), WAPse/LUXO (jobbos) egyenes kád előlap nélkül WALse-kpl/LUXO (balos), WAPse-kpl/LUXO (jobbos) egyenes kád előlappal egybeöntve

Műszaki tartalom

Rendelhető



ALAPANYAG
SZANITER
AKRIL



SZINTEZŐ LÁB
TARTOZÉK



SZIFON



FEJTÁMLÁK,
KAPASZKODÓK
Rendelhető!



KÁDPARAVÁN
Rendelhető!



KÁD
ELŐLAPPAL
egybeöntve is
rendelhető!

Jobbos/Balos kivitel nem felcserélhető, megrendeléskor ezt figyelembe kell venni!

Elérhető kivitelek:

1. Előlap nélküli kivitel (burkolása hidegburkolással)
2. Előlappal gyárilag egybeöntött kivitel

Tartozék:

- alátámasztó, szintezhető lábszerkezet

Kádparaván külön rendelhető.

A kádparavánok a 76-79. oldalon találhatóak!



A fotón látható: WALse/LUXO 80x180bi fürdőkád (balos), oldalnézetben



A fotón látható: WAPse-kpl/LUXO 80x180bi fürdőkád, gyárilag egybeöntött előlappal (jobbos)

WALse/LUXO+STW előlap nélküli
vagy
WALse-kpl/LUXO+STW előlappal egybeöntött
kád felülnézete

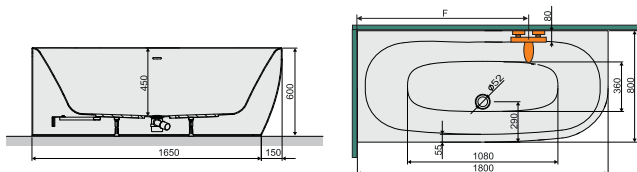

KÁDFORMA: BALOS
WALse/LUXO+STW
vagy
WALse-kpl/LUXO+STW

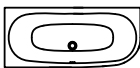

KÁDFORMA: JOBBOS
WAPse/LUXO+STW
vagy
WAPse-kpl/LUXO+STW

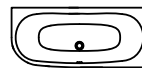

A kiegészítők: 136. oldalon találhatóak.



A fotón látható: WAPse/LUXO 80x180bi fürdőkád (jobbos), fölülnézetben

Beépítés: saját lábszerkezetére, falazással, hidegburkolással történik.
Figyelem: nem ajánlott a kádperemre történő burkolás. A kád kiemelhetősége biztosított kell hogy legyen. Ellenkező esetben a termék a garanciáját elveszíti!

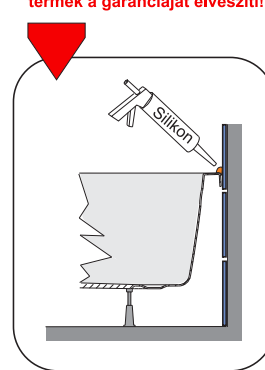

Az ajánlott szifonok bővebben a 136. oldalon találhatóak!

Figyelem!
Az előlappos kiviteelnél a szifon tartozék!

Ajánlott szifon

Sanplast 661-A0008 automata leeresztős kádszifon, króm

Bruttó ár
Ft
10 300,-

FÜRDŐKÁD + KÁD ELŐLAP

Termék megnevezése	Termékazonosító	Csapterlep F	SZÍN	
			fehér	Bruttó ár Ft
Aszimmetrikus kád, balos (227 liter), hidegburkolattal burkolandó	WALse/LUXO 80x180+STW biew	900		234 700,-
Aszimmetrikus kád, balos (227 liter) komplett lábszettel és egybe öntött előlappal	WALse-kpl-mb/LUXO 80x180+STW	900		522 400,-
Aszimmetrikus kád, jobbos (227 liter), hidegburkolattal burkolandó	WAPse/LUXO 80x180+STW biew	900		234 700,-
Aszimmetrikus kád, jobbos (227 liter) komplett lábszettel és egybe öntött előlappal	WAPse-kpl-mb/LUXO 80x180+STW	900		522 400,-

A katalógusban szereplő árak ajánlott eladási árak, melyek tartalmazzák a 27% áfa összegét!

WSP/LUXO falsíkra helyezhető egyenes kád előlap nélkül WSP-kpl/LUXO falsíkra helyezhető egyenes kád gyári előlappal egybeöntve

Műszaki tartalom

Rendelhető



ALAPANYAG
SZANITER
AKRIL



SZINTEZŐ LÁB
TARTOZÉK



SZIFON



FEJTÁMLÁK,
KAPASZKODÓK
Rendelhető!



KÁD
ELŐLAPPAL
egybeöntve is
rendelhető!



A fotón látható: WSP-kpl/LUXO 80x180bi falsíkra helyezhető fürdőkád, gyárilag egybeöntött előlappal

Elérhető kivitelek:

1. Előlap nélküli kivitel (burkolása hidegburkolással)
2. Előlappal gyárilag egybeöntött kivitel

Tartozék:

- alátámasztó, szintezhető lábszerkezet



A kiegészítők: 136. oldalon található.

Egyenes fürdőkádak



A fotón látható: WSP-kpl/LUXO 80x180bi fürdőkád

WSP/LUXO+STW (előlap nélkül)

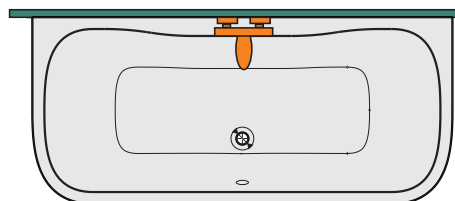

WSP-kpl/LUXO+STW (előlappal együtt)

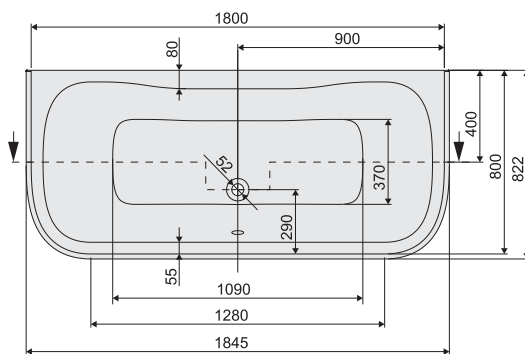

Beépítés: saját lábszerkezetére, falazással, hidegburkolással történik.
Figyelem: nem ajánlott a kádperemre történő burkolás. A kád kiemelhetősége biztosított kell hogy legyen. Ellenkező esetben a termék a garanciáját elveszíti!

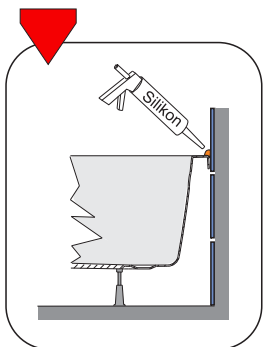

Az ajánlott szifonok bővebben a 136. oldalon található!

Figyelem!
Az előlappos kivitelnél a szifon tartozék!

Ajánlott szifon	Bruttó ár Ft
Sanplast 661-A0008 automata leeresztős kádszifon, króm	10 300,-

Fürdőkád	Termék megnevezése	Termék azonosító	Csapterlep F	SZÍN
				fehér
				Bruttó ár Ft
Egyenes kád (286 liter) előlap nélkül (hidegburkolattal burkolandó)				WSP/LUXO 80x180+STW 900 234 700,-
Egyenes kád (286 liter) komplett lábszettel és egybe öntött előlappal				WSP-kpl/LUXO 80x180+STW 900 579 200,-

WSPse/LUXO falsíkra helyezhető egyenes kád előlap nélkül

WSPse-kpl/LUXO falsíkra helyezhető egyenes kád gyári előlappal egybeöntve

Műszaki tartalom

Rendelhető



ALAPANYAG
SZANITER
AKRIL



SZINTEZŐ LÁB
TARTOZÉK



SZIFON



FEJTÁMLÁK,
KAPASZKODÓK
Rendelhető!



KÁD
ELŐLAPPAL
egybeöntve is
rendelhető!

Elérhető kivitelek:

1. Előlap nélküli kivitel (burkolása hidegburkolással)
2. Előlappal gyárilag egybeöntött kivitel

Tartozék:

- alátámasztó, szintezhető lábszerkezet



A fotón látható: WSPse/LUXO 80x180bi fürdőkád, oldalnézetben

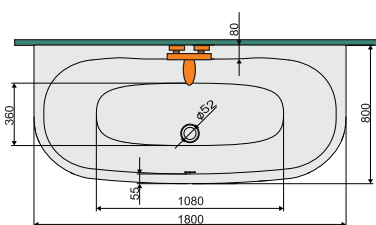
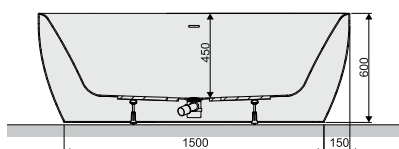

A kiegészítők: 136. oldalon található.



A fotón látható: WSPse-kpl/LUXO 80x180bi falsíkra helyezhető fürdőkád, gyárilag egybeöntött előlappal



A fotón látható: WSPse/LUXO 80x180bi fürdőkád, fölülnézetben

Beépítés: saját lábszerkezetére, falazással, hidegburkolással történik.
Figyelem: nem ajánlott a kádperemre történő burkolás. A kád kiemelhetősége biztosított kell hogy legyen. Ellenkező esetben a termék a garanciáját elveszíti!

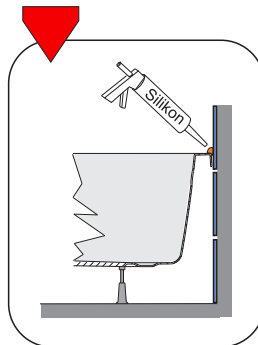

Az ajánlott szifonok bővebben a 136. oldalon található!
Figyelem!
Az előlappos kivitelnél a szifon tartozék!

Ajánlott szifon

Sanplast 661-A0008 automata leeresztős kádszifon, króm

Bruttó ár
Ft

10 300,-

FÜRDŐKÁD + KÁD ELŐLAP

Termék megnevezése	Termékazonosító	Csapterlep F	SZÍN
			fehér
			Bruttó ár Ft
Egyenes kád (227 liter) előlap nélkül (hidegburkolattal burkolandó)	WSPse/LUXO 80x180+STW	900	234 700,-
Egyenes kád (227 liter) komplett lábszettel és egybe öntött előlappal	WSPse-kpl-mb/LUXO 80x180+STW	900	522 400,-

A katalógusban szereplő árak ajánlott eladási árak, melyek tartalmazzák a 27% áfa összegét!

SANPLAST. 119

Egyenes fürdőkádak

WAL/EKOPlus aszimmetrikus sarokkád (BALOS)

WAP/EKOPlus aszimmetrikus sarokkád (JOBOS)

Műszaki tartalom

Rendelhető



ALAPANYAG
SZANITER
AKRIL



SZINTEZŐ LÁB
TARTOZÉK



SZIFON



FEJTÁMLÁK,
KAPASZKODÓK
Rendelhető!



KÁD
ELŐLAP
Rendelhető!



A fotón látható: WAL/EKOPlus bi-fürdőkád, előlappal burkolva
(kádforma: BALOS)



A fotón látható: WAL/EKOPlus bi-fürdőkád, fölülnézetben
(kádforma: BALOS)

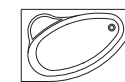

WAL/EKOPLUS
(Kádforma: BALOS)

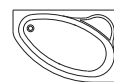

WAP/EKOPLUS
(Kádforma: JOBOS)

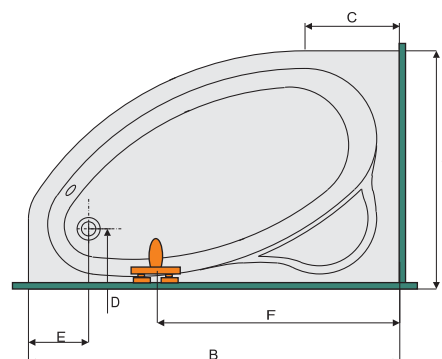
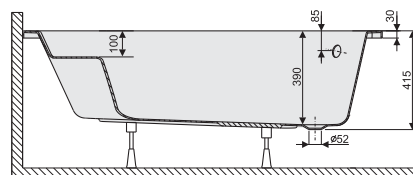

A kiegészítők: 136. oldalon található.



Az ajánlott szifonok bővebben a 136. oldalon található!

Tartozék:

- alátámasztó, szintezhető lábszerkezet

FÜRDŐKÁD

Termék megnevezése	Termék azonosító	A	B	C	D	E	Csaptelep F	SZÍN	Bruttó ár Ft
								fehér	
Aszimmetrikus kád, balos (95 liter)	WAL/EKOPLUS 85x150+STW 002	850	1500	420	230	280	1100	fehér	89 200,-
Aszimmetrikus kád, jobbos (95 liter)	WAP/EKOPLUS 85x150+STW 002	850	1500	420	230	280	1100	fehér	
Aszimmetrikus kád, balos (90 liter)	WAL/EKOPLUS 90x140+STW 002	900	1400	320	250	280	1050	fehér	89 000,-
Aszimmetrikus kád, jobbos (90 liter)	WAP/EKOPLUS 90x140+STW 002	900	1400	320	250	280	1050	fehér	
Aszimmetrikus kád, balos (100 liter)	WAL/EKOPLUS 95x145+STW 002	950	1450	380	260	260	1050	fehér	92 600,-
Aszimmetrikus kád, jobbos (100 liter)	WAP/EKOPLUS 95x145+STW 002	950	1450	380	260	260	1050	fehér	
Aszimmetrikus kád, balos (120 liter)	WAL/EKOPLUS 100x150+STW 002	1000	1500	420	300	280	1100	fehér	93 700,-
Aszimmetrikus kád, jobbos (120 liter)	WAP/EKOPLUS 100x150+STW 002	1000	1500	420	300	280	1100	fehér	

Beépítés: saját lábszerkezetére, előlappal szerelve, vagy falazással, hidegburkolással történik.
Figyelem: nem ajánlott a kádperemre történő burkolás. A kád kiemelhetősége biztosított kell hogy legyen. Ellenkező esetben a termék a garanciáját elveszíti!

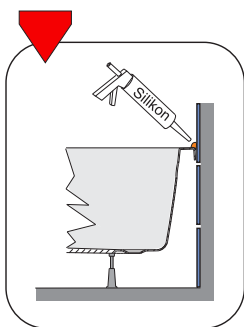

FÜRDŐKÁD előlap

Termék megnevezése	Termék azonosító	A	B	SZÍN	Bruttó ár Ft
				fehér	
Kád előlap 85x150 (átfordítható)	OWAU/EKOPLUS 85x150	850	1500	fehér	56 700,-
Kád előlap 90x140 (átfordítható)	OWAU/EKOPLUS 90x140	900	1400	fehér	57 400,-
Kád előlap 95x145 (átfordítható)	OWAU/EKOPLUS 95x145	950	1450	fehér	58 700,-
Kád előlap 100x150 (átfordítható)	OWAU/EKOPLUS 100x150	1000	1500	fehér	59 400,-

Ajánlott szifon

	Bruttó ár Ft
A51CR automata leeresztős kádszifon, króm	8 700,-
Sanplast 661-A0008 automata leeresztős kádszifon, króm	10 300,-



KÁD
ELŐLAP
Rendelhető!

Előlap rendszer külön rendelhető, lásd lent!
Az előlapoknál nincs jobbos-balos kivétel.
Az előlapok átfordíthatók!

WAL/CO aszimmetrikus sarokkád (BALOS) WAP/CO aszimmetrikus sarokkád (JOBOS)

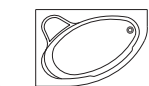

WAL/CO
(Kádforma: BALOS)

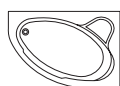

WAP/CO
(Kádforma: JOBOS)

Műszaki tartalom

Rendelhető



ALAPANYAG
SZANITER
AKRIL



SZINTEZŐ LÁB
TARTOZÉK



SZIFON



FEJTÁMLÁK,
KAPASZKODÓK
Rendelhető!



KÁD
ELŐLAP
Rendelhető!

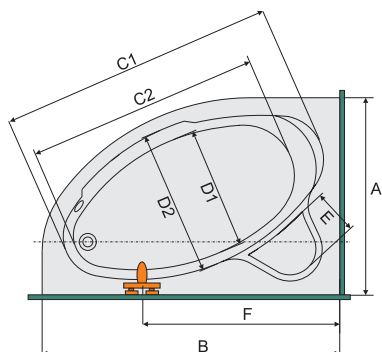
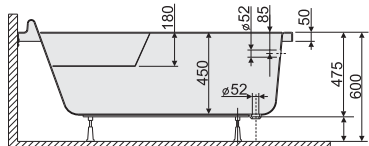

A fotón látható: WAP/CO bi fürdőkád, előlappal burkolva (kádforma: JOBOS)

Beépítés: saját lábszerkezetére, előlappal szerelve, vagy falazással, hidegburkolással történik.
Figyelem: nem ajánlott a kádperemre történő burkolás. A kád kiemelhetősége biztosított kell hogy legyen. Ellenkező esetben a termék a garanciáját elveszíti!

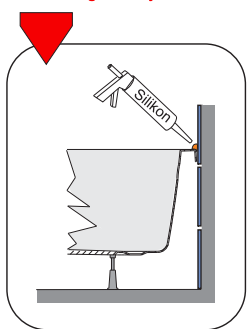

Tartozék:

- alátámasztó, szintezhető lábszerkezet



A kiegészítők: 136. oldalon található.



A fotón látható: WAP/CO bi fürdőkád, fölülnézetben (kádforma: JOBOS)

Termék megnevezése	Termék azonosító	A	B	C1	C2	D1	D2	E	Csapterlep F	SZÍN	
										fehér	Bruttó ár Ft
Aszimmetrikus kád, balos (130 liter)	WAL/CO 90x140+STW 008	900	1400	1280	960	460	685	180	1050		96 900,-
Aszimmetrikus kád, jobbos (130 liter)	WAP/CO 90x140+STW 008	900	1400	1280	960	460	685	180	1050		96 900,-
Aszimmetrikus kád, balos (180 liter)	WAL/CO 100x140+STW 008	1000	1400	1312	1096	567	690	240	1050		98 300,-
Aszimmetrikus kád, jobbos (180 liter)	WAP/CO 100x140+STW 008	1000	1400	1312	1096	567	690	240	1050		98 300,-
Aszimmetrikus kád, balos (170 liter)	WAL/CO 100x150+STW 008	1000	1500	1440	1100	520	775	200	1100		101 700,-
Aszimmetrikus kád, jobbos (170 liter)	WAP/CO 100x150+STW 008	1000	1500	1440	1100	520	775	200	1100		101 700,-
Aszimmetrikus kád, balos (185 liter)	WAL/CO 100x160+STW 008	1000	1600	1500	1160	560	830	200	1200		122 100,-
Aszimmetrikus kád, jobbos (185 liter)	WAP/CO 100x160+STW 008	1000	1600	1500	1160	560	830	200	1200		122 100,-
Aszimmetrikus kád, balos (210 liter)	WAL/CO 110x170+STW 009	1100	1700	1550	1240	610	905	200	1300		184 600,-
Aszimmetrikus kád, jobbos (210 liter)	WAP/CO 110x170+STW 009	1100	1700	1550	1240	610	905	200	1300		184 600,-
Aszimmetrikus kád, balos (270 liter)	WAL/CO 120x180+STW 009	1200	1800	1780	1400	670	940	260	1400		208 100,-
Aszimmetrikus kád, jobbos (270 liter)	WAP/CO 120x180+STW 009	1200	1800	1780	1400	670	940	260	1400		208 100,-

Termék megnevezése	Termék azonosító	A	B	SZÍN	
				fehér	Bruttó ár Ft
Kád előlap 90x140 (átfordítható)	OWAU/CO 90x140	900	1400		45 400,-
Kád előlap 100x140 (átfordítható)	OWAU/CO 100x140	1000	1400		45 600,-
Kád előlap 100x150 (átfordítható)	OWAU/CO 100x150	1000	1500		46 400,-
Kád előlap 100x160 (átfordítható)	OWAU/CO 100x160	1000	1600		54 100,-
Kád előlap 110x170 (átfordítható)	OWAU/CO 110x170	1100	1700		76 700,-
Kád előlap 120x180 (átfordítható)	OWAU/CO 120x180	1200	1800		83 200,-



KÁD ELŐLAP
Rendelhető!

Előlap rendszer külön rendelhető, lásd lent!
Az előlapoknál nincs jobbos-balos kivitel.
Az előlapok átfordíthatók!

Ajánlott szifon	Bruttó ár Ft
A51CR automata leeresztős kádszifon, króm	8 700,-
Sanplast 661-A0008 automata leeresztős kádszifon, króm	10 300,-

Az ajánlott szifonok
bővebben a 136. oldalon található!



WAL/FREE aszimmetrikus sarokkád (BALOS)

WAP/FREE aszimmetrikus sarokkád (JOBOS)

Műszaki tartalom

Rendelhető



ALAPANYAG
SZANITER
AKRIL



SZINTEZŐ LÁB
TARTOZÉK



SZIFON



FEJTÁMLÁK,
KAPASZKODÓK
Rendelhető!



KÁD
ELŐLAP
Rendelhető!



A fotón látható: WAL/FREE bi fürdőkád, előlappal burkolva (kádforma: BALOS, előlap: BALOS)



A fotón látható: WAL/FREE aszimmetrikus sarokkád (kádforma: BALOS)

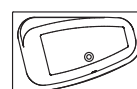
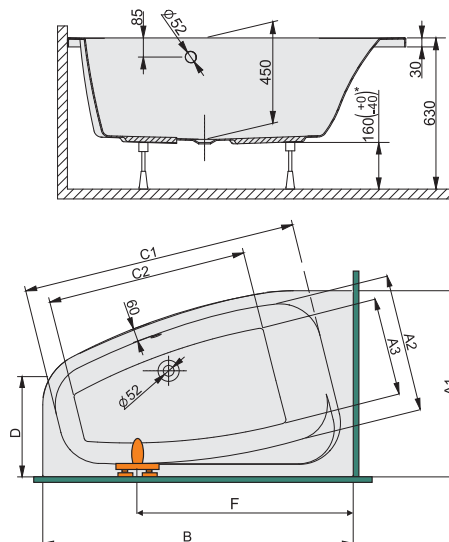

WAL/FREE
(Kádforma: BALOS)

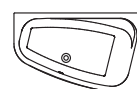

WAP/FREE
(Kádforma: JOBOS)

Beépítés: saját lábszerkezetre, előlappal szerelve, vagy falazással, hidegburkolással történik.
Figyelem: nem ajánlott a kádperemre történő burkolás. A kád kiemelhetősége biztosított kell hogy legyen. Ellenkező esetben a termék a garanciáját elveszíti!

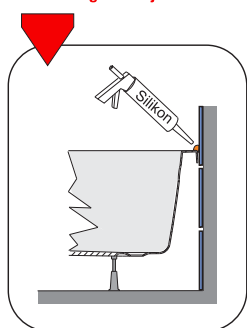

Tartozék:

- alátámasztó, szintezhető lábszerkezet



A kiegészítők: 136. oldalon található.



Az ajánlott szifonok bővebben a 136. oldalon található!

A választható méretek és árak a 123. oldalon található.

WAL/FREE aszimmetrikus sarokkád (BALOS)

WAP/FREE aszimmetrikus sarokkád (JOBBOSS)

Műszaki tartalom

Rendelhető



ALAPANYAG SZANITER AKRIL



SZINTEZŐ LÁB TARTOZÉK



SZIFON



FEJTÁMLÁK, KAPASZKODÓK Rendelhető!



KÁD ELŐLAP Rendelhető!

MÉRET ÁTTEKINTŐ:			
80x140	90x140	95x145	100x150
85x140	90x150	95x155	100x160
85x145	90x160	100x140	105x155

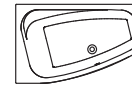

WAL/FREE (Kádforma: BALOS)

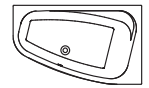

WAP/FREE (Kádforma: JOBBOSS)

Fürdőkádnál + kád előlap										SZÍN
										fehér
Termék megnevezése	Termék azonosító	A1	A2	A3	B	C1	C2	D	Csapterlep F	Bruttó ár Ft
Aszimmetrikus kád, balos (164 liter)	WAL/FREE 80x140+STW 007 bi	800	600	430	1400	1230	885	500	1000	115 900,-
Aszimmetrikus kád, jobbos (164 liter)	WAP/FREE 80x140+STW 007 bi	800	600	430	1400	1230	885	500	1000	
Aszimmetrikus kád, balos (179 liter)	WAL/FREE 85x140+STW 007 bi	850	630	460	1400	1230	885	550	1000	115 900,-
Aszimmetrikus kád, jobbos (179 liter)	WAP/FREE 85x140+STW 007 bi	850	630	460	1400	1230	885	550	1000	
Aszimmetrikus kád, balos (182 liter)	WAL/FREE 85x145+STW 007 bi	850	635	465	1450	1280	935	550	1050	115 900,-
Aszimmetrikus kád, jobbos (182 liter)	WAP/FREE 85x145+STW 007 bi	850	635	465	1450	1280	935	550	1050	
Aszimmetrikus kád, balos (170 liter)	WAL/FREE 90x140+STW 007 bi	900	670	500	1400	1230	885	500	1050	115 900,-
Aszimmetrikus kád, jobbos (170 liter)	WAP/FREE 90x140+STW 007 bi	900	670	500	1400	1230	885	500	1050	
Aszimmetrikus kád, balos (192 liter)	WAL/FREE 90x150+STW 007 bi	900	670	500	1500	1330	985	500	1100	119 200,-
Aszimmetrikus kád, jobbos (192 liter)	WAP/FREE 90x150+STW 007 bi	900	670	500	1500	1330	985	500	1100	
Aszimmetrikus kád, balos (213 liter)	WAL/FREE 90x160+STW 007 bi	900	670	500	1600	1430	1085	500	1150	125 200,-
Aszimmetrikus kád, jobbos (213 liter)	WAP/FREE 90x160+STW 007 bi	900	670	500	1600	1430	1085	500	1150	
Aszimmetrikus kád, balos (197 liter)	WAL/FREE 95x145+STW 007 bi	950	705	535	1450	1280	935	550	1050	119 200,-
Aszimmetrikus kád, jobbos (197 liter)	WAP/FREE 95x145+STW 007 bi	950	705	535	1450	1280	935	550	1050	
Aszimmetrikus kád, balos (219 liter)	WAL/FREE 95x155+STW 007 bi	950	705	535	1550	1380	1035	550	1100	122 200,-
Aszimmetrikus kád, jobbos (219 liter)	WAP/FREE 95x155+STW 007 bi	950	705	535	1550	1380	1035	550	1100	
Aszimmetrikus kád, balos (200 liter)	WAL/FREE 100x140+STW 007 bi	1000	740	570	1400	1230	885	600	1050	105 100,-
Aszimmetrikus kád, jobbos (200 liter)	WAP/FREE 100x140+STW 007 bi	1000	740	570	1400	1230	885	600	1050	
Aszimmetrikus kád, balos (209 liter)	WAL/FREE 100x150+STW 007 bi	1000	740	570	1500	1330	985	600	1100	121 600,-
Aszimmetrikus kád, jobbos (209 liter)	WAP/FREE 100x150+STW 007 bi	1000	740	570	1500	1330	985	600	1100	
Aszimmetrikus kád, balos (249 liter)	WAL/FREE 100x160+STW 007 bi	1000	740	570	1600	1430	1085	600	1150	128 200,-
Aszimmetrikus kád, jobbos (249 liter)	WAP/FREE 100x160+STW 007 bi	1000	740	570	1600	1430	1085	600	1150	
Aszimmetrikus kád, balos (253 liter)	WAL/FREE 105x155+STW 007 bi	1050	775	605	1550	1380	1035	650	1100	136 100,-
Aszimmetrikus kád, jobbos (253 liter)	WAP/FREE 105x155+STW 007 bi	1050	775	605	1550	1380	1035	650	1100	

FÜRDŐKÁD előlap				SZÍN
				fehér
Termék megnevezése	Termék azonosító	A1	B	Bruttó ár Ft
OWAL/FREE 90x140 bi	OWAL/FREE 80x140 bi	800	1400	64 400,-
Kád előlap 80x140, jobbos	OWAP/FREE 80x140 bi	800	1400	
Kád előlap 85x140, balos	OWAL/FREE 85x140 bi	850	1400	64 400,-
Kád előlap 85x140, jobbos	OWAP/FREE 85x140 bi	850	1400	
Kád előlap 85x145, balos	OWAL/FREE 85x145 bi	850	1450	64 400,-
Kád előlap 85x145, jobbos	OWAP/FREE 85x145 bi	850	1450	
Kád előlap 90x140, balos	OWAL/FREE 90x140 bi	900	1400	65 700,-
Kád előlap 90x140, jobbos	OWAP/FREE 90x140 bi	900	1400	
Kád előlap 90x150, balos	OWAL/FREE 90x150 bi	900	1500	65 700,-
Kád előlap 90x150, jobbos	OWAP/FREE 90x150 bi	900	1500	
Kád előlap 90x160, balos	OWAL/FREE 90x160 bi	900	1600	65 700,-
Kád előlap 90x160, jobbos	OWAP/FREE 90x160 bi	900	1600	
Kád előlap 95x145, balos	OWAL/FREE 95x145 bi	950	1450	65 700,-
Kád előlap 95x145, jobbos	OWAP/FREE 95x145 bi	950	1450	
Kád előlap 95x155, balos	OWAL/FREE 95x155 bi	950	1550	65 700,-
Kád előlap 95x155, jobbos	OWAP/FREE 95x155 bi	950	1550	
Kád előlap 100x140, balos	OWAL/FREE 100x140 bi	1000	1400	59 600,-
Kád előlap 100x140, jobbos	OWAP/FREE 100x140 bi	1000	1400	
Kád előlap 100x150, balos	OWAL/FREE 100x150 bi	1000	1500	69 200,-
Kád előlap 100x150, jobbos	OWAP/FREE 100x150 bi	1000	1500	
Kád előlap 100x160, balos	OWAL/FREE 100x160 bi	1000	1600	70 800,-
Kád előlap 100x160, jobbos	OWAP/FREE 100x160 bi	1000	1600	
Kád előlap 105x155, balos	OWAL/FREE 105x155 bi	1050	1550	70 800,-
Kád előlap 105x155, jobbos	OWAP/FREE 105x155 bi	1050	1550	

Ajánlott szifon	Bruttó ár Ft
A51CR automata leeresztős kádszifon, króm	8 700,-
Sanplast 661-A0008 automata leeresztős kádszifon, króm	10 300,-

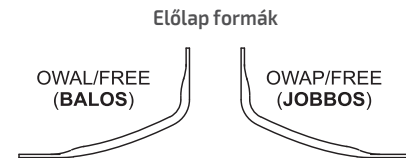

KÁD ELŐLAP Rendelhető!

Előlap rendszer külön rendelhető, lásd lent! Az előlapok elérhetőek külön jobbos-balos kivitel. NEM átfordíthatók!

Aszimmetrikus sarokkádak

WTL/FREE 120x175 aszimmetrikus sarokkád (BALOS)

WTP/FREE 120x175 aszimmetrikus sarokkád (JOBOS)

Műszaki tartalom

Rendelhető



ALAPANYAG
SZANITER
AKRIL



SZINTEZŐ LÁB
TARTOZÉK



SZIFON



FEJTÁMLÁK,
KAPASZKODÓK
Rendelhető!



A fotón látható: WTP/FREE 120x175 kád, hidegburkolattal burkolva
(kádforma: JOBBOS)

WTL/FREE
(balos kád)

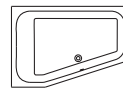

WTP/FREE
(jobbos kád)

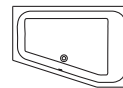

Tartozék:

- alátámasztó, szinthező lábszerkezet

Asszimmetrikus sarokkádak



A fotón látható: WTL/FREE asszimmetrikus sarokkád
(kádforma: BALOS)

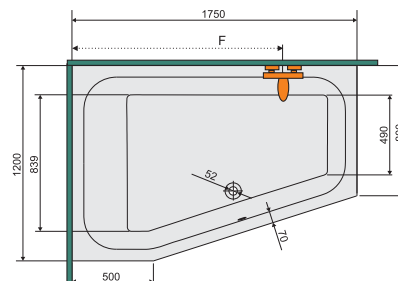
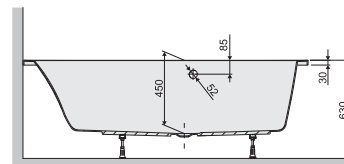

FÜRDŐKÁD			SZÍN
Termék megnevezése	Termékazonosító	Csapterlep F	fehér Bruttó ár Ft
Aszimmetrikus kád 120x175 (balos) (367 liter)	WTL/FREE 120x175+STW 011 bi	900-1450	143 200,-
Aszimmetrikus kád, balos 120x175 (jobbos) (367 liter)	WTP/FREE 120x175+STW 011 bi	900-1450	

Ajánlott szifon	Bruttó ár Ft
Sanplast 661-A0010 automata leeresztős kádszifon, króm	12 600,-

Beépítés: saját lábszerkezetére, falazással, hidegburkolással történik.
Figyelem: nem ajánlott a kádperemre történő burkolás. A kád kiemelhetősége biztosított kell hogy legyen. Ellenkező esetben a termék a garanciáját elveszíti!

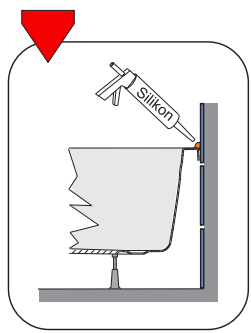

A kiegészítők: 136. oldalon található.



Az ajánlott szifonok bővebben a 136. oldalon található!

WTL/FREE 135x175 aszimmetrikus sarokkád (BALOS)

WTP/FREE 135x175 aszimmetrikus sarokkád (JOBOS)

Műszaki tartalom

Rendelhető



ALAPANYAG
SZANITER
AKRIL



SZINTEZŐ LÁB
TARTOZÉK



SZIFON



FEJTÁMLÁK,
KAPASZKODÓK
Rendelhetők!

WTL/FREE
(balos kád)

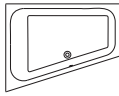

WTP/FREE
(jobbos kád)

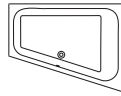

Tartozék:

- alátámasztó, szinthezhető lábszerkezet

A fotón látható: WTP/FREE 135x175 kád, hidegburkolattal burkolva (kádforma: JOBBOS)

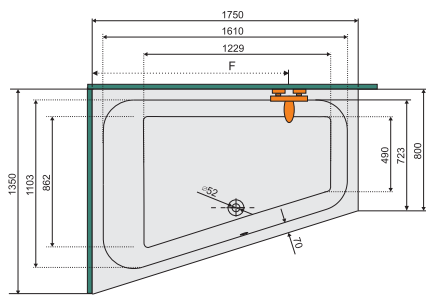
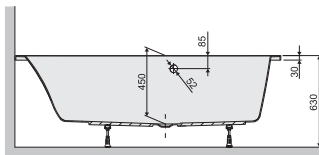

A fotón látható: WTP/FREE 135x175 jobbos kád, fölülnézetben

FÜRDŐKÁD

Termék megnevezése	Termék azonosító	Csapterlep F	SZÍN fehér Bruttó ár Ft
Aszimmetrikus kád 130x175 (balos) (368 liter)	WTL/FREE 135x175+STW 011 bi	900-1450	171 700,-
Aszimmetrikus kád, balos 135x175 (jobbos) (368 liter)	WTP/FREE 135x175+STW 011 bi	900-1450	

Ajánlott szifon

Sanplast 661-A0010 automata leeresztős kádszifon, króm

Bruttó ár

Ft

12 600,-



A kiegészítők: 136. oldalon található.



Az ajánlott szifonok bővebben a 136. oldalon található!

Beépítés: saját lábszerkezetére, falazással, hidegburkolással történik.
Figyelem: nem ajánlott a kádperemre történő burkolás. A kád kiemelhetősége biztosított kell hogy legyen. Ellenkező esetben a termék a garanciáját elveszíti!

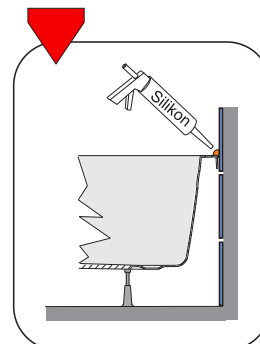

WS/CL szimmetrikus sarokkád

Műszaki tartalom

Rendelhető



ALAPANYAG
SZANITER
AKRIL



SZINTEZŐ LÁB
TARTOZÉK



SZIFON



FEJTÁMLÁK,
KAPASZKODÓK
Rendelhető!



KÁD
ELŐLAP
Rendelhető!

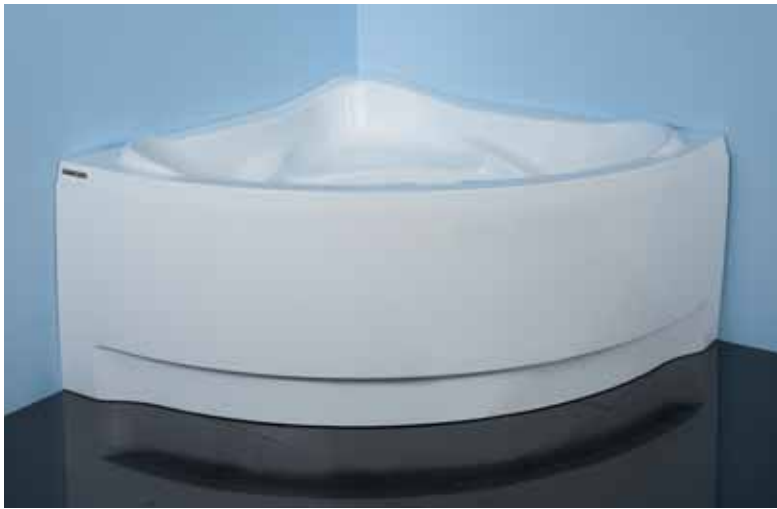

A fotón látható: WS/CL 145 x 145 bi fürdőkád, előlappal burkolva

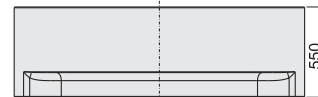
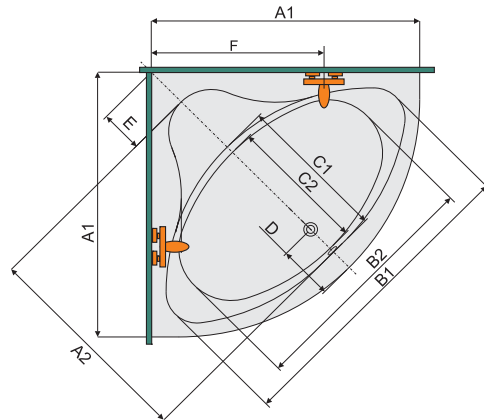
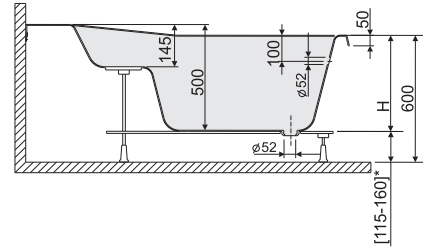

Tartozék:

- alátámasztó, szintezhető lábszerkezet



A kiegészítők: 136. oldalon található.



Az ajánlott szifonok bővebben a 136. oldalon található!



A fotón látható: WS/CL 145 x 145 bi fürdőkád, fölülnézetben



Előlappal rendszer külön rendelhető, lásd lent!

KÁD
ELŐLAP
Rendelhető!

FÜRDŐKÁD

Termék megnevezése	Termékazonosító	A1	A2	B1	B2	C1	C2	D	E	H	Csapterlep F	SZÍN
												fehér
												Bruttó ár Ft
Szimmetrikus sarokkád 135x135	WS/CL 135x135+STW 003 bi	1350	1120	1330	1040	600	655	270	190	465	960	173 500,-
Szimmetrikus sarokkád 145x145	WS/CL 145x145+STW 004 bi	1450	1170	1405	1100	620	680	330	210	475	1030	191 000,-

Beépítés: saját lábszerkezetére, előlappal szerelve, vagy falazással, hidegburkolással történik.
Figyelem: nem ajánlott a kádperemre történő burkolás. A kád kiemelhetősége biztosított kell hogy legyen. Ellenkező esetben a termék a garanciáját elveszíti!

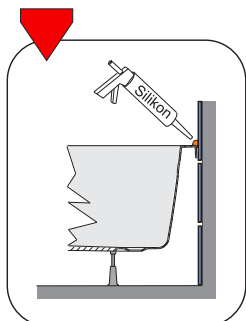

Ajánlott szifon	Bruttó ár Ft
Sanplast 661-A0010 automata leeresztős kádszifon, króm	12 600,-

FÜRDŐKÁD előlap		SZÍN
		fehér
		Bruttó ár Ft
Kád előlap 135x135	OWS/CLa 135x135 bi	74 300,-
Kád előlap 145x145	OWS/CLa 145x145 bi	78 500,-

WS/FREE szimmetrikus sarokkád

Műszaki tartalom

Rendelhető



ALAPANYAG
SZANITER
AKRIL



SZINTEZŐ LÁB
TARTOZÉK



SZIFON



FEJTÁMLÁK,
KAPASZKODÓK
Rendelhető!



KÁD
ELŐLAP
Rendelhető!

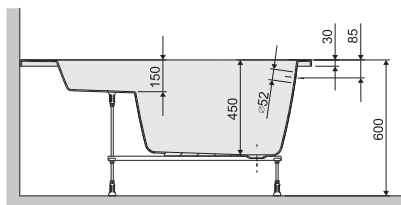

Tartozék:

- alátámasztó, szintezhető lábszerkezet



KÁD
ELŐLAP
Rendelhető!

Előlap rendszer külön rendelhető,
lásd lent!



A fotón látható: WS/FREE bi fürdőkád, előlappal burkolva

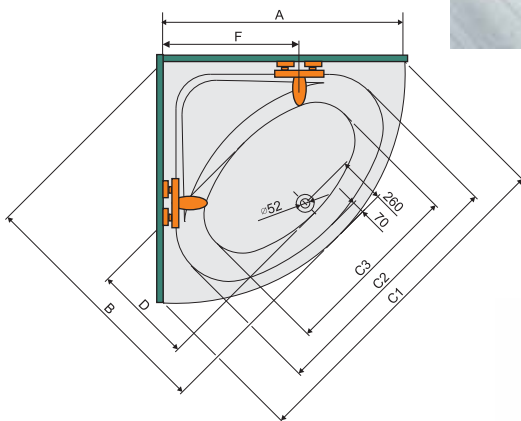

Az ajánlott szifonok
bővebben a 136. oldalon található!



A fotón látható: WS/FREE 140x140 bi fürdőkád,
fömlőnétben

FÜRDŐKÁD										SZÍN
Termék megnevezése		Termékazonosító	A	B	C1	C2	C3	D	Csapterlep F	fehér Bruttó ár Ft
Szimmetrikus sarokkád 135x135 (221 liter)	WS/FREE 135x135+STW 005 bi	1350	1380	1905	1394	1014	555	900	147 400,-	
Szimmetrikus sarokkád 140x140 (254 liter)	WS/FREE 140x140+STW 005 bi	1400	1456	1976	1496	1117	609	1000	156 300,-	
Szimmetrikus sarokkád 145x145 (287 liter)	WS/FREE 145x145+STW 005 bi	1450	1537	2051	1578	1154	673	1050	161 300,-	
Szimmetrikus sarokkád 150x150 (325 liter)	WS/FREE 150x150+STW 006 bi	1500	1622	2118	1668	1212	746	1100	175 100,-	

Ajánlott szifon	Bruttó ár Ft
Sanplast 661-A0010 automata leeresztős kádszifon, króm	12 600,-

FÜRDŐKÁD előlap		SZÍN
Termék megnevezése	Termékazonosító	fehér Bruttó ár Ft
Kád előlap 135x135	OWS/FREE 135x135 bi	65 600,-
Kád előlap 140x140	OWS/FREE 140x140 bi	67 100,-
Kád előlap 145x145	OWS/FREE 145x145 bi	69 200,-
Kád előlap 150x150	OWS/FREE 150x150 bi	70 400,-

Beépítés: saját lábszerkezetére, előlappal szerelve, vagy falazással, hidegburkolással történik.
Figyelem: nem ajánlott a kádperemre történő burkolás. A kád kiemelhetősége biztosított kell hogy legyen. Ellenkező esetben a termék a garanciáját elveszíti!

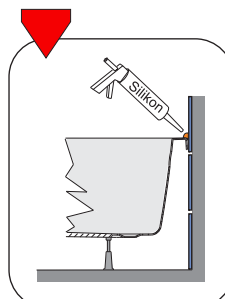

WSzs/PR 140x140 szimmetrikus sarokkád, ülőrésszel

Műszaki tartalom

Rendelhető



ALAPANYAG
SZANITER
AKRIL



SZINTEZŐ LÁB
TARTOZÉK



SZIFON



FEJTÁMLÁK,
KAPASZKODÓK
Rendelhető!



KÁD
ELŐLAP
Rendelhető!



A fotón látható: WSzs/PR bi-fürdőkád, hidegburkolattal burkolva

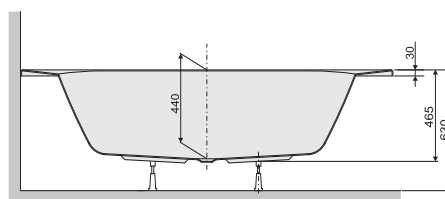
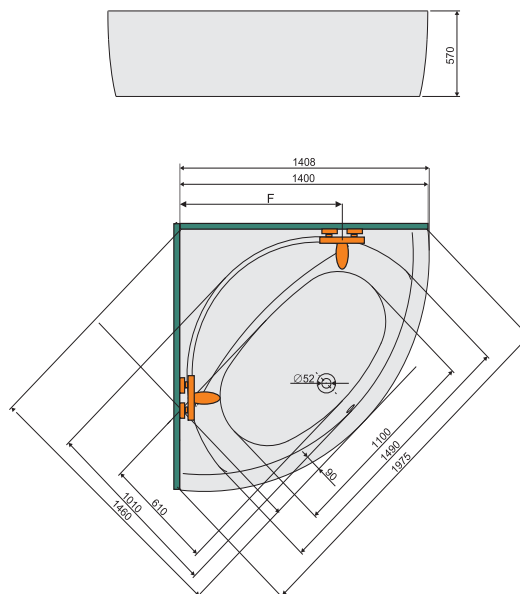

KÁD
ELŐLAP
Rendelhető!

Előlap rendszer külön rendelhető,
lásd lent!



A fotón látható: WSzs/PR bi-fürdőkád, fölülnézetben

Tartozék:

- alátámasztó, szintezhető lábszerkezet

Beépítés: saját lábszerkezetére, előlappal szerelve, vagy falazással, hidegburkolással történik.
Figyelem: nem ajánlott a kádperemre történő burkolás. A kád kiemelhetősége biztosított kell hogy legyen. Ellenkező esetben a termék a garanciáját elveszíti!

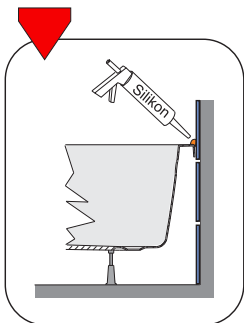

A kiegészítők: 136. oldalon található.



Az ajánlott szifonok
bővebben a 136. oldalon található!

FÜRDŐKÁD			SZÍN
Termék megnevezése	Termék azonosító	Csapterlep F	fehér
Szimmetrikus sarokkád 140x140 (260 liter)	WSzs/PR 140x140+STW 011 bi	1000	Bruttó ár Ft
			175 300,-

FÜRDŐKÁD előlap			SZÍN
Termék megnevezése	Termék azonosító		fehér
Kád előlap 140x140	OVS/FREE 140x140 bi		Bruttó ár Ft
			67 100,-

Ajánlott szifon		Bruttó ár Ft
Sanplast 661-A0010 automata leeresztős kádszifon, króm		12 600,-

WS/PR 150x150 szimmetrikus sarokkád

Műszaki tartalom

Rendelhető



ALAPANYAG
SZANITER
AKRIL



SZINTEZŐ LÁB
TARTOZÉK



SZIFON



FEJTÁMLÁK,
KAPASZKODÓK
Rendelhető!



KÁD
ELŐLAP
Rendelhető!

Tartozék:

- alátámasztó, szintezhető lábszerkezet

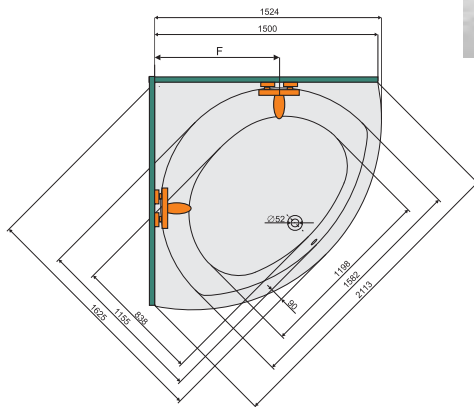
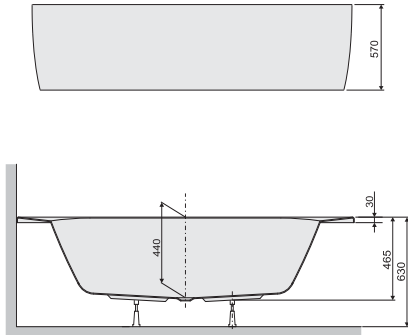

A fotón látható: WS/PR 150x150 bi fürdőkád, hidegburkolattal burkolva



A fotón látható: WS/PR 150x150 bi fürdőkád, előlappal

Beépítés: saját lábszerkezetére, előlappal szerelve, vagy falazással, hidegburkolással történik.
Figyelem: nem ajánlott a kádperemre történő burkolás. A kád kiemelhetősége biztosított kell hogy legyen. Ellenkező esetben a termék a garanciáját elveszíti!

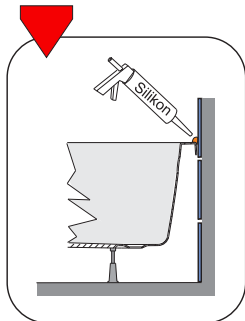

KÁD
ELŐLAP
Rendelhető!

Előlap rendszer külön rendelhető, lásd lent!



A fotón látható: WS/PR bi fürdőkád, fölülnézetben

FÜRDŐKÁD		SZÍN
Termék megnevezése	Termékazonosító	fehér
Szimmetrikus sarokkád 150x150 (340 liter)	WS/PR 150x150+STW 010 bi	Bruttó ár
		Ft
		750
		200 700,-

FÜRDŐKÁD előlap		SZÍN
Termék megnevezése	Termékazonosító	fehér
Kád előlap 150x150	OWS/FREE 150x150 bi	Bruttó ár
		Ft
		70 400,-

Ajánlott szifon		Bruttó ár
Sanplast 661-A0010 automata leeresztős kádszifon, króm		Ft
		12 600,-



A kiegészítők: 136. oldalon található.



Az ajánlott szifonok bővebben a 136. oldalon található!

WOW-kpl/FREE 80x180 térben álló ovális kád gyári előlappal

Műszaki tartalom

Rendelhető



ALAPANYAG
SZANITER
AKRIL



SZINTEZŐ LÁB
TARTOZÉK



SZIFON
Tartozék!



KÁD
ELŐLAP
Tartozék!



FEJTÁMLÁK,
KAPASZKODÓK
Rendelhetők!



A fotón látható: WOW-kpl/FREE 80x180 ovális kád gyári előlap burkolattal



A fotón látható: WOW-kpl/FREE 80x180 ovális kád, fölülnézetben

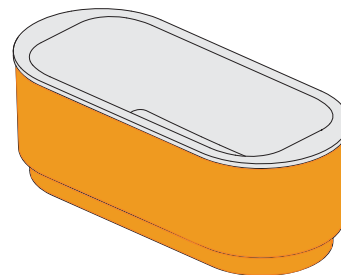
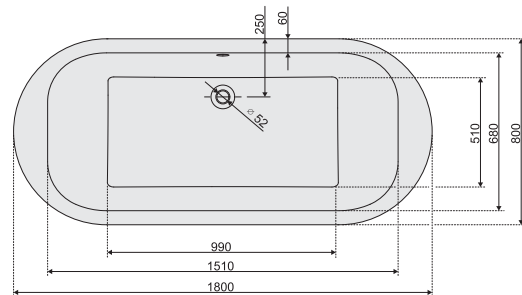
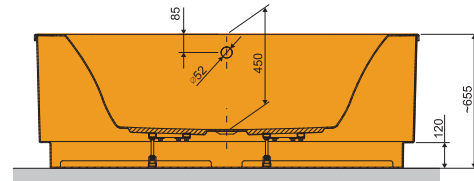

Tartozék:

- alátámasztó, szintezhető lábszerkezet
- automata leeresztő kádszifon



A kiegészítők: 136. oldalon található.

FÜRDŐKÁD + kád előlap

Termék megnevezése

Ovális kád (227 liter) komplett lábszettel és egybe öntött előlappal

Termék azonosító

WOW-kpl/FREE 80x180+STW 001

SZÍN

fehér

Bruttó ár

Ft

260 800,-

WOW-kpl/PR 80x180 térben álló ovális kád gyári előlappal

Műszaki tartalom

Rendelhető



ALAPANYAG
SZANITER
AKRIL



SZINTEZŐ LÁB
TARTOZÉK



SZIFON
Tartozék!



KÁD
ELŐLAP
Tartozék!



FEJTÁMLÁK,
KAPASZKODÓK
Rendelhető!



A fotón látható: WOW-kpl/PR 80x180 ovális kád gyári előlap burkolattal

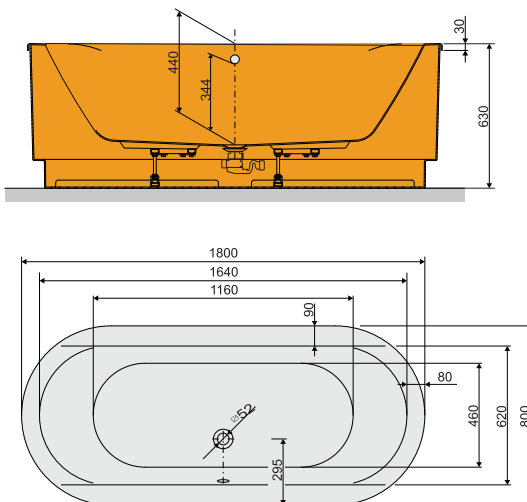

A fotón látható: WOW/PR 80x180 ovális kád, fölülnézetben

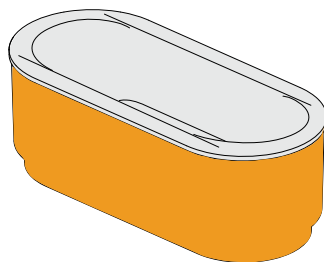

Tartozék:

- alátámasztó, szinthező lábszerkezet
- automata leeresztő kádszifon

FÜRDŐKÁD + kád előlap

Termék megnevezése

Egyenes kád (240 liter)

Termék azonosító

WOW-kpl/PR 80x180+STW 001

SZÍN

fehér

Bruttó ár

Ft

265 000,-



A kiegészítők: 136. oldalon található.

WOWse/LUXO térben álló kád előlap nélkül

WOWse-kpl-mb/LUXO térben álló kád gyári előlappal egybeöntve

Műszaki tartalom

Rendelhető



ALAPANYAG
SZANITER
AKRIL



SZINTEZŐ LÁB
TARTOZÉK



SZIFON
Tartozék!



FEJTÁMLÁK,
KAPASZKODÓK
Rendelhetők!



KÁD
ELŐLAPPAL
egybeöntve is
rendelhető!



A fotón látható: WOWse-kpl-mb/LUXO 80x180 bi térben álló kád



A fotón látható: WOWse/LUXO 80x180 bi térben álló kád, fölülnézetben

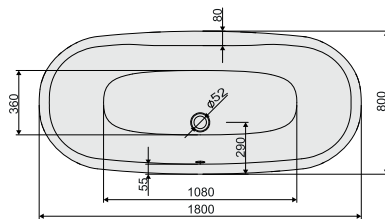

WOWse-kpl-mb/LUXO + stw
előlappal öntött kivitel

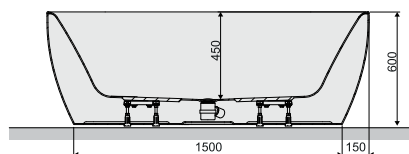

WOWse/LUXO + stw
előlap nélküli kivitel

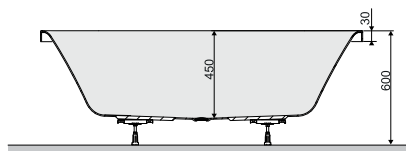

Tartozék:

- alátámasztó, szintezhető lábszerkezet

Elérhető kivitelek:

- előlap nélküli kivitel (burkolása hidegburkolással)
- előlappal gyárilag egybeöntött kivitel

FÜRDŐKÁD + kád előlap		SZÍN
Termék megnevezése	Termék azonosító	Bruttó ár Ft
Ovális kád (227 liter) előlap nélkül (hidegburkolattal burkolandó)	WOWse/LUXO 80x180+STW	306 000,-
Ovális kád (227 liter) komplett lábszettel és egybe öntött előlappal	WOWse-kpl-mb/LUXO 80x180+STW	636 300,-



A fotón látható: WOWse/LUXO 80x180 bi térben álló kád, oldalnézetben



Ajánlott szifon	Bruttó ár Ft
Sanplast 661-A0010 automata leeresztős kádszifon, króm	12 600,-



A kiegészítők: 136. oldalon található.



Az ajánlott szifonok
bővebben a 136. oldalon található!
Figyelem!

Az előlappos kivitelnél a szifon tartozék!

WOW-M/NATUR öntött műmárvány térben álló kád egybe öntve

Műszaki tartalom

Rendelhető



ALAPANYAG ÖNTÖTT MÁRVÁNY



SZINTEZŐ LÁB TARTOZÉK



SZIFON Tartozék!



KÁD ELŐLAPPAL EGYBE ÖNTVE!



FEJTÁMLÁK, KAPASZKODÓK Rendelhető!



A fotón látható: WOW-M/NATUR 80x180 bi öntött márvány térben álló kád



A kiegészítők: 136. oldalon található.

Tartozék:

- alátámasztó, szintezhető lábszerkezet
- leeresztő szifon



A fotón látható: WOW-M/NATUR 80x180 bi öntött márvány térben álló kád, fölülnézetben

FÜRDŐKÁD

Termék megnevezése	Termék azonosító	A	B	C	D	G	H	Csapterlep F	SZÍN
									fehér
									Bruttó ár Ft
Ovális kád egybe öntve (382 liter)	WOW-M/NATUR 70x160	1600	700	1175	430	1180	450	800	409 700,-
Ovális kád egybe öntve (405 liter)	WOW-M/NATUR 75x170	1700	750	1275	480	1280	500	850	525 500,-
Ovális kád egybe öntve (445 liter)	WOW-M/NATUR 80x180	1800	800	1375	530	1380	550	900	641 300,-

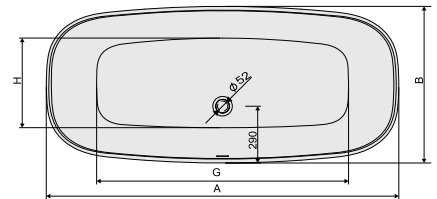
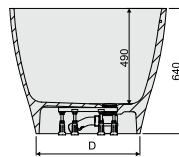
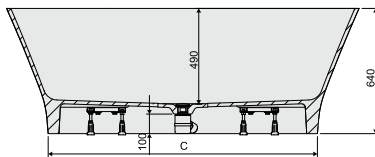

A fotón látható: WOW-M/NATUR 80x180 bi öntött márvány térben álló kád, oldalnézetben



W6K/FREE 90x190 hatszögletű kád



A fotón látható: W6K/FREE 80x180 hatszögletű kád, hidegburkolattal burkolva, térben elhelyezve



A fotón látható: W6K/FREE 80x180 hatszögletű kád, fölülnézetben



A szifonok: 136. oldalon található.

Műszaki tartalom



ALAPANYAG SZANITER AKRIL



SZINTEZŐ LÁB TARTOZÉK



SZIFON

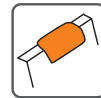

FEJTÁMLÁK, KAPASZKODÓK Rendelhető!

Rendelhető

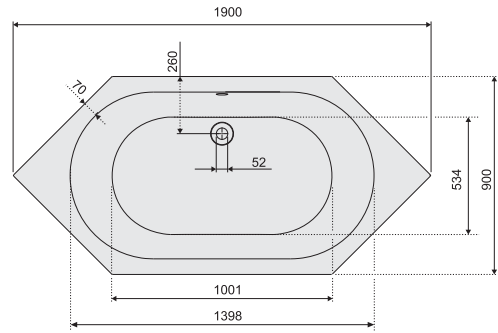

Tartozék:

- alátámasztó, szintezhető lábszerkezet

FÜRDŐKÁD		SZÍN
Termék megnevezése	Termék azonosító	fehér
Hatszögletű kád (236 liter)	W6K/FREE 90x190+STW	Bruttó ár Ft
		188 700,-
Ajánlott szifon		Bruttó ár Ft
Sanplast 661-A0010 automata leeresztős kádszifon, króm		12 600,-

W6K/LUXO hatszögletű kád



A fotón látható: W6K/LUXO 90x190 hatszögletű kád, hidegburkolattal burkolva, sarokban elhelyezve



A fotón látható: W6K/LUXO 90x190 hatszögletű kád, fölülnézetben

Műszaki tartalom



ALAPANYAG SZANITER AKRIL



SZINTEZŐ LÁB TARTOZÉK



SZIFON



FEJTÁMLÁK, KAPASZKODÓK Rendelhető!

Rendelhető

Beépítés: saját lábszerkezetére, falazással, hidegburkolással történik.
Figyelem: nem ajánlott a kádperemre történő burkolás. A kád kiemelhetősége biztosított kell hogy legyen. Ellenkező esetben a termék a garanciáját elveszíti!

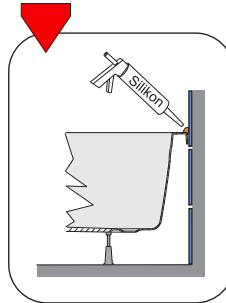

A kiegészítők: 136. oldalon található.

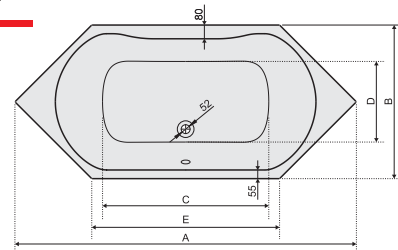

Tartozék:

- alátámasztó, szintezhető lábszerkezet

FÜRDŐKÁD							SZÍN
Termék megnevezése	Termék azonosító	A	B	C	D	E	fehér
Hatszögletű kád (277 liter)	W6K/LUXO 90x190+STW	1900	900	900	480	1000	Bruttó ár Ft
Hatszögletű kád (290 liter)	W6K/LUXO 90x200+STW	2000	900	1000	480	1100	203 400,-
							223 800,-
Ajánlott szifon							Bruttó ár Ft
Sanplast 661-A0010 automata leeresztős kádszifon, króm							12 600,-

SPACE öntött műmárvány mosdók

Műszaki tartalom

Rendelhető



ALAPANYAG
ÖNTÖTT
MÁRVÁNY

CLICK
CLACK

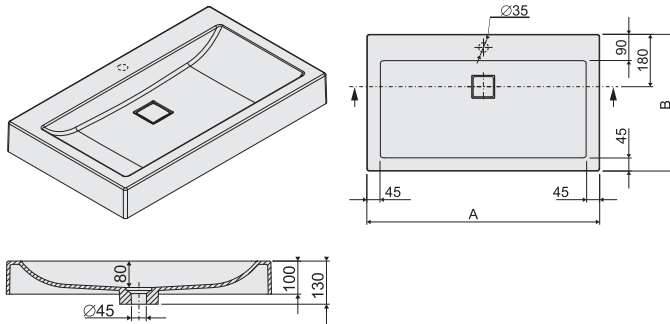

Kivétel:

- 1 csapfurattal fúrva

Beépítés:

- pultra helyezhető
- bútorra építhető
- konzollal falra rögzíthető

Ajánlott kiegészítő:

- szögletes click-clack leeresztő



A393 click-clack szifon
Bruttó ár: 6 570 Ft



A fotón látható: SPACE 80 mosdó, 1 csapfurattal fűrt



A fotón látható: SPACE 80 mosdó, 1 csapfurattal fűrt,
fölnézetben

MOSDÓ		SZÍN
Típus	Méret	króm/ezüst Bruttó ár Ft
Unbo-M/SPACE mosdó, 60cm, 1 csapfurat	60x47x10	62 500,-
Unbo-M/SPACE mosdó, 80cm, 1 csapfurat	80x47x10	65 500,-

FREE öntött műmárvány mosdók

Műszaki tartalom

Rendelhető



ALAPANYAG
ÖNTÖTT
MÁRVÁNY

CLICK
CLACK

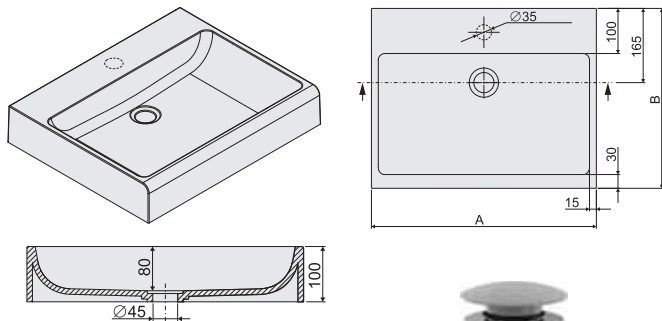

Kivétel:

- 1 csapfurattal fúrva

Beépítés:

- pultra helyezhető
- bútorra építhető
- konzollal falra rögzíthető

Ajánlott kiegészítő:

- szögletes click-clack leeresztő



A392 click-clack szifon
Bruttó ár: 5 520 Ft



A fotón látható: FREE 55 mosdó, 1 csapfurattal fűrt



A fotón látható: FREE 55 mosdó, 1 csapfurattal fűrt

MOSDÓ		SZÍN
Típus	Méret	króm/ezüst Bruttó ár Ft
Unbo-M/FREE mosdó, 50cm, 1 csapfurat	50x40x10	50 300,-
Unbo-M/FREE mosdó, 55cm, 1 csapfurat	55x45x10	52 600,-

Fürdőkáád és zuhanykabin kiegészítők, szifonok



FEJTÁMLÁK,
KAPASZKODÓK
Rendelhető!

	FEJTÁMLÁK	
		
Szín	fekete	fekete
Típus	661-A0024-43	661-A0029-43
Bruttó ár	25 200,-	25 200,-

	KÁDKAPASZKODÓK		
			
			
Anyag	erősített műanyag	fém ötvözet (ZnAL)	fém ötvözet (ZnAL)
Szín	króm	króm	króm
Típus	A0005	A0011	A0038
Bruttó ár	7 800,-	10 600,-	11 800,-

	ZUHANYTÁLCA SZIFONOK			
				
Leírás	Sanplast átfolyós szifon 90-es, fehér látható résszel	Sanplast átfolyós szifon 90-es, króm látható résszel	Alcaplast átfolyós szifon 90-es, króm látható résszel	Alcaplast átfolyós szifon 50-es, 60-as, króm látható résszel
Típus	661-A0040	661-A0041	A49CR	A47CR
Szifon magassága	60 mm	60 mm	84 mm	84 mm
Bruttó ár	9 700,-	10 800,-	5 400,-	4 100,-

	KÁDSZIFONOK AUTOMATA LEERESZTŐVEL		
			
Leírás	Sanplast automata leeresztős kádszifon, króm látható résszel, hossza: 100 cm	Sanplast automata leeresztős kádszifon, króm látható résszel, hossza: 57 cm	Alcaplast automata leeresztős kádszifon, króm látható résszel, hossza: 57cm
Típus	661-A0010	661-A0008	A51CRM
Bruttó ár	12 600,-	10 300,-	8 700,-

Kád- és kabin kiegészítők

Walk-in falakhoz kitámasztó rendszerek

Összeépítési példa: 2 db walk-in zuhanyfal esetén

Amennyiben szükséges, a lenti kirámasztók közül szabadon lehet választani, ha a gyári kitámasztó nem megfelelő az összeépítéshez vagy a falhoz rögzítéshez.

A kitámasztók az alábbi üvegvastagságokhoz használhatók: 4 mm, 5 mm, 6 mm, 8 mm

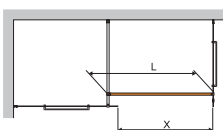
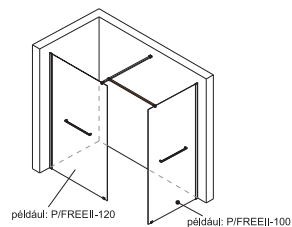

X = belépő nyílás. Minden esetben úgy állítsuk össze a walk-in rendszerünket, hogy a belépés kényelmes legyen.

L = a kitámasztó rúd hossza méretre vágható!



WALK-IN KITÁMASZTÓK	
Azonosító	661-A0045-38
Típus	Kitámasztó, 150 cm (köntös akasztóval)
Szín	króm/ezüst
Bruttó ár	22 400,-



WALK-IN KITÁMASZTÓK	
Azonosító	661-A0049-38
Típus	Kitámasztó 150 cm
Szín	króm/ezüst
Bruttó ár	22 400,-



WALK-IN KITÁMASZTÓK	
Azonosító	661-A0055-38
Típus	Kitámasztó, 57 cm (szögben állítható)
Szín	króm/ezüst
Bruttó ár	22 400,-



Walk-in kitámasztók

Zuhanykabin profil és üvegméretetek

	<p>KN/TX4, KN/TX5 szögletes zuhanykabinok KP4/TX4, KP4/TX5, KP1DJ/TX, KP2DJ/TX íves zuhanykabinok DJ/TX5, DL/TX5, DD/TX5, D2/TX5, D4/TX5 zuhanyajtók SS0/TX5 oldalfal D2-W/TX5, SS0-W/TX5 kádparavánok P/TX5 walk-in fal D2L/FREEZone, D2P/FREEZone zuhanyajtók</p>	<p>TX4, TX5 CSALÁD</p>
	<p>PKDJ/TX5 ötszögletű zuhanykabin</p>	<p>TX5 CSALÁD (PK/DJ)</p>
	<p>KNDJ2/FREE, KN4/FREE szögletes zuhanykabinok KP4/FREE íves zuhanykabin DJ2/FREE zuhanyajtó PW1/FREE, PW2/FREE kádparavánok P/FREE walk-in zuhanyfal</p>	<p>FREE CSALÁD</p>
	<p>KNDJ2/FREE-II, KN4/FREE-II szögletes zuhanykabinok KP4/FREE-II íves zuhanykabin DJ2/FREE-II zuhanyajtó PW1/FREE-II kádparaván P/FREE-II walk-in zuhanyfal</p>	<p>FREE-II CSALÁD</p>
	<p>KNDJ/PR-III, KN2/PR-III szögletes zuhanykabinok KP2/PR-III íves zuhanykabin DJ/PR-III, DJ2/PR-III zuhanyajtók KW/PR-III kádparaván PR2/PR-III walk-in fal</p>	<p>PR-III CSALÁD</p>
	<p>KNDJ2/SPACE, KN4/SPACE szögletes zuhanykabinok KP4/SPACE íves zuhanykabin DJ2/SPACE zuhanyajtó P/SPACE WALL, P/SPACE WALL-XL walk-in zuhanyfalak</p>	<p>SPACE CSALÁD</p>
	<p>KND2/ALT-II szögletes zuhanykabin D2/ALT-II zuhanyajtó PI/ALT-II.a., PII/ALT-II.a., walk-in zuhanyfalak</p>	<p>ALT-II CSALÁD</p>



TX - TOLDÓ



Szín

2 színben

Figyelem!

Két burkolt fal közé szerelne zuhanyajtót, és nem lett jó a falnyílás burkolás után? Nem fér be egy normál méretű zuhanyajtót? A TX és FREEZONE ajtók a gyári toldó profilokkal kiegészítve megoldást jelentenek a problémára. Toldó profilként +35 mm állítási lehetőséget nyer! Használjon 1 db, 2 db vagy akár 3 db profilt termékenként!

Amennyiben tálca nélkül építene be szögletes vagy íves zuhanykabin, és az épített padka mérete nem megfelelő a kabin számára, abban az esetben is segít a TX toldó profil.

Szabályozhatóság: 35 mm / profil

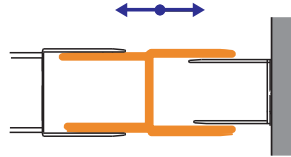

Felhasználható az alábbi helyzetekben:

1. zuhanyajtó
+ fix fal összeállítás

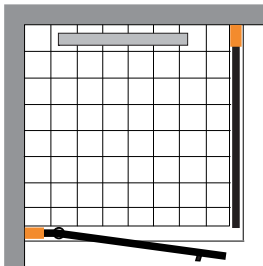

2. íves zuhanykabin

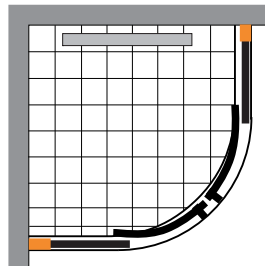

3. szögletes
zuhanykabin

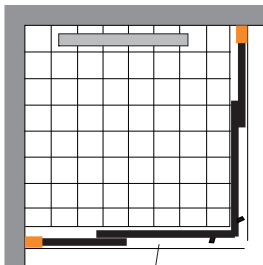

4. zuhanyajtó
1 db toldóval

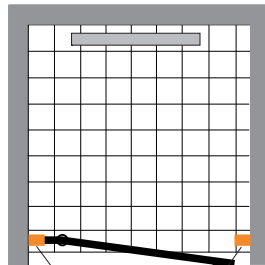

5. zuhanyajtó
2 db toldóval

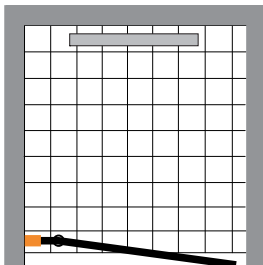

- ① Zuhanykabin: TX5, TX4
- ② Toldó profil: 661-A0037

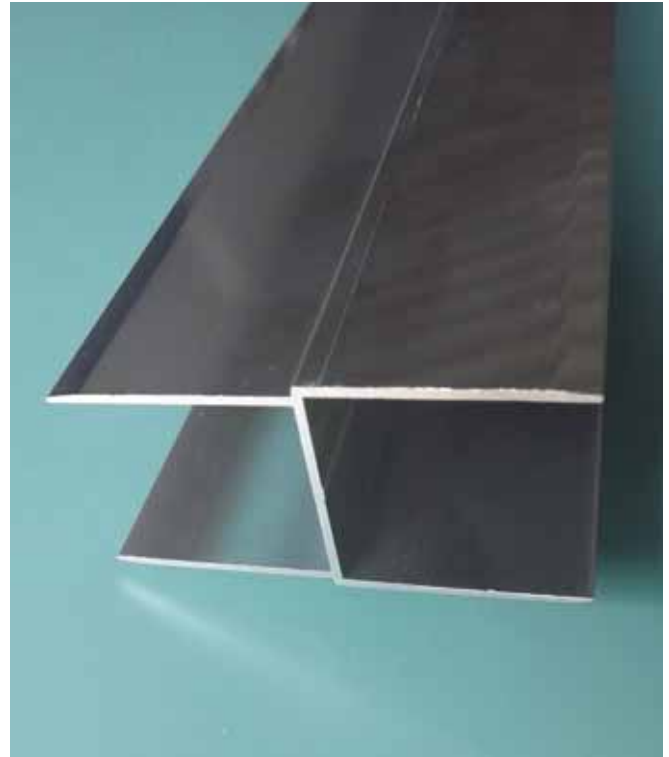

A fotón látható: TX toldó fényes ezüst színben



A fotón látható: TX toldó fehér színben

Beépítés:

Hozzáilleszthetők valamennyi TX4, TX5 és FREEZone zuhanykabinhoz, zuhanyajtóhoz, walk-in zuhanyfalhoz és kádparavánhoz.

Típus:
661-A0037-bi (fehér)
661-A0037-sb (fényes ezüst)

TX5 toldó profilok		
Típus	Szab. tart. B	Bruttó ár Ft/db
Fehér toldó: A0037 bi	(max. 35mm/db)	13 300,-
Fényes toldó: A0037 sb	(max. 35mm/db)	13 900,-

Zuhanykabin építése tálca nélkül padlóra vagy padkára

Padkaépítés, padlóburkolás a kabin tényleges méreteinek figyelembe vételével

FIGYELEM!

Amennyiben a zuhanykabin, zuhanyajtó vagy walk-in fal nem gyári tálcára kerül ráépítésre, minden esetben vegyük figyelembe az adott termék méreteit. A zuhanykabinok esetén például a 90x90-es vagy 90x120-as méret minden esetben névleges méret. Azt jelenti, hogy 90x90-es vagy 90x120-as tálcára építhető rá, de a termék minden esetben kisebb a névleges méretnél!

A termékek mellett feltüntetett mérettábla pontosan jelöli a méreteket.

Például: egy KNDJ2/FREE 90x90-es zuhanykabin külmérete valójában 868-878 mm. A táblázat 'B' oszlopa jelöli a kabin egyik, a 'C' oszlopa pedig a kabin másik szélességi méretét. Jelen esetben, mivel a kabin szimmetrikus, mindkét méret megegyezik, vagyis B=868-878 mm és C=868-878 mm.

Tehát a kabin pontos külméret 868 mm, mely rendelkezik 10 mm állítási lehetőséggel (amennyiben a függőlegessége ezt megkívánja), így végső esetben a termék külmérete elérheti a maximum 878 mm szélességet is. Lásd a táblázat 'B' és 'C' méreteit. Tehát az első szám a kabin tényleges külmérete, a második pedig az a méret, ha a faliprofilról lehúzzuk és szükség esetén állítunk a méreten. Figyelembe venni az első számot kell, vagyis jelen esetben a 868 mm-t!

Ezért ha az '1'-es ábra szerinti padkát építjük, akkor a kabin az építmény közepén helyezkedik el. (A kabin helyét szaggatott vonal jelzi). A padka építésénél vegyük figyelembe, hogy minimális dőlési szöveget adjunk a tetejének, mert ha vízszintes marad, abban az esetben nem folyik le róla a víz.

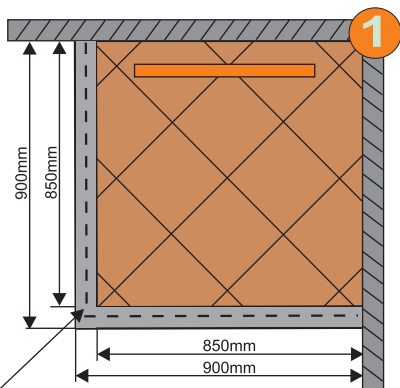

A kabin elhelyezkedése a padkán!

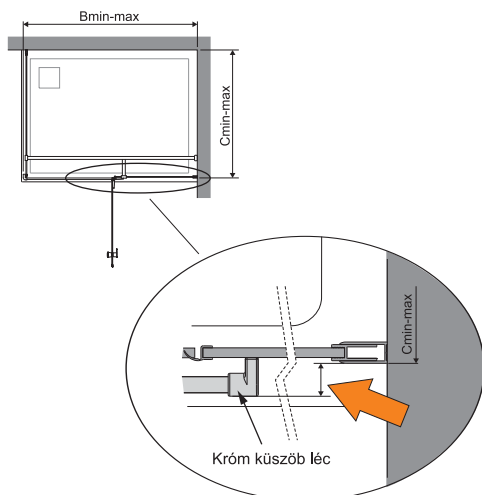

ZUHANYKABIN						PROFIL SZÍN
Típus	Üveg minta	Szabályozási tart.		Belépő	Magasság	króm / ezüst
		B	C	X	A	Bruttó ár Ft
EDZETT BIZTONSÁGI ÜVEG						
KNDJ2-FREE-80x80	W0	768-778	768-778	580	1950	203 400,-
KNDJ2-FREE-90x90	W0	868-878	868-878	580	1950	203 400,-
KNDJ2-FREE-100x100	W0	968-978	968-978	580	1950	203 400,-
FIGYELEM: Az aszimmetrikus kabinoknál a cikkszámában szereplő első méret a fix falra, a második méret pedig a nyílóajtós oldalra vonatkozik!						
KNDJ2-FREE-80x120	W0	1168-1178	768-778	580	1950	203 400,-
KNDJ2-FREE-90x120	W0	1168-1178	868-878	580	1950	203 400,-
KNDJ2-FREE-100x120	W0	1168-1178	968-978	580	1950	203 400,-

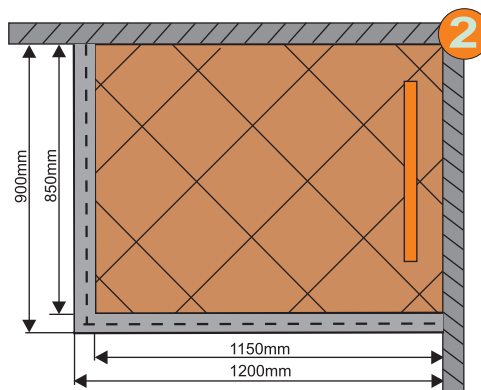

Például: egy KNDJ2/FREE 90x120-as zuhanykabin rövid oldala C=868-878 mm, a hosszú oldala B=1168-1178 mm. Ebben az esetben is a 10 mm egy esetleges állítási lehetőség, amennyiben szükséges.

A katalógusban minden téglalap alakú kabinnál a mérettáblázatban van egy mondat. Ezt minden esetben vegyük figyelembe:

FIGYELEM: Az aszimmetrikus kabinoknál a cikkszámában szereplő **első méret a fix falra, a második méret pedig a nyílóajtós oldalra vonatkozik!** Ezért, ha a '2'-es ábra szerinti padkát építjük, akkor a kabin szintén az építmény közepén helyezkedik el (szaggatott vonal). Ne feledkezzünk meg a padka tetejének minimális lejtetéséről.

Exclusive, keret nélküli kabinok króm színű küszöb léccel

A keretes zuhanykabinok esetén a keret profil méretével kell számolnunk, azonban az exclusive, keret nélküli kabinok rendelkeznek egy króm színű küszöb léccel. Ez a lécz az ajtó üveg síkjához képest kívül helyezkedik el. Funkciója, hogy az ajtó alatt esetlegesen átszivárgó vizet (például fugáknál, burkolat találkozásánál) ne engedje kifolyni a fürdőszoba padlójára. Nagyon fontos, hogy a kabin az épített padka közepén helyezkedjen el, mert el kell még férni a kabin mellett az említett küszöb lécznek is. Ha a kabin kikerül a padka külső élére, a küszöbléczet nem tudjuk felhelyezni.

Zuhanykabin építése tálca nélkül padlóra vagy padkára

Zuhanykabin beépítése épített padkára vagy közvetlenül a padlóra

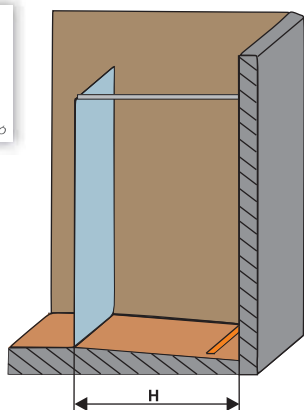

Nincs padka, csak lejtés!

Amennyiben nem építünk padkát, csak a padlót lejtetjük, ebben az esetben is nagyon fontos a kabin tényleges méretének figyelembe vétel.

Vegyük példának a már említett KNDJ2/FREE 90x90-es zuhanykabin. A kabin külmérete 868-878 mm, vagyis 868 mm (a 10 mm csak állítási lehetőség). Ebben az esetben a padló lejtetése a burkolt saroktól (faltól) mérve 868 mm-re kezdődik. A távolság kiszámításánál vegyük figyelembe a burkolólapok és a burkoláshoz szükséges segédanyagok anyagvastagságát! Amennyiben nagyon prezízek akarunk lenni és ténylegesen a kabin belső felétől szeretnénk lejtetni a padlót, abban az esetben vonjuk ki a termék üveg vagy profil vsatgaságát a külméretből, és megkaptuk a belméretet.

H = kabin külméret - üveg vagy profil szélesség

vagyis a KNDJ2/FREE 90x90-es zuhanykabin esetén ez így néz ki:

H = 868 mm külméret - 6 mm üveg vastagság

Profil és üveg szélességi méretek a 138-139. oldalon található.

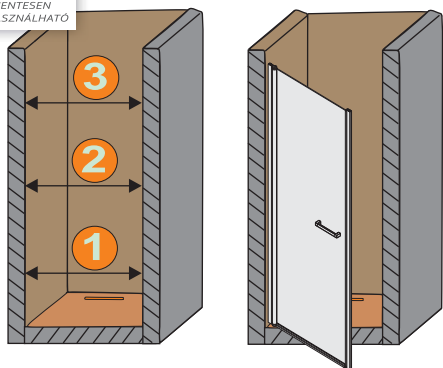

Zuhanyajtó beépítés padlóra!

Zuhanyajtót egyszerűen tudunk padlóra építeni. Ebben az esetben a lejtetést bárhol indíthatjuk, a zuhanyajtót rá tudjuk helyezni gond nélkül a padlóra. Ebben az esetben inkább a két fal közötti távolság a meghatározó, nagyon fontos figyelembe venni az ajtó szélességét!

A burkolt falnyílást 3 ponton meg kell mérni, és olyan ajtót kell választani, ami az adott méretű falnyíláshoz passzol.

Például, ha egy egyszárnyas kifelé és befelé is nyitható DJ/PR-III 90 zuhanyajtót veszünk alapul: ennek az ajtónak a mérete 890-905 mm közötti tartományban mozog. Vagyis az ajtó 890 mm, de a fali profillal történő állításkor, 'széthúzáskor' elérhető a 905 mm külméret is. Ez az ajtótípus széles belépőnyílással rendelkezik. Síkba burkolt padlóval kombinálva, akadálymentes zuhanyzáshoz is alkalmas.

Több ajtó esetén, például van egy kis mozgásterünk. Például a TX sorozat ajtóihoz toldó profil rendelhető, ami áthidalja a távolságokat (toldó propfílt lásd 139. oldalon), vagy az **ALTUS II** ajtó méretre igazítható a szerelés során, vagyis 100 mm (10 cm) állítási lehetőséget biztosít alapból.

Példák épített zuhanytálcák kialakítására



Zuhanytálcák beépítési segédlete

Figyelem! Nem ajánlott a zuhanytálca peremre történő burkolás. A tálca kiemelhetősége biztosított kell hogy legyen. Ellenkező esetben a termék a garanciáját elveszíti!

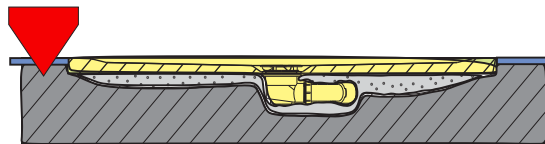

AKRIL zuhanytálcák beépítése:

Kivitelek:

- Szögletes kivitelek: B/FREE, B/SPACE
- Íves kivitelek: BP/FREE, BP/SPACE

		1. Burkolt padlóra: gyári előlappal	
		2. Burkolt padlóra: front rész falazással, csempezéssel burkolva	
		3. A perem felfekszik a burkolt padlóra, a tálca egyéb része és a lefolyó szifon az aljzatba süllyed.	
		4. A burkolt padlóval síkba süllyeszthető. Akadálymentes kivitel!	

ÖNTÖTT MŰMÁRVÁNY zuhanytálcák beépítése:

Kivitelek:

- Szögletes kivitelek: B-M/SPACE, B-M/SACE-S, B-M/OPEN
- Íves kivitelek: BP-M/SPACE, BP-M/OPEN, BP-M/OPEN Structur

		1. Burkolt padlóra: gyári előlappal	
		2. Burkolt padlóra: front rész falazással, csempezéssel burkolva	
		3. A zuhanytálca felfekszik a burkolt padlóra, a lefolyó szifon az aljzatba süllyed.	
		4. A burkolt padlóval síkba süllyeszthető. Akadálymentes kivitel!	



B-M/Space tálcá padlóval egy síkba süllyesztve

Figyelem! Nem ajánlott a zuhanytálca peremre történő burkolás. A tálca kiemelhetősége biztosított kell hogy legyen. Ellenkező esetben a termék a garanciáját elveszíti!

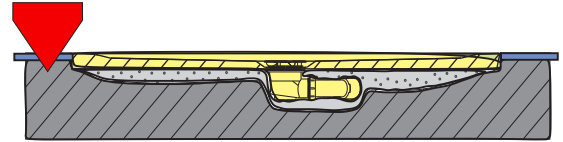

B-M/Space PRO Safe felületű tálcá padlóra ültetve



BP-M/OPEN tálcá padlóra ültetve



B/Space tálcá hidegburkolattal burkolva



B-M/Space tálcá padlóra ültetve



BP/FREE tálcá előlappal burkolva



B/Space tálcá előlappal burkolva



ALAPANYAG
SZANITER
AKRIL

AKRIL zuhanytálcák STS vázszerkezetei

1. Íves kivitelek

BP/SPACE tálcák (katalógus: 84. oldal)

Zuhanytálca mérete	Lábszerkezet típusa	Bruttó ár Ft
80x80x3	STS-075	18 500,-
90x90x3	STS-069	18 500,-
100x100x3	STS-074	18 500,-

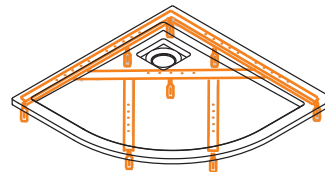

2. Négyzetes és téglalap alakú kivitelek

B/SPACE tálcák (katalógus: 94. oldal)

Zuhanytálca mérete	Lábszerkezet típusa	Bruttó ár Ft
80x80x3; 90x90x3; 100x100x3	STS-068	26 900,-
75x90x3; 80x90x3; 80x100x3; 90x100x3	STS-068	26 900,-
70x90x3; 70x100x3	STS-099	31 600,-

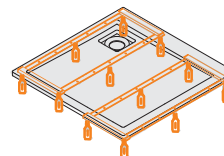

B/SPACE akril zuhanytálcák (katalógus: 95. oldal)

Zuhanytálca mérete	Lábszerkezet típusa	Bruttó ár Ft
70x120x3;	STS-099	31 600,-
80x120x3; 80x140x3	STS-092	31 600,-
80x150x3; 80x160x3; 80x170x3; 80x180x3	STS-093	34 100,-
90x110x3; 90x120x3; 90x130x3; 90x140x3	STS-070	31 600,-
90x150x3; 90x160x3; 90x170x3; 90x180x3	STS-071	34 100,-

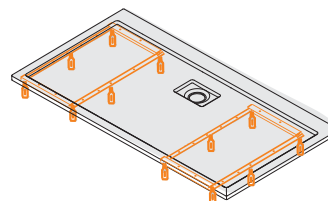

Zuhanytálcák STS vázszerkezetei

ÖNTÖTT MŰMÁRVÁNY zuhanytálcák STS vázszerkezetei

1. Íves kivitelek

BP-M/SPACE tálcák (katalógus: 85. oldal)

Zuhanytálca mérete	Lábszerkezet típusa	Bruttó ár Ft
80x80x1,5	STS-077	18 500,-
90x90x1,5	STS-072	18 500,-
100x100x1,5	STS-076	18 500,-

Műszaki tartalom



ALAPANYAG
ÖNTÖTT
MÁRVÁNY

BP-M/OPEN tálcák (katalógus: 86. oldal)

Zuhanytálca mérete	Lábszerkezet típusa	Bruttó ár Ft
80x80x1,5	STS-077	18 500,-
90x90x1,5	STS-078	30 400,-

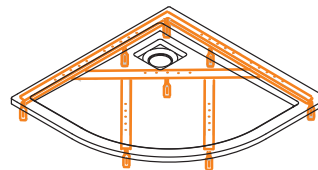

BP-M/OPEN Structur tálcák (katalógus: 87. oldal)

Zuhanytálca mérete	Lábszerkezet típusa	Bruttó ár Ft
80x80x1,5	STS-077	18 500,-
90x90x1,5	STS-072	18 500,-



ALAPANYAG
ÖNTÖTT
MÁRVÁNY

ÖNTÖTT MŰMÁRVÁNY zuhanytálcák STS vázszerkezetei

2. Négyzetes kivitelek

B-M/SPACE öntött műmárvány négyzetes zuhanytálcák (katalógus: 96. oldal)

B-M/OPEN öntött műmárvány négyzetes zuhanytálcák (katalógus: 98. oldal)

B-M/OPEN Structur öntött műmárvány négyzetes zuhanytálcák (katalógus: 99. oldal)

B-M/SPACE-S öntött műmárvány négyzetes zuhanytálcák (katalógus: 100-101. oldal)

Zuhanytálca mérete	Lábszerkezet típusa	Bruttó ár Ft
80x80x1,5	STS-088	20 800,-
90x90x1,5	STS-089	20 800,-
100x100x1,5	STS-090	20 800,-
100x100x1,5	STS-090	20 800,-
120x120x1,5	STS-098	32 900,-

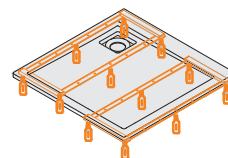

ÖNTÖTT MŰMÁRVÁNY zuhanytálcák STS vázszerkezetei



ALAPANYAG
ÖNTÖTT
MÁRVÁNY

3. Téglalap alakú kivitelek

B-M/SPACE téglalap alakú tálcák (katalógus: 97. oldal)

B-M/OPEN téglalap alakú tálcák (katalógus: 98. oldal)

B-M/OPEN Structur téglalap alakú tálcák (katalógus: 99. oldal)

B-M/SPACE-S téglalap alakú tálcák (katalógus: 100-101. oldal)

Zuhanytálca mérete	Lábszerkezet típusa	Bruttó ár Ft
70x70x1,5; 70x80x1,5; 70x90x1,5; 70x100x1,5; 75x75x1,5; 75x80x1,5; 75x90x1,5; 75x100x1,5	STS-086	19 700,-
70x110x1,5; 70x120x1,5; 70x130x1,5; 70x140x1,5; 75x110x1,5; 75x120x1,5; 75x130x1,5; 75x140x1,5	STS-084	28 000,-
70x150x1,5; 70x160x1,5; 70x170x1,5; 75x150x1,5; 75x160x1,5; 75x170x1,5; 75x180x1,5	STS-085	32 900,-
80x80x1,5; 80x90x1,5; 80x100x1,5	STS-088	20 800,-
80x110x1,5; 80x120x1,5; 80x130x1,5; 80x140x1,5	STS-082	30 400,-
80x150x1,5; 80x160x1,5; 80x170x1,5; 80x180x1,5; 80x190x1,5	STS-081	34 100,-
90x90x1,5; 90x100x1,5	STS-089	20 800,-
90x110x1,5; 90x120x1,5; 90x130x1,5; 90x140x1,5	STS-078	30 400,-
90x150x1,5; 90x160x1,5; 90x170x1,5; 90x180x1,5; 90x190x1,5; 90x200x1,5	STS-073	32 900,-
100x100x1,5	STS-090	20 800,-
100x110x1,5; 100x120x1,5; 100x130x1,5; 100x140x1,5; 110x110x1,5	STS-079	32 900,-
100x150x1,5; 100x160x1,5; 100x170x1,5; 100x180x1,5; 100x190x1,5; 100x200x1,5	STS-080	35 200,-
120x120x1,5	STS-098	32 900,-

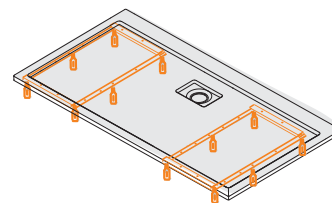
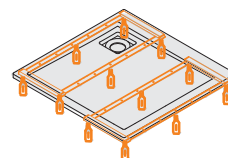

Választható színek (zuhanykabinokhoz, zuhanytálcákhoz)



Fehér zuhanykabin keret (bi)



Fehér zuhanykabin keret, tejszínű hátfal üveggel (bi) – CL-II családnál



Fényes ezüst zuhanykabin keret, ezüst hátfal üveggel (sb) – CL-II családnál



Króm/ezüst zuhanykabin szerelvény (cm/sb)



Matt grafit zuhanykabin keret (gr)



Fényes ezüst zuhanykabin keret (sb)



Matt fekete walk-in fal szerelvény (cy)

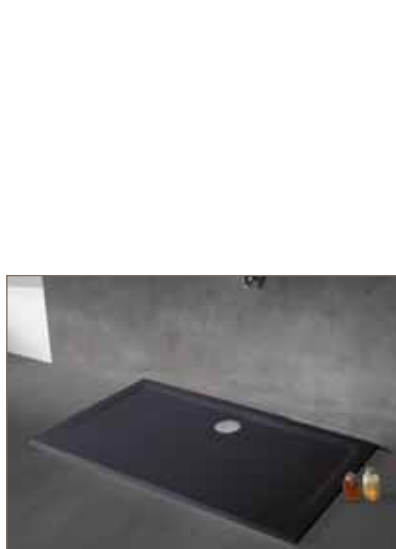

Palaszürke öntött műmárvány tálca (sy)

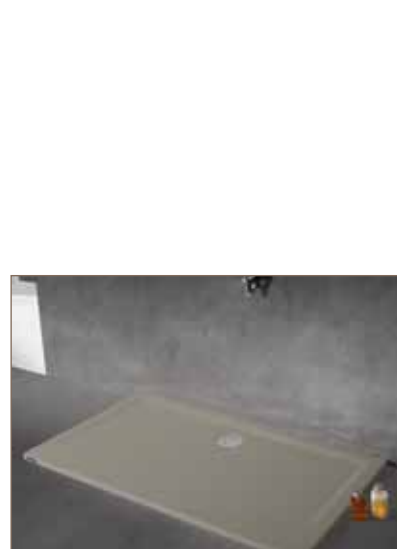

Kőszürke öntött műmárvány tálca (sk)

Választható színek (zuhanytálcákhoz, zuhanykabinokhoz, kádakhoz)

Zuhanytálca színek



fehér (bi)



grafit matt (gr)



acélszürke (st)



palaszürke (sy)



kőszürke (sk)

Fürdőkád színek



fehér (bi)

Zuhanykabin, zuhanyajtó keret színek



fehér (bi)



fényes ezüst (sb)



grafit matt (gr)

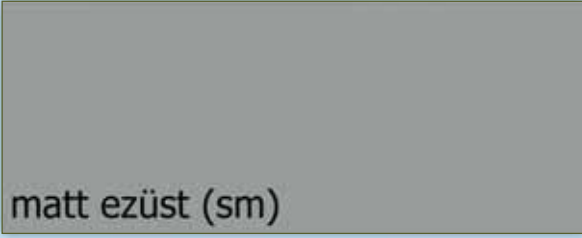

matt ezüst (sm)

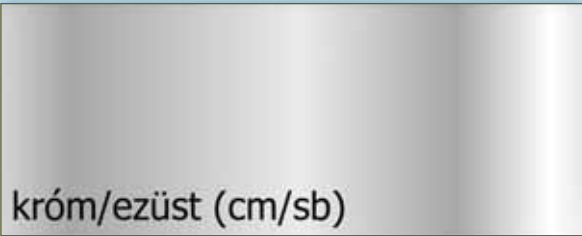

króm/ezüst (cm/sb)



matt fekete (cy)

Üvegminták, üvegszínek



CR
(Cora üveg)



WO
(átlátszó)



W4
(vízszintes
csíkos)



W15
(hullám minta)



W14
(görög minta)



Üvegminták, üvegszínek



W16
(mátrix minta)



W18
(sáv minta)



W19
(levél erezet
minta)



GY
(füst üveg)



GR
(grafit üveg)



P
(plexi betét)



