

# SANPLAST.

Zuhanykabinok, fürdőkádak, zuhanytálcák



## ÁRLISTA

Érvényes: 2020. 06. 08-tól

 **Sanglass**

**Sanglass Kabin Kft.**  
[www.sanglass.hu](http://www.sanglass.hu)

[www.sanglass.hu](http://www.sanglass.hu)

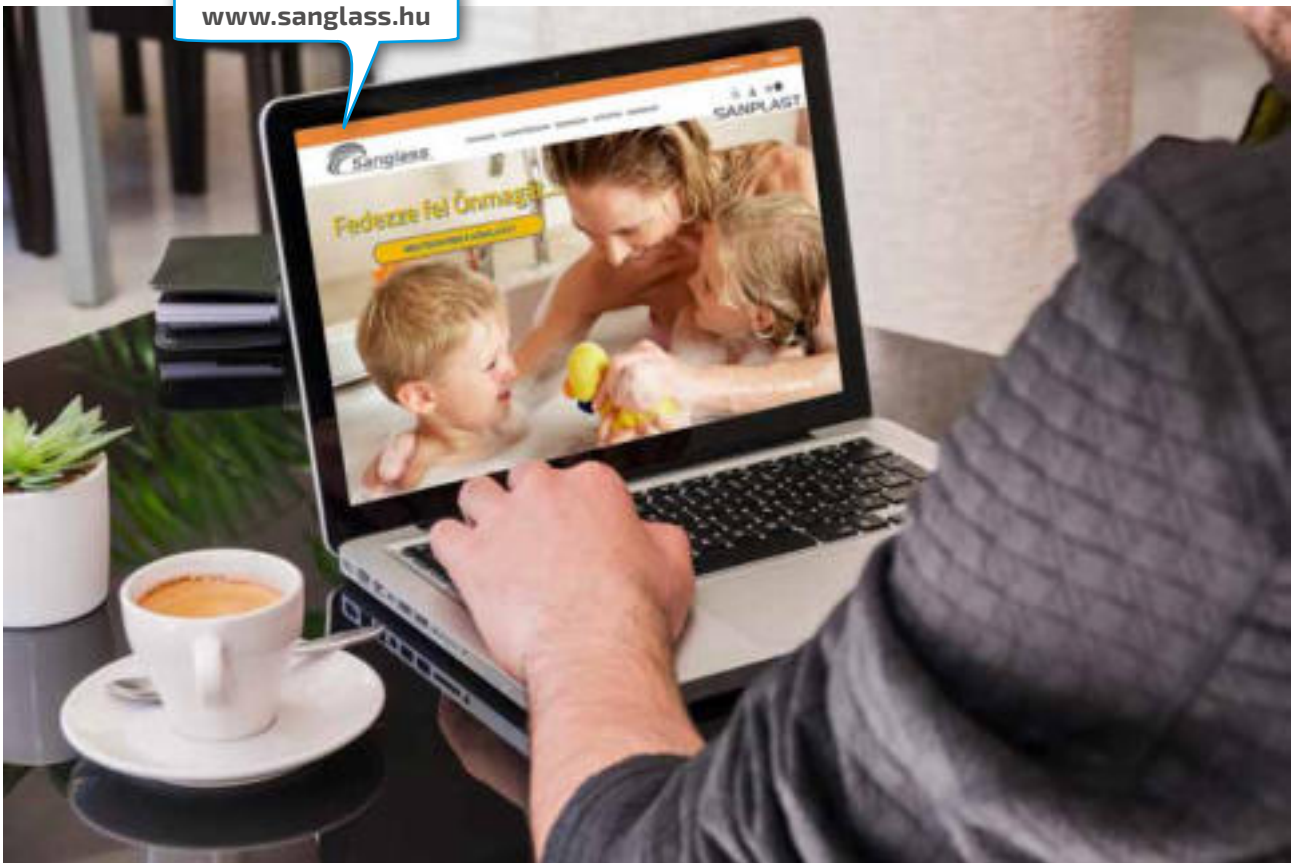

Weboldalunkat folyamatosan bővítjük annak érdekében, hogy bármi információra van szüksége, az könnyedén megtalálható legyen. Akár otthon, akár a munkavégzés közben merül fel kérdés, ne maradjon semmi megválaszolatlanul.

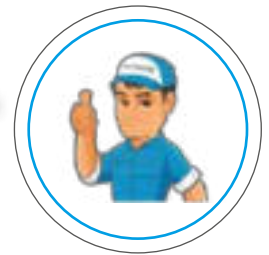

[www.sanglass.hu](http://www.sanglass.hu)

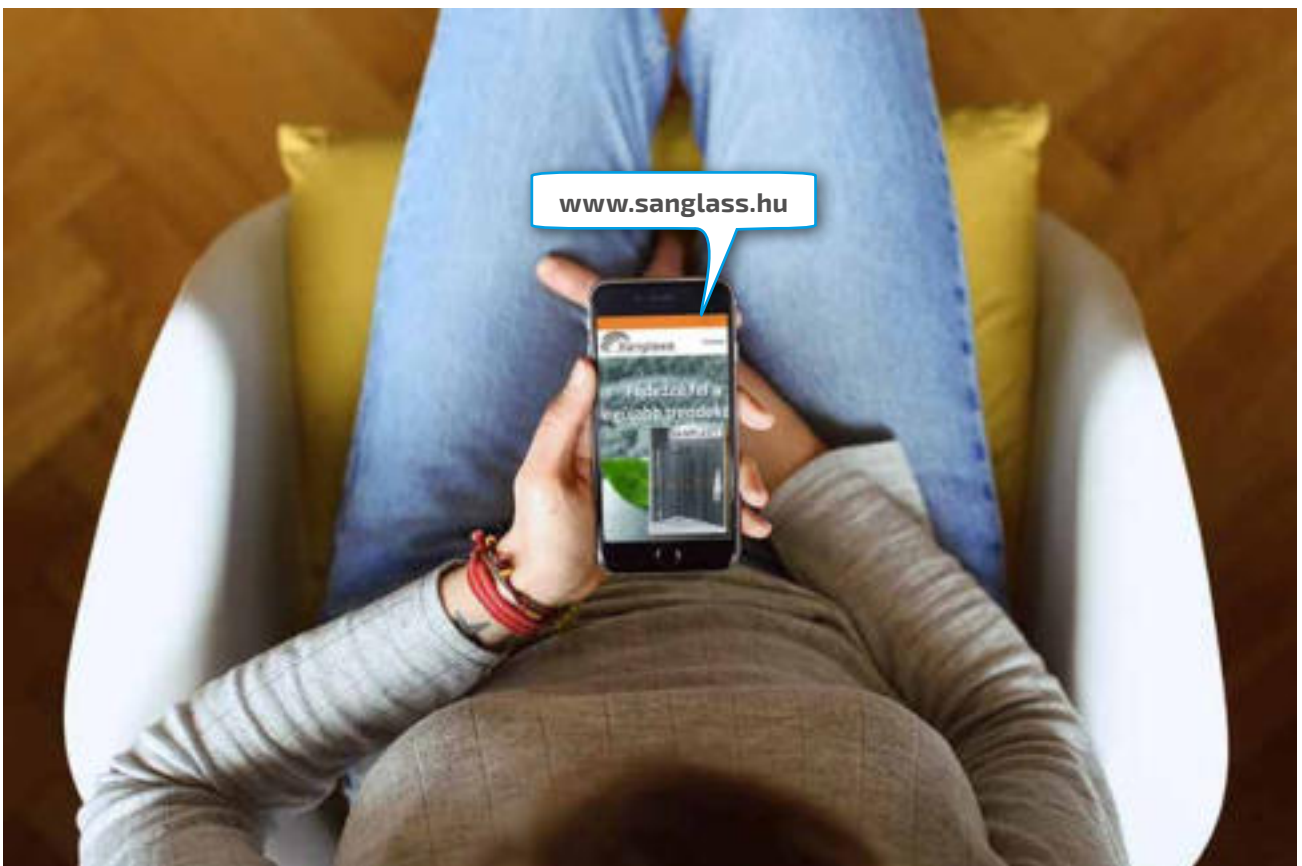

# Műszaki információk



## KARCSI MŰSZAKI TANÁCSAI:

Karcsi a katalógus oldalain több esetben ad műszaki tanácsokat, információkat, illetve felhívja figyelmünket fontos paraméterekre. Karcsi nem ma kezdte, van tapasztalata. Fogadja meg tanácsait.

## TERMÉKBEÉPÍTÉS:

Vállaljuk minden SANPLAST termék helyszíni beépítést, felújítását. Hiszünk abban, hogy a jó termék is csak akkor lesz igazán jó és tartós, ha annak helyszíni beépítést szakemberek végzik. Három fontos kritérium aminek szeretnénk megfelelni:

- **minőségi munka,**
- **a lehet legrövidebb határidő,**
- **az ország bármely pontján.**

Mi legyen a régi, már nem használható zuhanykabinnal, fürdőkáddal? Az sem jelent gondot. Hulladékkezelési felár ellenében elszállítjuk helyszínről! Kérje ajánlatunkat az alábbi e-mail címen: [szerviz@sanglass.hu](mailto:szerviz@sanglass.hu), további információ a [www.sanglass.hu](http://www.sanglass.hu) weboldalon található!

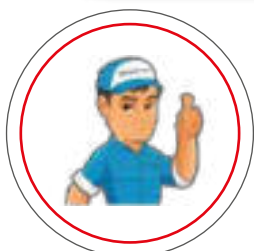
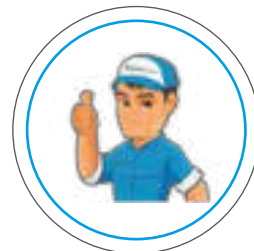

## GARANCIA IDŐTARTAMA:

- zuhanykabinokra, zuhanyajtókra 24 hónap
- akril zuhanytálcákra: 84 hónap
- öntött műmárvány zuhanytálcákra: 24 hónap
- akril fürdőkádakra: 84 hónap
- öntött műmárvány fürdőkádakra: 24 hónap

A feltüntetett jótállási időtartam kizárólag a helyesen kitöltött jótállási jeggyel és a számlával érvényesíthető.

További részletek a [www.sanglass.hu](http://www.sanglass.hu) weboldalon található!

## ALKATRÉSZ:

Minden Sanplast zuhanykabinhoz tudunk alkatrészt biztosítani, hosszú évekre visszamenőleg is. Keresse weboldalunkat: [www.sanglass.hu](http://www.sanglass.hu) vagy érdeklődjön az alábbi elérhetőségeken: [szerviz@sanglass.hu](mailto:szerviz@sanglass.hu) címen, vagy a 0676/500-360-as telefonszámon.

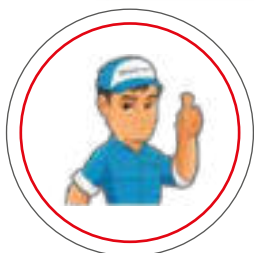
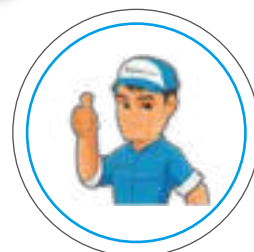

## GLASS PROTECT üveg:

A Sanplast Glass Protect üveg nem egy edzett üveg utólagos vízlepergető réteg bevonattal az üveg felszínén, hanem az üveg szerkezetét oly módon változtatják meg, hogy az 100%-ban homogén legyen és felületi strukturától mentes. Ezáltal a víz nem tapad meg ezen pórusokban és könnyedén legördül az üveg felületéről. A technológiai beavatkozás következtében a felület tisztítása egyszerűbb, költséghatékonyabb és környezetbarátabb lett! Glass Protect felület különböző üveg mintáknál:

- 1, Az üveg belső oldalán található: W14, W15, W16, W18, W19, W22, CR üvegeknél
- 2, Az üveg külső és belső oldalán is található: W0, GY, GR üvegeknél

## PRO Safe csúszásmentes felület zuhanytálcákra

Csúszásmentes felület a felső kategóriás akril és öntött márvány zuhanytálcákra rendelhető felár ellenében (opcionálisan). A SANPLAST csúszásgátlós felület előnye, hogy a zuhanytálca teljes felületét beborítja, nem csak a középső részét, ezáltal a tálcába való belépést és csúszós (nedves) lábbal való kilépést is biztonságosan elősegíti. A zuhanytálca ára nem tartalmazza a felületi bevonat árát.

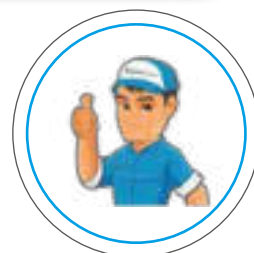

# TARTALOM

Műszaki  
információk

**1. oldal**

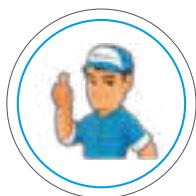

Walk-in  
zuhanyfalak

**88-95. oldal**

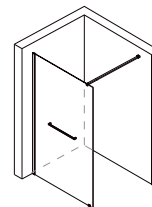

Képes termék  
áttekintők

**4-19. oldal**



Kádparavánok

**96-99. oldal**

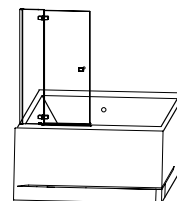

Íves  
zuhanykabinok

**20-27. oldal**

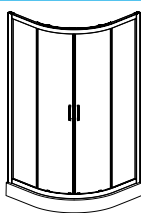

Íves zuhanytálcák

**100-105. oldal**



Ötszögletű zuhanykabin  
és tálca

**28-29. oldal**

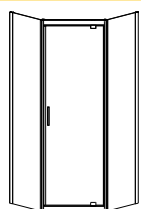

Négyszögletes  
zuhanytálcák

**106-119. oldal**

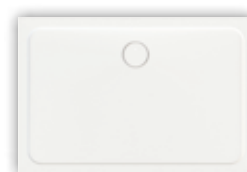

Szögletes  
zuhanykabinok

**30-55. oldal**



Négyszögletes  
zuhanytálcák  
előlapjai

**120-123. oldal**



Falsíkra szerelhető  
"U"-alakú  
zuhanykabinok

**56-59. oldal**

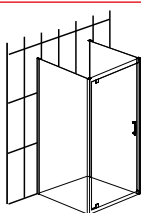

Egyenes  
fürdőkádak

**124-132. oldal**



Négyoldalról zárt  
zuhanykabinok

**60-71. oldal**

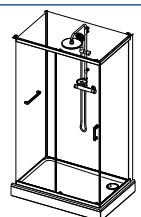

Egyenes  
fürdőkádak  
előlapjai

**133. oldal**



Zuhanyajtók

**72-87. oldal**



Egyenes  
fürdőkádak  
lekerekített  
véggel

**134-137. oldal**



# TARTALOM

Térben álló  
kádak

**138-141. oldal**



TX és FREEZone  
toldó profilok

**153. oldal**

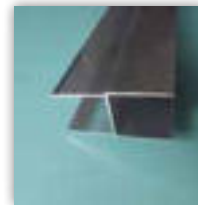

Aszimmetrikus  
formájú  
sarokkádak

**142-146. oldal**



Zuhanytálca  
beépítési  
segédlet

**154-155. oldal**



Szimmetrikus  
formájú  
sarokkádak

**147-149. oldal**



STS vázszerkezet  
lapos tálcákhoz

**156. oldal**

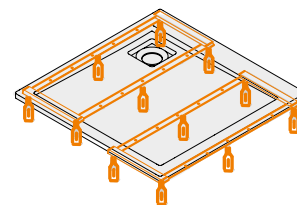

Kiegészítők,  
szifonok

**150. oldal**



Választható színek:  
Kabinokhoz,  
tálcákhoz

**157. oldal**



Pót kitámasztók  
walk-in falakhoz

**151. oldal**



Üvegminták,  
üvegszínek

**158-159. oldal**



Zuhanykabin  
üveg és profil  
méretei

**152. oldal**

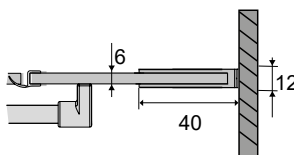

## Képes áttekintő Íves zuhanykabinok



## Képes áttekintő Ötszögletű zuhanykabin és tálca



**PKDJ/TX5b**  
nyílóajtós  
28.oldal



**BPK-M/Space**  
29.oldal



**BPK/Space**  
29.oldal

## Képes áttekintő Falsíkra szerelhető („U”-alakú) kabinok



**KN/TX5b**  
+1db SS0/TX5b  
tolóajtós  
56.oldal

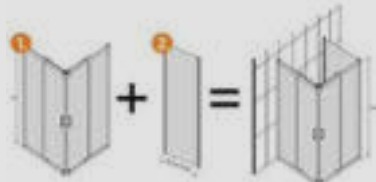

**KP4/TX5b**  
+1db SS0/TX5b  
tolóajtós  
57.oldal

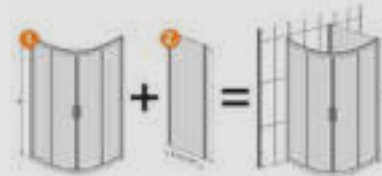

**D2/TX5b**  
+2db SS0/TX5b  
tolóajtós  
58.oldal

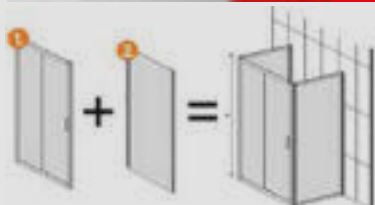

**D4/TX5b**  
+2db SS0/TX5b  
tolóajtós  
59.oldal



## Képes áttekintő Szögletes zuhanykabinok



**KN/TX4b**  
tolóajtós  
30.oldal



**KN/TX5b**  
tolóajtós  
31.oldal



**KN/TX5b**  
90x120  
tolóajtós  
32.oldal



**KN/Basic**  
tolóajtós  
33.oldal



**KN/FreeZone**  
tolóajtós  
34.oldal



**DJ/Basic**  
+SS0/Basic  
nyílóajtós  
36.oldal



**DJ/TX5b**  
+SS0/TX5b  
nyílóajtós  
37.oldal



**DD/Basic**  
+SS0/Basic  
nyílóajtós  
38.oldal



**DD/TX5b**  
+SS0/TX5b  
nyílóajtós  
39.oldal



**DTr/Basic**  
+SS0/Basic  
tolóajtós  
40.oldal



**D2/TX5b**  
+SS0/TX5b  
tolóajtós  
41.oldal



**DL/TX5b**  
+SS0/TX5b  
harmonika  
toló-nyílós  
42.oldal



## Képes áttekintő Szögletes zuhanykabinok



**D4/TX5b  
+SS0/TX5b  
tolóajtós  
43.oldal**



**D2/FreeZone  
+SS0/TX5  
tolóajtós  
44.oldal**



**KNDJ/PR-III  
nyílóajtós  
47.oldal**



**KNDJ2/PR-III  
nyílóajtós  
48.oldal**



**KN4/FREE  
nyílóajtós  
49.oldal**



**KNDJ2/FREE  
nyílóajtós  
50.oldal**

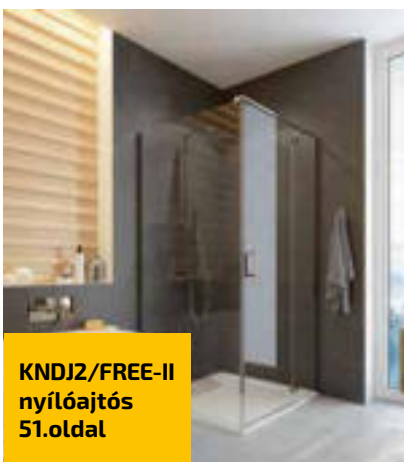

**KNDJ2/FREE-II  
nyílóajtós  
51.oldal**



**KN4/SPACE  
nyílóajtós  
52.oldal**

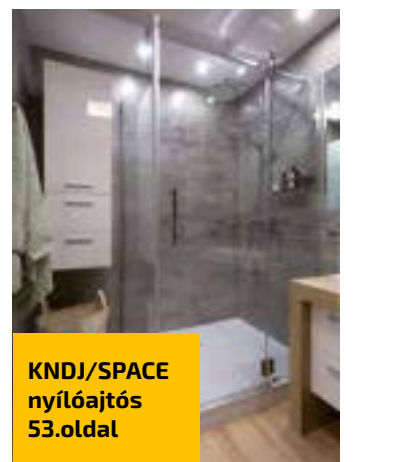

**KNDJ/SPACE  
nyílóajtós  
53.oldal**



**KND2/ALT-II  
tolóajtós  
54.oldal**



**TX, FreeZone  
toldó profilok  
46.oldal**

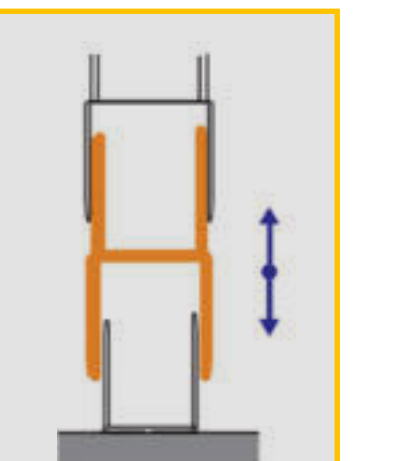

## Képes áttekintő Négyoldalról zárt („hátfalas”) zuhanykabinok



## Képes áttekintő Négyoldalról zárt („hátfalas”) zuhanykabinok



kpl-KCD2/CL-II  
tolóajtós  
68.oldal



kpl-KCDTr/  
Basic-S  
tolóajtós  
69.oldal



kpl-KCDTr/  
Basic-SHP  
tolóajtós  
69.oldal



CL-II komplett  
kabinok  
műszaki leírása  
60.oldal



kpl-KCDD/  
Basic-S  
nyílóajtós  
70.oldal



kpl-KCDD/  
Basic-SHP  
nyílóajtós  
70.oldal



Basic-S és Basic-SHP  
komplett kabinok  
műszaki leírása  
61.oldal



Falsíkra építhető,  
nem sarokba

kpl-KCDDp/  
Basic-S  
nyílóajtós  
71.oldal



Falsíkra építhető,  
nem sarokba

kpl-KCDDp/  
Basic-SHP  
nyílóajtós  
71.oldal

# Képes áttekintő

## Zuhanyajtók - 1



## Képes áttekintő Zuhanyajtók - 2



DJ2/FREE  
DJ2/FREE-II  
nyílóajtós  
85.oldal



DJ2/SPACE  
+SS2/SPACE  
nyílóajtós  
86.oldal



D2/ALT-II  
tolóajtós  
87.oldal

## Képes áttekintő Walk-in zuhanyfalak

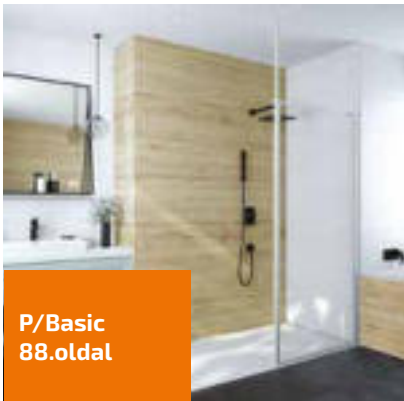

P/Basic  
88.oldal



P/TX5b  
89.oldal

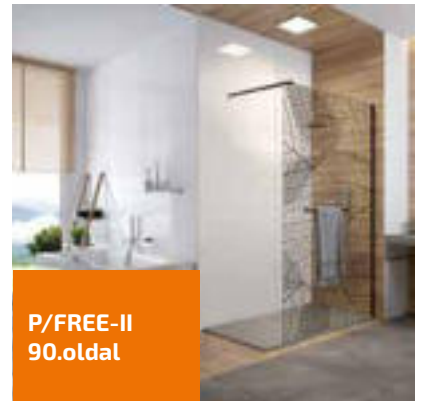

P/FREE-II  
90.oldal



PR2/PR-III  
91.oldal



P/PR-III  
92.oldal

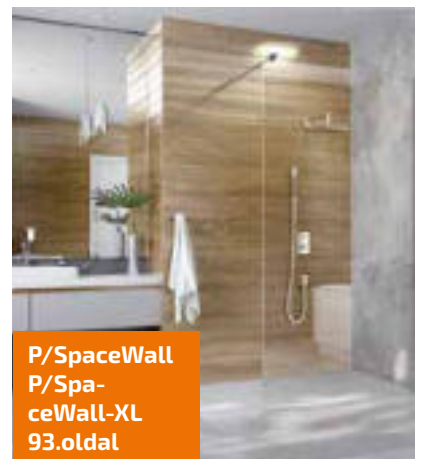

P/SpaceWall  
P/Spa-  
ceWall-XL  
93.oldal



PI/ALT-II  
94.oldal



PII/ALT-II  
95.oldal



A kitámasztó  
tartozék,  
de külön is  
rendelhető.  
Lásd  
151.oldal

## Képes áttekintő Kádparavánok

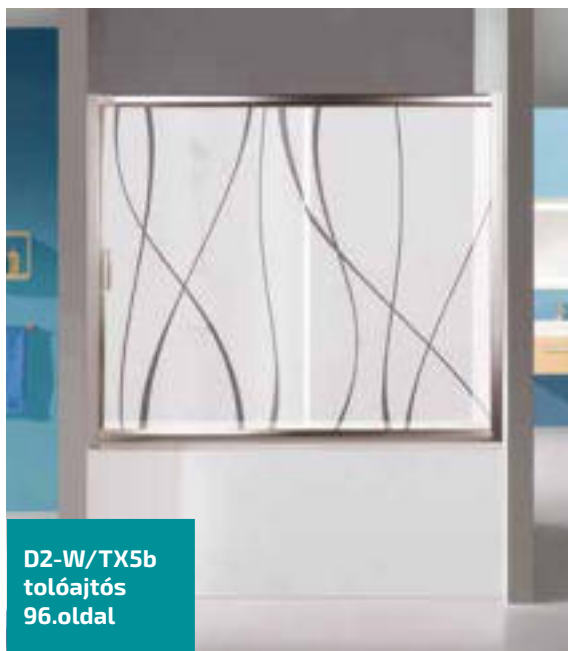

# Képes áttekintő

## Kiegészítők, Szifonok, Szerelvények, Színminták, Üvegminták

Szifonok  
150. oldal



Kiegészítők  
150. oldal



TX,  
FreeZone  
toldó  
profilok  
46, 82,  
153. oldal



A  
kitámasztó  
tartozék,  
de külön is  
rendelhető.  
Lásd  
151. oldal



STS vázszerkezet extra lapos  
öntött márvány és akril tálcákhoz  
156. oldal

Zuhanytálca beépítési  
lehetőségek  
154-155. oldal



Üvegminták  
158-159.  
oldal

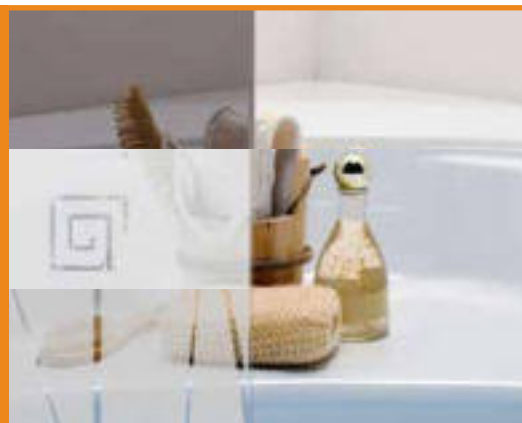

Zuhanykabin üveg és  
profil méretek  
152. oldal

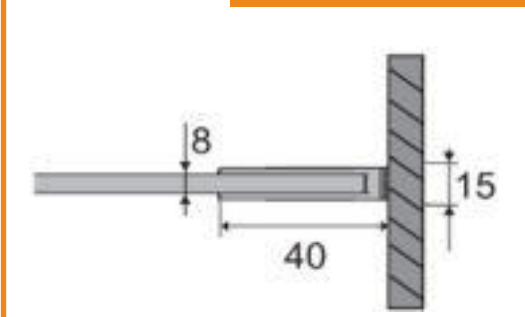

Színminták:  
- zuhanytálca  
- zuhanykabin keret  
157. oldal

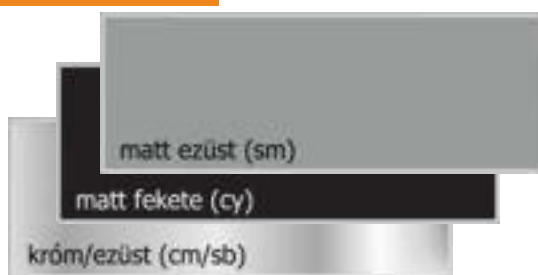

## Képes áttekintő Íves zuhanytálcák



**BPza/PR**  
(3cm belső  
mélységű)  
100.oldal

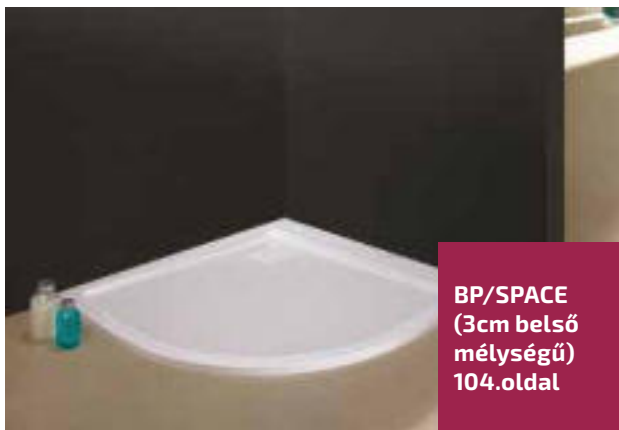

**BP/SPACE**  
(3cm belső  
mélységű)  
104.oldal



**BPza/FREE**  
(5cm belső  
mélységű)  
- Tartozék  
lábbal  
101.oldal



**BP/FREE**  
(5cm, 9cm  
vagy 15cm bel-  
ső mélységű)  
- Tartozék  
lábbal  
102.oldal



**BP/FREE**  
(2,5cm belső  
mélységű)  
- Tartozék  
lábbal  
103.oldal



**BP-M/SPACE**  
(1,5cm belső  
mélységű)  
105.oldal



**PRO Safe**  
Csúszásmen-  
tes felület  
akril és ön-  
tött márvány  
tálcákra  
Oldal: 100,  
104, 105,



## Képes áttekintő Szögletes zuhanytálcák



**B/CL (15cm belső mélység)**  
- tartozék lábbal  
106 és 107. oldal



**Bzs/CL (28cm belső mélység, ülőke)**  
- tartozék lábbal  
106 és 107. oldal



**Bbs/CL (28cm belső mélység)**  
- tartozék lábbal  
106. oldal



**Bza/PR (3cm belső mélység)**  
108. oldal



**Bza/FREE (5cm belső mélység)**  
- tartozék lábbal  
109. oldal



**B/FREE (5cm vagy 9cm belső mélység)**  
- tartozék lábbal  
110. oldal



**B/FREE (2,5cm belső mélység)**  
- tartozék lábbal  
111. oldal



**B/SPACE (3cm belső mélység)**  
104. oldal



**B-M/SPACE (1,5cm belső mélység)**  
- öntött márvány  
114-115. oldal



**B-M/SPACE-S (1,5cm belső mélység)**  
- öntött márvány  
116-117. oldal



**B-M/OPEN (1,5cm belső mélység)**  
- öntött márvány  
118-119. oldal



**PRO Safe**  
Csúszásmentes felület akril és öntött márvány tálcákra  
Oldal: 108, 112, 113, 114, 116, 118

## Képes áttekintő Egyenes fürdőkádak és előlapjaik

**WP/Idea**  
- 4 különböző méret, 124. oldal



**WP/Free**  
- 13 különböző méret, 130. oldal



**WP/AS**  
- 4 különböző méret, 125. oldal



**WP/PR**  
- 1 méret, 132. oldal



**WP/Gessa**  
- 4 különböző méret, 126. oldal



**WPdo/Basic**  
- 1 méret, közép lefolyóval, 127. oldal



**WP/Basic**  
- 5 különböző méret, 127. oldal



**WPdo/Free**  
- 3 különböző méret, közép lefolyóval, 131. oldal



**WP/MO**  
- 6 különböző méret, 128. oldal



**WP/PR**  
- 1 méret, közép lefolyóval, 132. oldal



**Előlapok egyenes kádakhoz**  
133. oldal



**WP/Luxo**  
- 2 különböző méret, közép lefolyóval, 129. oldal



## Képes áttekintő

### Egyenes fürdőkádak lekerekített véggel • Térben álló fürdőkádak

WAL-kpl-mb/LOFT balos; WAP-kpl-mb/LOFT jobbos (lásd fotó) akril, 135. oldal



WALse-kpl/LUXO balos; WAPse-kpl/LUXO jobbos (lásd fotó) akril, 134. oldal



WSP-kpl-mb/LOFT akril, 137. oldal



WSPse-kpl/LUXO akril, 136. oldal



WOW-kpl/PR akril, 139. oldal



WOW-kpl/FREE akril, 138. oldal



WOW-M/NATUR öntött márvány, 140. oldal



WOW-M/FUERTA öntött márvány, 141. oldal



## Képes áttekintő Aszimmetrikus sarokkádak



WAP/CO jobbos (lásd fotó)  
WAL/CO balos  
- 6 különböző méret  
146. oldal



WAP/FREE jobbos (lásd fotó)  
WAL/FREE balos  
- 12 különböző méret  
142-143. oldal



WTP/FREE jobbos 120x175 (lásd fotó)  
WAL/FREE balos 120x175  
- 1 méret  
144. oldal

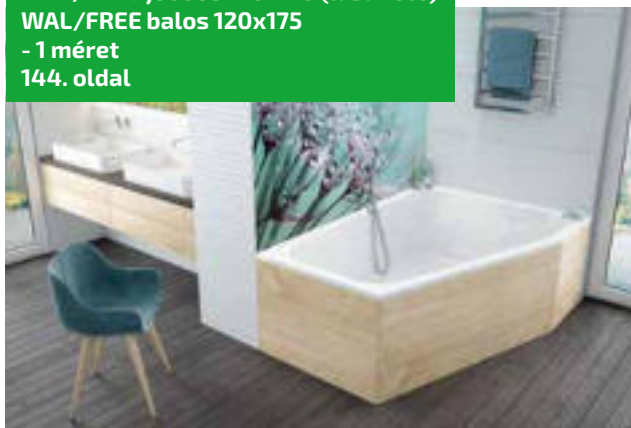

WTP/FREE jobbos 135x175 (lásd fotó)  
WAL/FREE balos 135x175  
- 1 méret  
145. oldal



## Képes áttekintő Szimmetrikus formájú sarokkádak



WS/FREE

- 4 különböző méret, 147. oldal



WSzs/PR

- 1 méret, 148. oldal



WS/PR

- 1 méret, 149. oldal



A fürdőkádak elérhetőek vékony (slim) peremmel is.  
A részleteket lásd a termékeknél.



Külön rendelhető fürdőkád kiegészítők.  
Lásd a 150. oldalon.



## KP4/TX4b zuhanykabin (tolóajtós)

Íves zuhanykabinok



**Kivitel:**  
• 2 db eltolható ajtóval

A fotón látható: KP4/TX4b-90 sb W14 (görög mintás) kabin súllyeszthető tálcával

Műszaki tartalom

Rendelhető

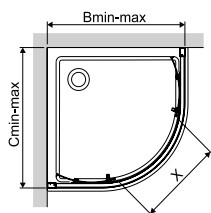

Az ajánlott zuhanytálcák a 100-105. oldalakon találhatóak!  
Beépíthető tálcá nélkül is!

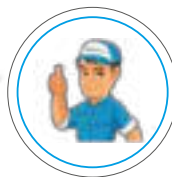

PROFIL SZÍN

fehér (bi) fényes ezüst (sb)

ZUHANYKABIN					Bruttó ár Ft	Bruttó ár Ft
Típus	Üveg minta	Szab. tart. B=C	Belépő X	Magasság A	fehér (bi)	fényes ezüst (sb)
EDZETT BIZTONSÁGI ÜVEG						
KP4/TX4b-80	W0	773-790	450	1900	96 300,-	104 200,-
KP4/TX4b-80	W14	773-790	450	1900	97 900,-	107 900,-
KP4/TX4b-80	CR	773-790	450	1900	96 300,-	104 200,-
KP4/TX4b-90	W0	873-890	550	1900	102 000,-	110 000,-
KP4/TX4b-90	W14	873-890	550	1900	101 800,-	112 200,-
KP4/TX4b-90	CR	873-890	550	1900	102 000,-	110 000,-

TX5 toldó profilok

Típus	Szab. tart. B	Bruttó ár Ft/db
Fehér toldó: A0037 bi	(max. 35mm/db)	15 000,-
Fényes toldó: A0037 sb	(max. 35mm/db)	15 600,-

Toldóprofil elérhető.  
Részletek a 46. oldalán!

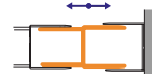

## KP4-kpl/TX4b zuhanykabin szett (tolóajtós)



**Kivitel:**  
• 2 db eltolható ajtóval

A fotón látható: KP4-kpl/TX4b-90 bi W14 (görög mintás) kabin szett

Műszaki tartalom

Rendelhető

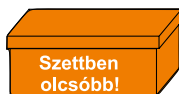

ZUHANYKABIN SZETT!  
TARTOZÉKOK: KABIN + TÁLCA + LÁB + SZIFON

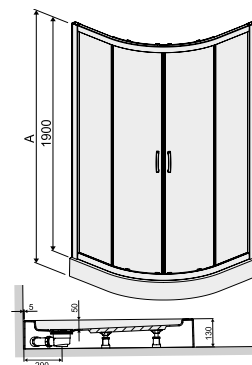

PROFIL SZÍN

fehér (bi) fényes ezüst (sb)

ZUHANYKABIN SZETT					Bruttó ár Ft	Bruttó ár Ft
Típus	Üveg minta	Szab. tart. B=C	Belépő X	Magasság A	fehér (bi)	fényes ezüst (sb)
EDZETT BIZTONSÁGI ÜVEG						
KP4-kpl/TX4b-80	W0	773-790	450	2030	158 400,-	167 700,-
KP4-kpl/TX4b-80	W14	773-790	450	2030	159 900,-	166 700,-
KP4-kpl/TX4b-80	CR	773-790	450	2030	158 400,-	165 600,-
KP4-kpl/TX4b-90	W0	873-890	550	2030	165 300,-	174 700,-
KP4-kpl/TX4b-90	W14	873-890	550	2030	168 300,-	175 200,-
KP4-kpl/TX4b-90	CR	873-890	550	2030	165 300,-	174 200,-



Az ajánlott zuhanytálcák a 100-105. oldalakon találhatóak!  
**Beépíthető tálcá nélkül is!**

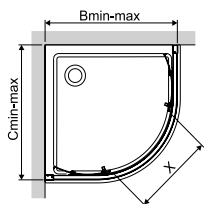

PROFIL SZÍN

fehér (bi) fényes ezüst (sb) matt grafit (gr)

ZUHANYKABIN

Típus	Üveg minta	Szab. tart. B=C	Belépő X	Magasság A	Bruttó ár Ft	Bruttó ár Ft
<b>EDZETT BIZTONSÁGI ÜVEG</b>						
KP4/TX5b-80	W0	773-790	450	1900	118 500,-	122 700,-
KP4/TX5b-80	CR	773-790	450	1900	118 500,-	122 700,-
KP4/TX5b-80	W15	773-790	450	1900	121 100,-	125 200,-
KP4/TX5b-80	GY	773-790	450	1900	121 700,-	129 100,-
KP4/TX5b-90	W0	873-890	550	1900	125 100,-	129 100,-
KP4/TX5b-90	CR	873-890	550	1900	125 400,-	129 100,-
KP4/TX5b-90	W15	873-890	550	1900	127 900,-	131 900,-
KP4/TX5b-90	GY	873-890	550	1900	127 500,-	134 400,-
KP4/TX5b-100	W0	973-990	550	1900	137 700,-	142 100,-
KP4/TX5b-100	CR	973-990	550	1900	137 700,-	142 500,-
KP4/TX5b-100	W15	973-990	550	1900	140 200,-	143 900,-
KP4/TX5b-100	GY	973-990	550	1900	145 000,-	147 600,-

TX5 toldó proflok

Típus	Szab. tart. B	Bruttó ár Ft/db
Fehér toldó: A0037 bi	(max. 35mm/db)	15 000,-
Fényes toldó: A0037 sb	(max. 35mm/db)	15 600,-

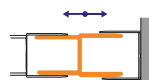

Toldóprofil elérhető. Részletek a 46. oldalon!

KP4/TX5b zuhanykabin (tolóajtós)

Íves zuhanykabinok



Kivitel: 2 db eltolható ajtóval

A fotón látható: KP4/TX5b-90 sb W0 (átlátszó üveggel) kabin süllyeszthető tálcával

SANPLAST. Glass protect vízlepergető üvegfelület!

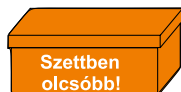
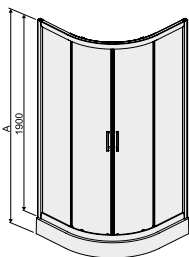

ZUHANYKABIN SZETT!  
TARTOZÉKOK: KABIN + TÁLCA + LÁB + SZIFON

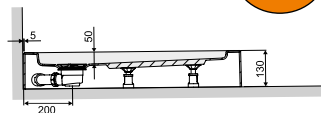

PROFIL SZÍN

fehér (bi) fényes ezüst (sb) matt grafit (gr)

ZUHANYKABIN SZETT

Típus	Üveg minta	Szab. tart. B=C	Belépő X	Magasság A	Bruttó ár Ft	Bruttó ár Ft
<b>EDZETT BIZTONSÁGI ÜVEG</b>						
KP4-kpl/TX5b-80	W0	773-790	450	2030	174 700,-	178 700,-
KP4-kpl/TX5b-80	CR	773-790	450	2030	174 700,-	178 700,-
KP4-kpl/TX5b-80	W15	773-790	450	2030	177 200,-	181 700,-
KP4-kpl/TX5b-80	GY	773-790	450	2030	177 700,-	184 300,-
KP4-kpl/TX5b-90	W0	873-890	550	2030	188 400,-	193 000,-
KP4-kpl/TX5b-90	CR	873-890	550	2030	187 400,-	192 000,-
KP4-kpl/TX5b-90	W15	873-890	550	2030	188 800,-	192 300,-
KP4-kpl/TX5b-90	GY	873-890	550	2030	189 400,-	197 100,-
KP4-kpl/TX5b-100	W0	973-990	550	2030	213 700,-	219 500,-
KP4-kpl/TX5b-100	CR	973-990	550	2030	213 700,-	219 500,-
KP4-kpl/TX5b-100	W15	973-990	550	2030	216 900,-	220 600,-
KP4-kpl/TX5b-100	GY	973-990	550	2030	221 700,-	224 300,-

KP4-kpl/TX5b zuhanykabin szett (tolóajtós)



Kivitel: 2 db eltolható ajtóval

A fotón látható: KP4-kpl/TX5b-90 sb W15 (hullám mintás) kabin szett

SANPLAST. Glass protect vízlepergető üvegfelület!



# KP1DJa/TX5b nyílóajtós zuhanykabin (1db kifelé nyíló ajtóval)



**SANPLAST.**  
Glass protect  
vízlepergető üvegfelület!

**Kivitel:**  
• 1 db kifelé nyíló ajtóval

A fotón látható: KP1DJa/TX5b-90 sb GY (füst üveggel) kabin süllyeszthető tálccával

Toldóprofil elérhető.  
Részletek a 46. oldalon!

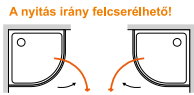
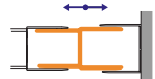

A nyitás irány felcserélhető!

### Műszaki tartalom



BIZTONSÁGI (EDZETT) ÜVEG  
6mm ajtó  
5mm fix rész

### Rendelhető



TX - TOLDÓ



3 keret szín  
3 üvegminta

Az ajánlott zuhanytálcák a 100-105. oldalakon találhatóak.  
Beépíthető tálca nélkül is!

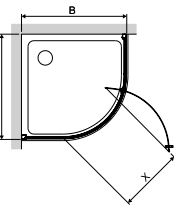
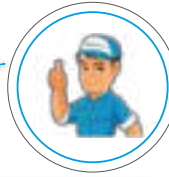

Technikai módosítás: átfedés az ajtó és fix rész között!



### TX5 toldó profilok

Típus	Szab. tart. B	Bruttó ár Ft/db
Fehér toldó: A0037 bi	(max. 35mm/db)	15 000,-
Fényes toldó: A0037 sb	(max. 35mm/db)	15 600,-

### PROFIL SZÍN

fehér (bi) fényes ezüst (sb)  
matt grafit (gr)

### ZUHANYKABIN

Típus	Üveg minta	Szab. tart. B=C	Belépő X	Magasság A	Bruttó ár Ft	Bruttó ár Ft
EDZETT BIZTONSÁGI ÜVEG						
KP1DJa/TX5b-80	W0	773-790	570	1900	140 800,-	143 900,-
KP1DJa/TX5b-80	CR	773-790	570	1900	140 800,-	143 900,-
KP1DJa/TX5b-80	GY	773-790	570	1900	144 500,-	150 700,-
KP1DJa/TX5b-90	W0	873-890	570	1900	146 500,-	150 700,-
KP1DJa/TX5b-90	CR	873-890	570	1900	146 500,-	149 200,-
KP1DJa/TX5b-90	GY	873-890	570	1900	150 200,-	157 000,-

# KP1DJa-kpl/TX5b nyílóajtós zuhanykabin szett (1db kifelé nyíló ajtóval)



**SANPLAST.**  
Glass protect  
vízlepergető üvegfelület!

**Kivitel:**  
• 1 db kifelé nyíló ajtóval

A fotón látható: KP1DJa-kpl/TX5b-90 sb GY (füst üveggel) kabin szett

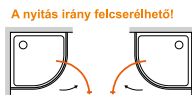

A nyitás irány felcserélhető!

### Műszaki tartalom



BIZTONSÁGI (EDZETT) ÜVEG  
6mm ajtó  
5mm fix rész



SZANITER AKRIL ZUHANYTÁLCA



3 keret szín  
3 üvegminta

Az ajtónyitás iránya felcserélhető!

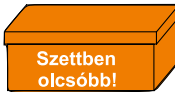
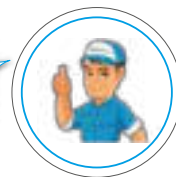

ZUHANYKABIN SZETT!  
TARTOZÉKOK: KABIN + TÁLCA + LÁB + SZIFON

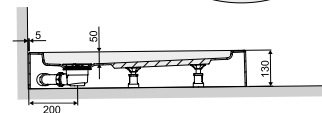
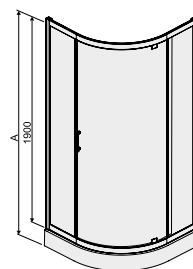

### PROFIL SZÍN

fehér (bi) fényes ezüst (sb)  
matt grafit (gr)

### ZUHANYKABIN SZETT

Típus	Üveg minta	Szab. tart. B=C	Belépő X	Mag. A	Bruttó ár Ft	Bruttó ár Ft
EDZETT BIZTONSÁGI ÜVEG						
KP1-kpl-DJa/TX5b-80	W0	773-790	570	2030	204 200,-	207 400,-
KP1-kpl-DJa/TX5b-80	CR	773-790	570	2030	204 200,-	207 400,-
KP1-kpl-DJa/TX5b-80	GY	773-790	570	2030	207 900,-	214 200,-
KP1-kpl-DJa/TX5b-90	W0	873-890	570	2030	212 800,-	217 000,-
KP1-kpl-DJa/TX5b-90	CR	873-890	570	2030	212 800,-	215 400,-
KP1-kpl-DJa/TX5b-90	GY	873-890	570	2030	216 500,-	223 300,-





Műszaki tartalom

Rendelhető

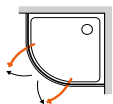

BIZTONSÁGI (EDZETT) ÜVEG  
6mm ajtó  
5mm fix rész



TX - TOLDÓ



Szín  
3 keret szín  
3 üvegminta

# KP2DJa/TX5b nyílóajtós zuhanykabin (2db kifelé nyíló ajtóval)

Az ajánlott zuhanytálcák a 100-105. oldalakon találhatóak. **Beépíthető tálcá nélkül is!**

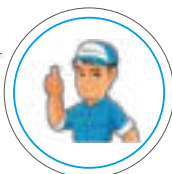

Technikai módosítás: átfedés az ajtó és fix rész között!

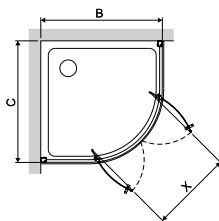

### TX5 toldó profilok

Típus	Szab. tart. B	Bruttó ár Ft/db
Fehér toldó: A0037 bi	(max. 35mm/db)	<b>15 000,-</b>
Fényes toldó: A0037 sb	(max. 35mm/db)	<b>15 600,-</b>

### PROFIL SZÍN

fehér (bi)	fényes ezüst (sb) matt grafit (gr)
------------	---------------------------------------

### ZUHANYKABIN

Típus	Üveg minta	Szab. tart. B=C	Belépő X	Mag. A	Bruttó ár Ft	Bruttó ár Ft
<b>EDZETT BIZTONSÁGI ÜVEG</b>						
KP2DJa/TX5b-80	W0	773-790	520	1900	<b>143 400,-</b>	<b>148 100,-</b>
KP2DJa/TX5b-80	CR	773-790	520	1900	<b>143 400,-</b>	<b>148 100,-</b>
KP2DJa/TX5b-80	GY	773-790	520	1900	<b>146 500,-</b>	<b>153 300,-</b>
KP2DJa/TX5b-90	W0	873-890	520	1900	<b>149 700,-</b>	<b>153 300,-</b>
KP2DJa/TX5b-90	CR	873-890	520	1900	<b>149 700,-</b>	<b>153 300,-</b>
KP2DJa/TX5b-90	GY	873-890	520	1900	<b>153 300,-</b>	<b>159 600,-</b>
KP2DJa/TX5b-100	W0	973-990	520	1900	<b>162 800,-</b>	<b>165 900,-</b>
KP2DJa/TX5b-100	CR	973-990	520	1900	<b>162 800,-</b>	<b>165 900,-</b>
KP2DJa/TX5b-100	GY	973-990	520	1900	<b>169 600,-</b>	<b>170 600,-</b>



**SANPLAST. Glass protect**  
vízlepergető üvegfelület!

**Kivétel:**  
• 2db kifelé nyíló ajtóval

A fotón látható: KP2DJa/TX5b-90 sb W0 (átlátszó üveggel) kabin süllyeszethető tálcával

Toldóprofil elérhető. Részletek a 46. oldalon!

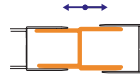

Műszaki tartalom

Rendelhető



BIZTONSÁGI (EDZETT) ÜVEG  
6mm ajtó  
5mm fix rész



3 keret szín  
3 üvegminta

# KP2DJa-kpl/TX5b nyílóajtós zuhanykabin szett (2db kifelé nyíló ajtóval)

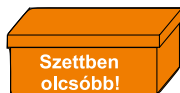
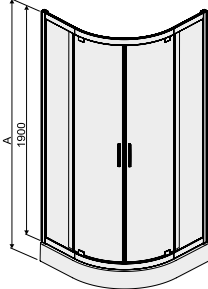

**ZUHANYKABIN SZETT!!**  
TARTOZÉKOK: KABIN + TÁLCÁ + LÁB + SZIFON

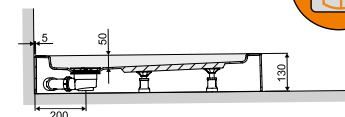

### PROFIL SZÍN

fehér (bi)	fényes ezüst (sb) matt grafit (gr)
------------	---------------------------------------

### ZUHANYKABIN SZETT

Típus	Üveg minta	Szab. tart. B=C	Belépő X	Mag. A	Bruttó ár Ft	Bruttó ár Ft
<b>EDZETT BIZTONSÁGI ÜVEG</b>						
KP2-kpl-DJa/TX5b-80	W0	773-790	520	2030	<b>206 800,-</b>	<b>211 600,-</b>
KP2-kpl-DJa/TX5b-80	CR	773-790	520	2030	<b>206 800,-</b>	<b>211 600,-</b>
KP2-kpl-DJa/TX5b-80	GY	773-790	520	2030	<b>210 000,-</b>	<b>216 800,-</b>
KP2-kpl-DJa/TX5b-90	W0	873-890	520	2030	<b>216 000,-</b>	<b>219 600,-</b>
KP2-kpl-DJa/TX5b-90	CR	873-890	520	2030	<b>216 000,-</b>	<b>219 600,-</b>
KP2-kpl-DJa/TX5b-90	GY	873-890	520	2030	<b>219 600,-</b>	<b>225 900,-</b>
KP2-kpl-DJa/TX5b-100	W0	973-990	520	2030	<b>242 500,-</b>	<b>245 600,-</b>
KP2-kpl-DJa/TX5b-100	CR	973-990	520	2030	<b>242 500,-</b>	<b>245 600,-</b>
KP2-kpl-DJa/TX5b-100	GY	973-990	520	2030	<b>249 300,-</b>	<b>250 300,-</b>



**SANPLAST. Glass protect**  
vízlepergető üvegfelület!

**Kivétel:**  
• 2 db kifelé nyíló ajtóval

A fotón látható: KP2DJa-kpl/TX5b-90 bi W0 (átlátszó üveggel) kabin szett

## KP4/Basic zuhanykabin (tolóajtós)



**Kivitel:**  
• 2 db eltolható ajtóval

A fotón látható: KP4/Basic 90 bi W0 (átlátszó üveges)

### Műszaki tartalom

Rendelhető



BIZTONSÁGI (EDZETT) ÜVEG 5 mm



FELSŐ DUPLA GÖRGŐ



ALSÓ RUGÓS GÖRGŐ



KIBILLENTHETŐ AJTÓ



1 keret szín 2 üvegminta

Az ajánlott zuhanytálcák a 100-105. oldalakon találhatóak. **Beépíthető tálcá nélkül is!**

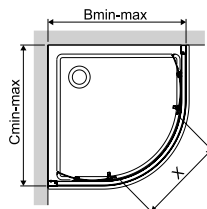
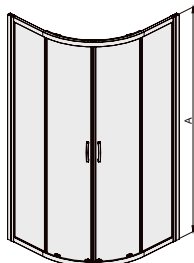
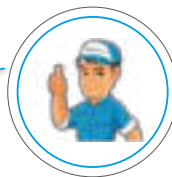

### PROFIL SZÍN

fehér (bi)

### ZUHANYKABIN

Típus	Üveg minta	Szab. tart. B=C	Belépő X	Magasság A	Bruttó ár Ft
<b>EDZETT BIZTONSÁGI ÜVEG</b>					
KP4/BASIC-80	W0	770-790	450	1900	111 500,-
KP4/BASIC-80	W18	770-790	450	1900	116 700,-
KP4/BASIC-90	W0	870-890	565	1900	119 300,-
KP4/BASIC-90	W18	870-890	565	1900	125 100,-

## KP4-kpl/TX5b/165 mélytálcás zuhanykabin szett (tolóajtós)



**SANPLAST. Glass protect**  
vízlepergető üvegfelület!

**Kivitel:**  
• 2db eltolható ajtóval

A fotón látható: KP4-kpl/TX5b-90/165 sb W0 (átlátszó üveggel) mélytálcás kabin szett

### Műszaki tartalom

Rendelhető



BIZTONSÁGI (EDZETT) ÜVEG 5 mm



FELSŐ DUPLA GÖRGŐ



ALSÓ RUGÓS DUPLA GÖRGŐ



KIBILLENTHETŐ AJTÓ



SZÁNITER AKRIL ZUHANYTÁLCA



2 keret szín 4 üvegminta

Figyelem! A termék kizárólag szettben érhető el!

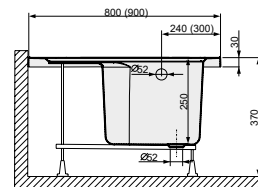
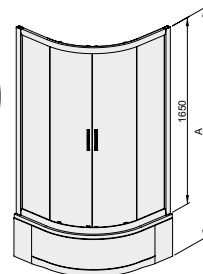
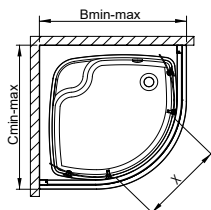
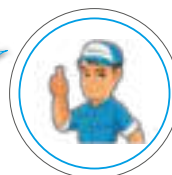

**ZUHANYKABIN SZETT!!**  
TARTOZÉKOK KABIN + TÁLCA + LÁB + SZIFON



### PROFIL SZÍN

fehér (bi) fényes ezüst (sb)

### ZUHANYKABIN SZETT

Típus	Üveg minta	Szab. tart. B=C	Belépő X	Mag. A	Bruttó ár Ft	Bruttó ár Ft
<b>EDZETT BIZTONSÁGI ÜVEG</b>						
KP4-kpl/TX5b-80/165	W0	773-790	450	2020	180 400,-	193 300,-
KP4-kpl/TX5b-80/165	CR	773-790	450	2020	188 700,-	202 600,-
KP4-kpl/TX5b-80/165	W15	773-790	450	2020	184 000,-	199 900,-
KP4-kpl/TX5b-80/165	GY	773-790	450	2020	185 600,-	202 600,-
KP4-kpl/TX5b-90/165	W0	873-890	550	2020	188 200,-	199 900,-
KP4-kpl/TX5b-90/165	CR	873-890	550	2020	194 400,-	209 900,-
KP4-kpl/TX5b-90/165	W15	873-890	550	2020	193 800,-	205 500,-
KP4-kpl/TX5b-90/165	GY	873-890	550	2020	195 900,-	210 500,-



BIZTONSÁGI (EDZETT) ÜVEG 5 mm



FELSŐ DUPLA GÖRGŐ



ALSÓ RUGÓS DUPLA GÖRGŐ



KIBILLENTHETŐ AJTÓ



SZANITER AKRIL ZUHANYTÁLCA



2 keret szín 4 üvegminta

# kpl-L-KP4/TX5b (balos) kpl-P-KP4/TX5b (jobbos) aszimmetrikus zuhanykabin szett (tolóajtós)

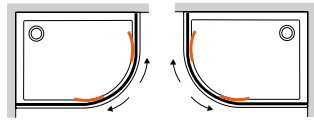

**balos**  
kpl-L-KP4/TX5b

**jobbos**  
kpl-P-KP4/TX5b

ZUHANYKABIN SZETT!!  
TARTOZÉKOK: KABIN + TÁLCA + LÁB + SZIFON



**SANPLAST.**  
Glass protect  
vízlepergető  
üvegfelület!



**Kivitel:**  
• Zdb eltolható ajtóval

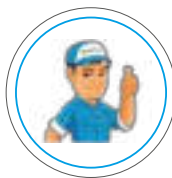
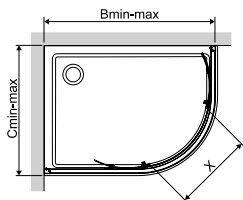

Figyelem! A termék kizárólag szettben érhető el!  
A nyitás irány NEM felcserélhető!

Az aszimmetrikus kabin rendelkezik egy keskenyebb oldallal (a táblázatban C-méret), illetve rendelkezik egy szélesebb oldallal (a táblázatban B-méret).  
Keskeny oldal = C méret  
Széles oldal = B méret

A fotón látható: kpl-P-KP4/TX5b-90x120 sb W15 (hullám mintás) kabin szett.  
P=jobbos

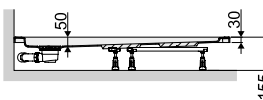
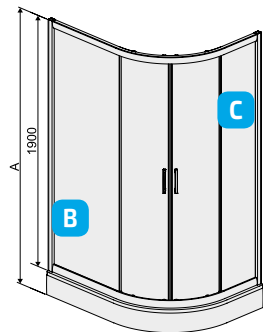

ZUHANYKABIN SZETT

Típus	Üveg minta	C keskeny oldal	B széles oldal	Belépő X	Magasság A	PROFIL SZÍN	
						fehér (bi) Ft	fényes ezüst (sb) Ft
<b>EDZETT BIZTONSÁGI ÜVEG</b>							
kpl-L-KP4/TX5b-80x100 (balos)	W0	773-790	973-990	500	2055	204 200,-	210 900,-
kpl-L-KP4/TX5b-80x100 (balos)	CR	773-790	973-990	500	2055	204 600,-	209 800,-
kpl-L-KP4/TX5b-80x100 (balos)	W15	773-790	973-990	500	2055	207 800,-	212 500,-
kpl-L-KP4/TX5b-80x100 (balos)	GY	773-790	973-990	500	2055	210 400,-	216 600,-
kpl-P-KP4/TX5b-80x100 (jobbos)	W0	773-790	973-990	500	2055	204 200,-	210 900,-
kpl-P-KP4/TX5b-80x100 (jobbos)	CR	773-790	973-990	500	2055	204 600,-	209 800,-
kpl-P-KP4/TX5b-80x100 (jobbos)	W15	773-790	973-990	500	2055	207 800,-	212 500,-
kpl-P-KP4/TX5b-80x100 (jobbos)	GY	773-790	973-990	500	2055	210 400,-	216 600,-
kpl-L-KP4/TX5b-80x120 (balos)	W0	773-790	1173-1190	500	2055	213 500,-	221 400,-
kpl-L-KP4/TX5b-80x120 (balos)	CR	773-790	1173-1190	500	2055	215 100,-	220 300,-
kpl-L-KP4/TX5b-80x120 (balos)	W15	773-790	1173-1190	500	2055	218 200,-	223 500,-
kpl-L-KP4/TX5b-80x120 (balos)	GY	773-790	1173-1190	500	2055	221 400,-	227 100,-
kpl-P-KP4/TX5b-80x120 (jobbos)	W0	773-790	1173-1190	500	2055	213 500,-	221 400,-
kpl-P-KP4/TX5b-80x120 (jobbos)	CR	773-790	1173-1190	500	2055	215 100,-	220 300,-
kpl-P-KP4/TX5b-80x120 (jobbos)	W15	773-790	1173-1190	500	2055	218 200,-	223 500,-
kpl-P-KP4/TX5b-80x120 (jobbos)	GY	773-790	1173-1190	500	2055	221 400,-	227 100,-
kpl-L-KP4/TX5b-90x120 (balos)	W0	873-890	1173-1190	550	2055	222 800,-	231 100,-
kpl-L-KP4/TX5b-90x120 (balos)	CR	873-890	1173-1190	550	2055	223 700,-	230 000,-
kpl-L-KP4/TX5b-90x120 (balos)	W15	873-890	1173-1190	550	2055	227 400,-	232 000,-
kpl-L-KP4/TX5b-90x120 (balos)	GY	873-890	1173-1190	550	2055	230 600,-	237 300,-
kpl-P-KP4/TX5b-90x120 (jobbos)	W0	873-890	1173-1190	550	2055	222 800,-	231 100,-
kpl-P-KP4/TX5b-90x120 (jobbos)	CR	873-890	1173-1190	550	2055	223 700,-	230 000,-
kpl-P-KP4/TX5b-90x120 (jobbos)	W15	873-890	1173-1190	550	2055	227 400,-	232 000,-
kpl-P-KP4/TX5b-90x120 (jobbos)	GY	873-890	1173-1190	550	2055	230 600,-	237 300,-



## KP4/FREE nyílóajtós zuhanykabin (2db kifelé nyíló ajtóval)



**SANPLAST.**  
Glass protect  
vízlepergető  
üvegfelület!

**Kivitel:**  
• 2 db kifelé nyíló ajtóval

A fotón látható: KP4/FREE 90 sb W0 (átlátszó üveggel) kabin súllyeszthető tálcával

Műszaki tartalom

Rendelhető

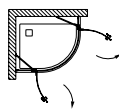

BIZTONSÁGI  
(EDZETT) ÜVEG  
6 mm



AKADÁLY  
MENTESEN  
IS HASZNÁLHATÓ



**Szín**  
1 keret szín  
2 üvegminta

Az ajánlott zuhanytálcák a 100-105. oldalakon találhatóak.  
Beépíthető tálcá nélkül is!

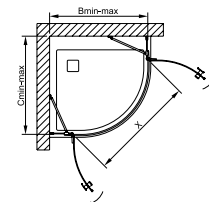
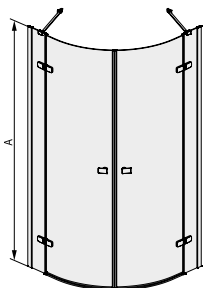
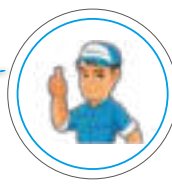

W16 üvegminta

**PROFIL SZÍN**

króm/ezüst

**ZUHANYKABIN**

Típus	Üveg minta	Szab. tart. B=C	Belépő X	Magasság A	Bruttó ár Ft
<b>EDZETT BIZTONSÁGI ÜVEG</b>					
KP4/FREE-80	W0	768-778	845	1950	265 900,-
KP4/FREE-80	W16	768-778	845	1950	265 900,-
KP4/FREE-90	W0	868-878	845	1950	279 900,-
KP4/FREE-90	W16	868-878	845	1950	279 900,-



## KP4/FREE-II nyílóajtós zuhanykabin (2db kifelé nyíló ajtóval)



**SANPLAST.**  
Glass protect  
vízlepergető  
üvegfelület!

**Kivitel:**  
• 2db kifelé nyíló ajtóval

A fotón látható: KP4/FREE-II 90 sb W0 (átlátszó üveggel) kabin súllyeszthető tálcával

Műszaki tartalom

Rendelhető

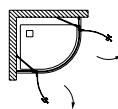

BIZTONSÁGI  
(EDZETT) ÜVEG  
6 mm



AKADÁLY  
MENTESEN  
IS HASZNÁLHATÓ



**Szín**  
1 keret szín  
1 üvegminta

Az ajánlott zuhanytálcák a 100-105. oldalakon találhatóak.  
Beépíthető tálcá nélkül is!

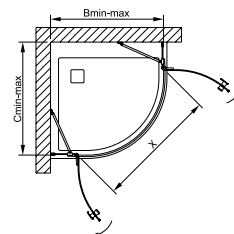
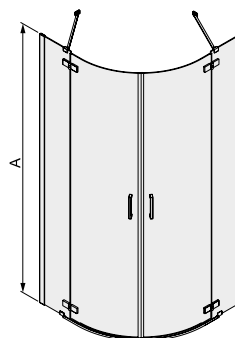
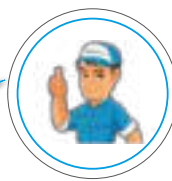

**PROFIL SZÍN**

króm/ezüst

**ZUHANYKABIN**

Típus	Üveg minta	Szab. tart. B	Szab. tart. C	Belépő X	Mag. A	Bruttó ár Ft
<b>EDZETT BIZTONSÁGI ÜVEG</b>						
KP4/FREEII-80	W0	765-785	850	2003	279 100,-	281 400,-
KP4/FREEII-90	W0	865-885	850	2003	293 500,-	295 900,-



Íves zuhanykabinok

Kifelé és befelé is nyitható!

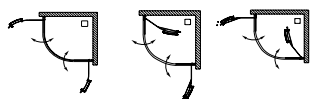

Műszaki tartalom

Rendelhető



BIZTONSÁGI (EDZETT) ÜVEG 6 mm



AKADÁLY MENTESEN IS HASZNÁLHATÓ



Szín 5 keret szín 1 üvegminta

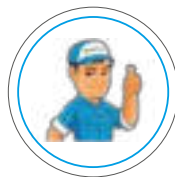

Az ajánlott zuhanytálcák a 100-105. oldalakon találhatóak!  
Beépíthető tálcá nélkül is!

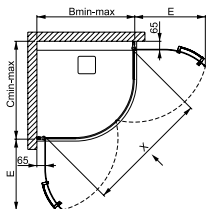
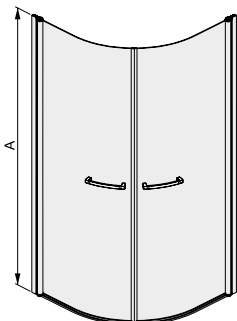

## KP2/PR-III nyílóajtós zuhanykabin (2db kifelé-befelé nyíló ajtóval)

SANPLAST. Glass protect vízlepergető üvegfelület!

Rendelhető fekete kerettel!

Kivitel:  
• 2db kifelé-befelé nyíló ajtóval

KP2/PR-III 90 cy W0 (fekete kerettel, átlátszó üveggel) kabin súllyeszthető tálcával



ZUHANYKABIN					PROFIL SZÍN		
Típus	Üveg minta	Szab. tart. B=C	Belépő X	Mag. A	fényes ezüst (sb) matt grafit (gr) matt ezüst (sm)	matt fekete (cy)	Bruttó ár Ft
EDZETT BIZTONSÁGI ÜVEG							
KP2/PR-III-80	W0	777-787	970	1950	255 300,-		306 100,-
KP2/PR-III-90	W0	877-887	1110	1950	268 900,-		321 800,-

Műszaki tartalom

Rendelhető

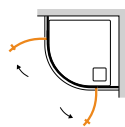

BIZTONSÁGI (EDZETT) ÜVEG 8 mm



AKADÁLY MENTESEN IS HASZNÁLHATÓ



Szín 1 keret szín 1 üvegminta

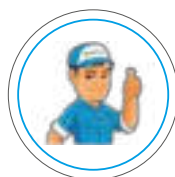

Az ajánlott zuhanytálcák a 100-105. oldalakon találhatóak!  
Beépíthető tálcá nélkül is!

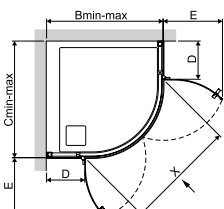
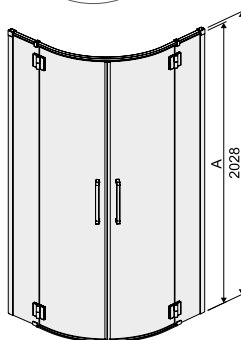

## KP4/SPACE nyílóajtós zuhanykabin (2db kifelé nyíló ajtóval)

SANPLAST. Glass protect vízlepergető üvegfelület!

Kivitel:  
• 2 db kifelé nyíló ajtóval

A fotón látható: KP4/SPACE 90 sb W0 (átlátszó üveggel) kabin súllyeszthető tálcával

ZUHANYKABIN					PROFIL SZÍN	
Típus	Üveg minta	Szab. tart. B=C	Belépő X	Mag. A	króm/ezüst	Bruttó ár Ft
EDZETT BIZTONSÁGI ÜVEG						
KP4/SPACE-90	W0	865-885	850	2003		341 200,-
KP4/SPACE-100	W0	965-985	850	2003		352 100,-



# PKDJA/TX5b ötszögletű nyílóajtós zuhanykabin (1 db kifelé nyíló ajtóval)

Műszaki tartalom

Rendelhető



Ötszögletű kabinok és zuhanytálcák

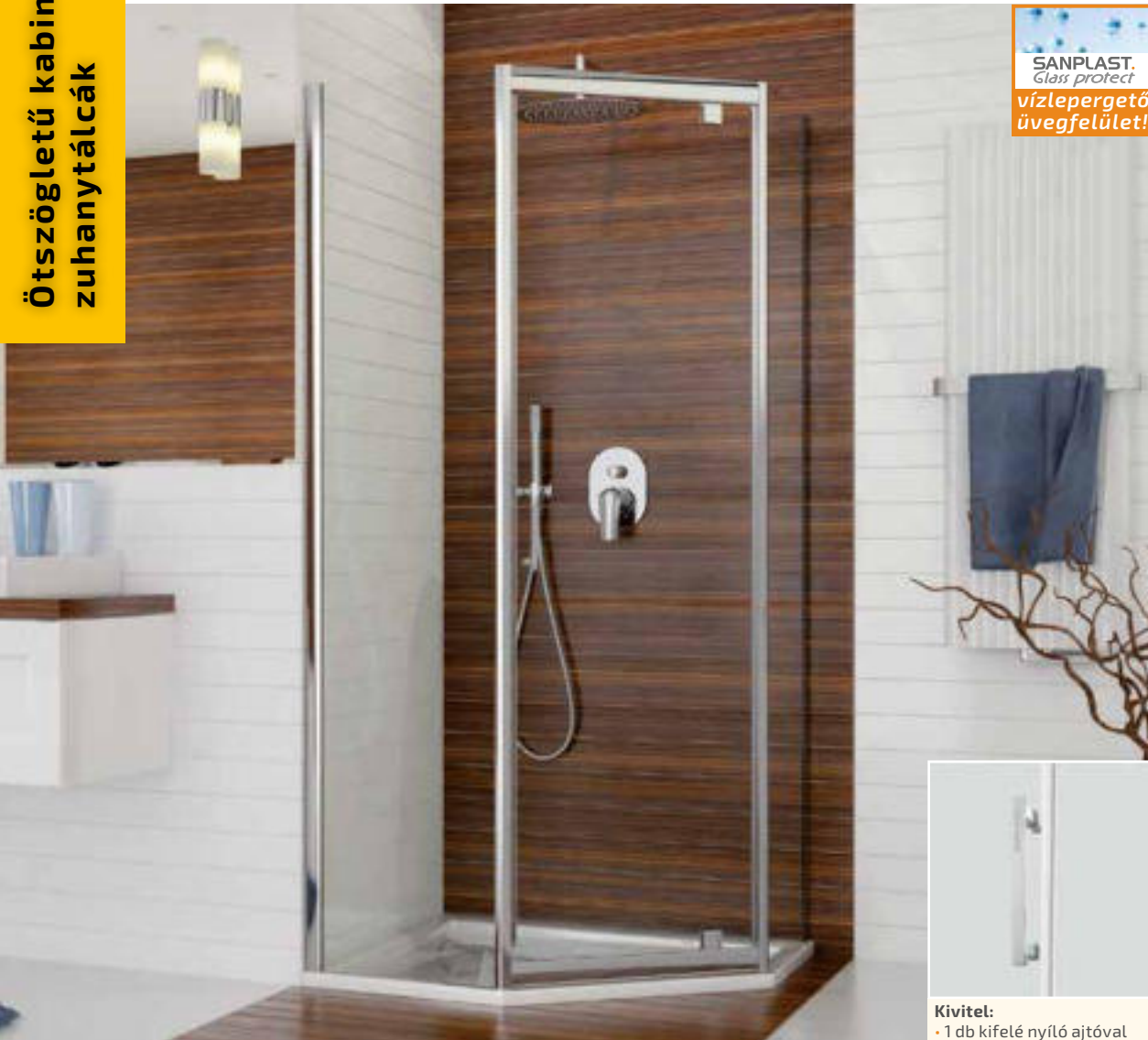

**SANPLAST.**  
Glass protect  
vízlepergető  
üvegfelület!

**Kivitel:**  
• 1 db kifelé nyíló ajtóval

A fotón látható: PKDJ/TX5b 90 sb W0 (átlátszó üveggel) kabin süllyeszthető tálcával.

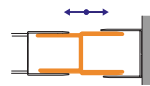
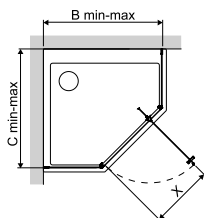
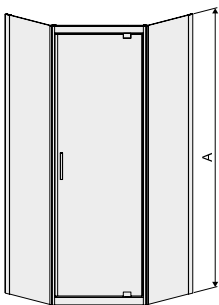
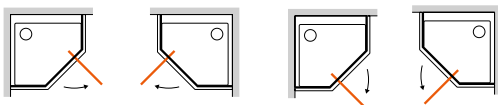

Toldóprofil elérhető.  
Részletek a 46. oldalon!

TX5 toldó profilok		
Típus	Szab. tart. B	Bruttó ár Ft/db
Fehér toldó: A0037 bi	(max. 35mm/db)	15 000,-
Fényes toldó: A0037 sb	(max. 35mm/db)	15 600,-

### PROFIL SZÍN

fehér (bi) fényes ezüst (sb)  
matt grafit (gr)

### ÖTSZÖGLETŰ ZUHANYKABIN

Típus	Üveg minta	Szab. tart. B=C	Belépő X	Magasság A	Bruttó ár Ft	Bruttó ár Ft
<b>EDZETT BIZTONSÁGI ÜVEG</b>						
PKDJ/TX5b-90	W0	873-890	465	1900	133 100,-	136 900,-
PKDJ/TX5b-90	CR	873-890	465	1900	131 500,-	135 300,-
PKDJ/TX5b-90	W15	873-890	465	1900	134 700,-	139 500,-
PKDJ/TX5b-90	GY	873-890	465	1900	134 200,-	141 100,-
PKDJ/TX5b-100	W0	973-990	465	1900	143 800,-	149 700,-
PKDJ/TX5b-100	CR	973-990	465	1900	143 800,-	149 700,-
PKDJ/TX5b-100	W15	973-990	465	1900	147 600,-	151 300,-
PKDJ/TX5b-100	GY	973-990	465	1900	152 400,-	155 100,-



Az ajtónyitás iránya felcserélhető!  
Az ajánlott zuhanytálcák a 29. oldalon találhatóak!  
Beépíthető tálcák nélkül is!  
**Figyelem!** A 100x100-as kabin kizárólag az akril tálcával érhető el, az öntött műmárvány tálcák nem rendelhetők ehhez a mérethez! A 90x90-es kivétel elérhető mindkét tálcátípussal!

Műszaki tartalom

Rendelhető



ALAPANYAG  
SZANITER  
AKRIL



SZIFON  
TARTOZÉK



CSÚSZÁSGÁTLÓ  
**PRO SAFE**



Szín

1 szín

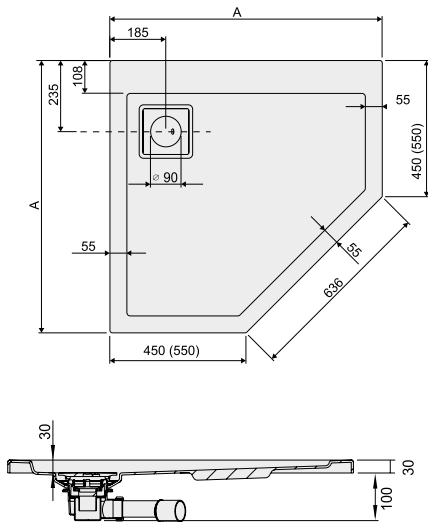

## BPK/SPACE ötszögletű akril zuhanytálca



A fotón látható: BPK/SPACE 90x90x3 zuhanytálca

Ötszögletű kabinok és zuhanytálcák



**Figyelem!**

Beépítési tájékoztató a 154-155. oldalon!  
Pro safe csúszásmentes felület elérhető!  
Részletes leírás a 100 és 155. oldalon található!

**ÖTSZÖGLETŰ ZUHANYTÁLCA**

Típus	Méret AxB	Mélység	SZÍN	
			fehér (bi)	Pro Safe felár
			Bruttó ár Ft	Bruttó ár Ft
BPK/SPACE 90x90x3	900x900	30	<b>117 400,-</b>	<b>29 500,-</b>
BPK/SPACE 100x100x3	1000x1000	30	<b>130 800,-</b>	<b>35 400,-</b>

Műszaki tartalom

Rendelhető



ALAPANYAG  
ÖNTÖTT  
MÁRVÁNY



SZIFON  
TARTOZÉK



CSÚSZÁSGÁTLÓ  
**PRO SAFE**



Szín

1 szín

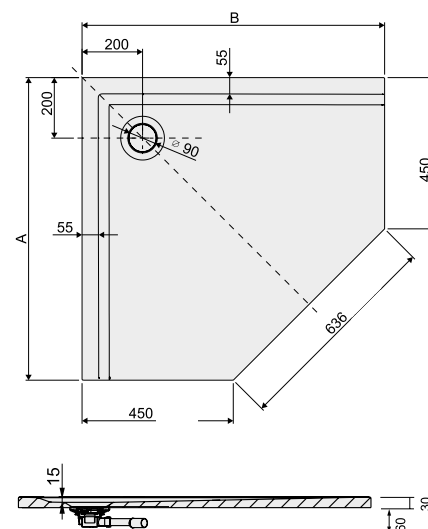

## BPK-M/SPACE ötszögletű öntött márvány zuhanytálca



A fotón látható: BPK-M/SPACE 90x90x1,5 zuhanytálca



**Figyelem!**

Beépítési tájékoztató a 154-155. oldalon!  
Pro safe csúszásmentes felület elérhető!  
Részletes leírás a 100 és 155. oldalon található!

**ÖTSZÖGLETŰ ZUHANYTÁLCA - MINERAL**

Típus	Méret AxB	Mélység	SZÍN	
			fehér (bi)	Pro Safe felár
			Bruttó ár Ft	Bruttó ár Ft
BPK-M/SPACE 90x90x1,5	900x900	15	<b>130 300,-</b>	<b>29 500,-</b>

## KN/TX4b zuhanykabin (tolóajtós)



**Kivitel:**

- 2db eltolható ajtóval, sarokbelépős

A fotón látható: KN/TX4b 90 sb W14 (görög mintás) kabin sülyeszethető tálcával

Műszaki tartalom

Rendelhető



BIZTONSÁGI (EDZETT) ÜVEG  
5mm ajtó  
4 mm fix rész



FELSŐ GÖRGŐ



ALSÓ RUGÓS GÖRGŐ



KIBILLENTHETŐ AJTÓ



TX - TOLDÓ



2 keret szín  
3 üvegminta

Az ajánlott zuhanytálcák a 106-119. oldalakon találhatóak.  
Beépíthető tálcá nélkül is!

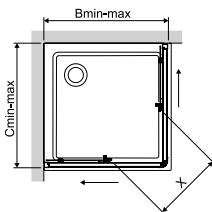
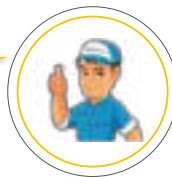

**TX5 toldó profilok**

Típus	Szab. tart. B	Bruttó ár Ft/db
Fehér toldó: A0037 bi	(max. 35mm/db)	15 000,-
Fényes toldó: A0037 sb	(max. 35mm/db)	15 600,-

Toldóprofil elérhető.  
Részletek a 46. oldalon!

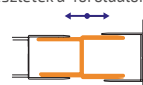

					PROFIL SZÍN	
					fehér (bi)	fényes ezüst (sb)
ZUHANYKABIN						
Típus	Üveg minta	Szab. tart. B=C	Belépő X	Magasság A	Bruttó ár Ft	Bruttó ár Ft
EDZETT BIZTONSÁGI ÜVEG						
KN/TX4b-80	W0	773-790	440	1900	89 100,-	97 900,-
KN/TX4b-80	W14	773-790	440	1900	90 700,-	99 500,-
KN/TX4b-80	CR	773-790	440	1900	90 700,-	97 900,-
KN/TX4b-90	W0	873-790	530	1900	93 800,-	104 800,-
KN/TX4b-90	W14	873-890	530	1900	96 800,-	107 400,-
KN/TX4b-90	CR	873-890	530	1900	95 300,-	104 800,-

## KN-kpl/TX4b zuhanykabin szett (tolóajtós)



**Kivitel:**

- 2db eltolható ajtóval, sarokbelépős

A fotón látható: KN-kpl/TX4b-90 bi W14 (görög mintás) kabin szett

Műszaki tartalom

Rendelhető



BIZTONSÁGI (EDZETT) ÜVEG  
5mm ajtó  
4 mm fix rész



FELSŐ GÖRGŐ



ALSÓ RUGÓS GÖRGŐ



KIBILLENTHETŐ AJTÓ



SZÁNITER AKRIL ZUHANYTÁLCA



2 keret szín  
3 üvegminta

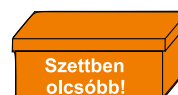
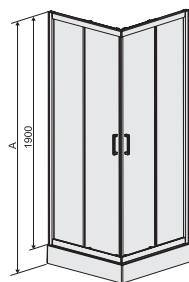

ZUHANYKABIN SZETT!!  
TARTOZÉKOK : KABIN + TÁLCA + LÁB + SZIFON

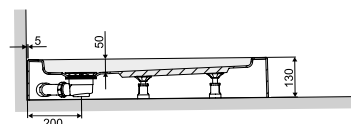

					PROFIL SZÍN	
					fehér (bi)	fényes ezüst (sb)
ZUHANYKABIN						
Típus	Üveg minta	Szab. tart. B=C	Belépő X	Magasság A	Bruttó ár Ft	Bruttó ár Ft
EDZETT BIZTONSÁGI ÜVEG						
KN-kpl/TX4b-80	W0	773-790	440	2030	150 000,-	159 200,-
KN-kpl/TX4b-80	W14	773-790	440	2030	152 500,-	160 700,-
KN-kpl/TX4b-80	CR	773-790	440	2030	152 500,-	159 200,-
KN-kpl/TX4b-90	W0	873-890	530	2030	159 400,-	168 200,-
KN-kpl/TX4b-90	W14	873-890	530	2030	162 900,-	169 700,-
KN-kpl/TX4b-90	CR	873-890	530	2030	161 900,-	168 200,-





Az ajánlott zuhanytálcák a 106-119. oldalakon találhatóak. **Beépíthető tálcá nélkül is!**

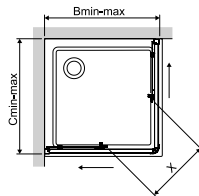

**TX5 toldó profilok**

Típus	Szab. tart. B	Bruttó ár Ft/db
Fehér toldó: A0037 bi	(max. 35mm/db)	<b>15 000,-</b>
Fényes toldó: A0037 sb	(max. 35mm/db)	<b>15 600,-</b>

**PROFIL SZÍN**

fehér (bi) fényes ezüst (sb)  
matt grafit (gr)

**ZUHANYKABIN**

Típus	Üveg minta	Szab. tart. B=C	Belépő X	Magasság A	Bruttó ár Ft	Bruttó ár Ft
<b>EDZETT BIZTONSÁGI ÜVEG</b>						
KN/TX5b-80	W0	773-790	440	1900	<b>106 600,-</b>	<b>112 100,-</b>
KN/TX5b-80	CR	773-790	440	1900	<b>106 600,-</b>	<b>110 000,-</b>
KN/TX5b-80	W15	773-790	440	1900	<b>109 600,-</b>	<b>113 600,-</b>
KN/TX5b-80	GY	773-790	440	1900	<b>109 600,-</b>	<b>113 600,-</b>
KN/TX5b-90	W0	873-890	530	1900	<b>111 100,-</b>	<b>117 200,-</b>
KN/TX5b-90	CR	873-890	530	1900	<b>111 100,-</b>	<b>116 500,-</b>
KN/TX5b-90	W15	873-890	530	1900	<b>115 100,-</b>	<b>120 200,-</b>
KN/TX5b-90	GY	873-890	530	1900	<b>116 700,-</b>	<b>119 700,-</b>
KN/TX5b-100	W0	973-990	620	1900	<b>128 300,-</b>	<b>131 100,-</b>
KN/TX5b-100	CR	973-990	620	1900	<b>128 300,-</b>	<b>130 800,-</b>
KN/TX5b-100	W15	973-990	620	1900	<b>129 800,-</b>	<b>133 400,-</b>
KN/TX5b-100	GY	973-990	620	1900	<b>134 400,-</b>	<b>136 400,-</b>

**KN/TX5b zuhanykabin (tolóajtós)**



**SANPLAST. Glass protect**  
vízlepergető üvegfelület!

**Kivitel:**  
• 2db eltolható ajtóval, sarokbelépős

A fotón látható: KN/TX5b-90 sb W0 (átlátszó üveggel) kabin súllyeszthető tálcával

Toldóprofil elérhető. Részletek a 46. oldalon!

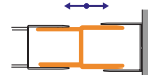

**Szögletes zuhanykabinok**

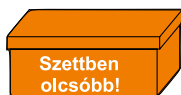
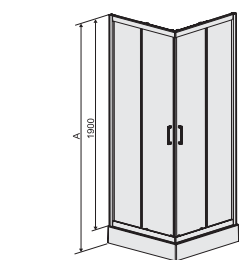

**ZUHANYKABIN SZETT!**  
TARTOZÉKOK - KABIN + TÁLCÁ + LÁB + SZIFON

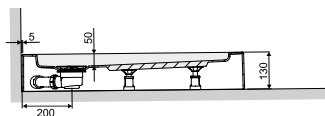

**PROFIL SZÍN**

fehér (bi) fényes ezüst (sb)  
matt grafit (gr)

**ZUHANYKABIN**

Típus	Üveg minta	Szab. tart. B=C	Belépő X	Magasság A	Bruttó ár Ft	Bruttó ár Ft
<b>EDZETT BIZTONSÁGI ÜVEG</b>						
KN-kpl/TX5b-80	W0	773-790	440	2030	<b>167 100,-</b>	<b>173 200,-</b>
KN-kpl/TX5b-80	CR	773-790	440	2030	<b>167 100,-</b>	<b>171 200,-</b>
KN-kpl/TX5b-80	W15	773-790	440	2030	<b>170 700,-</b>	<b>174 700,-</b>
KN-kpl/TX5b-80	GY	773-790	440	2030	<b>170 100,-</b>	<b>174 700,-</b>
KN-kpl/TX5b-90	W0	873-890	530	2030	<b>176 700,-</b>	<b>182 800,-</b>
KN-kpl/TX5b-90	CR	873-890	530	2030	<b>176 700,-</b>	<b>180 000,-</b>
KN-kpl/TX5b-90	W15	873-890	530	2030	<b>180 700,-</b>	<b>185 300,-</b>
KN-kpl/TX5b-90	GY	873-890	530	2030	<b>181 700,-</b>	<b>184 800,-</b>
KN-kpl/TX5b-100	W0	973-990	620	2030	<b>206 000,-</b>	<b>207 600,-</b>
KN-kpl/TX5b-100	CR	973-990	620	2030	<b>206 000,-</b>	<b>207 000,-</b>
KN-kpl/TX5b-100	W15	973-990	620	2030	<b>206 000,-</b>	<b>210 700,-</b>
KN-kpl/TX5b-100	GY	973-990	620	2030	<b>210 200,-</b>	<b>213 000,-</b>

**KN-kpl/TX5b zuhanykabin szett (tolóajtós)**



**SANPLAST. Glass protect**  
vízlepergető üvegfelület!

**Kivitel:**  
• 2db eltolható ajtóval, sarokbelépős

A fotón látható: KN-kpl/TX5b-90 sb W15 (hullám mintás) kabin szett.



# KN/TX5b aszimmetrikus zuhanykabin (tolóajtós)

Szögletes zuhanykabinok



**SANPLAST.**  
Glass protect  
**vízlepergető üvegfelület!**

**Kivitel:**  
• Zdb eltolható ajtóval, sarokbelépős

A fotón látható: KN/TX5b-90x120 sb W0 (átlátszó üveggel + fényes ezüst kerettel) kabin, süllyszethető tálcával



**Kivitel:**  
• Zdb eltolható ajtóval, sarokbelépős

A fotón látható: KN/TX5b-90x120 gr W0 (átlátszó üveggel + matt grafit kerettel) kabin, süllyszethető tálcával

Műszaki tartalom

Rendelhető



BIZTONSÁGI (EDZETT) ÜVEG 5 mm



FELSŐ GÖRGŐ



ALSÓ RUGÓS GÖRGŐ



KIBILLENTHETŐ AJTÓ



TX - TOLDÓ



3 keret szín  
4 üveg minta



**BEÉPÍTÉS:** nincs külön jobbos és balos kivitel. A zuhanykabin térbeli elhelyezése szabadon változtatható.

Az ajánlott zuhanytálcák a 106-119. oldalakon találhatóak!

**Beépíthető tálcá nélkül is!**

Az aszimmetrikus kabin rendelkezik egy keskenyebb oldallal (a táblázatban C-méret), illetve rendelkezik egy szélesebb oldallal (a táblázatban B-méret).

Keskeny oldal = C méret  
Széles oldal = B méret

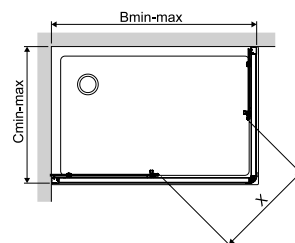

A nyitás irány felcserélhető!

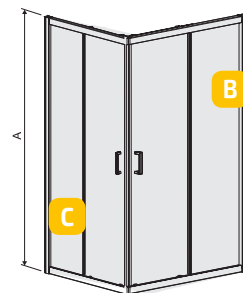
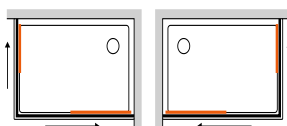

## TX5 toldó profilok

Típus	Szab. tart. B	Bruttó ár Ft/db
Fehér toldó: A0037 bi	(max. 35mm/db)	15 000,-
Fényes toldó: A0037 sb	(max. 35mm/db)	15 600,-

## PROFIL SZÍN

fehér (bi) fényes ezüst (sb)  
matt grafit (gr)

Típus	Üveg minta	Szabályozási tart.		Belépő X	Mag. A	PROFIL SZÍN	
		C keskeny oldal	B széles oldal			Bruttó ár Ft	Bruttó ár Ft
<b>EDZETT BIZTONSÁGI ÜVEG</b>							
KN/TX5b-80x90	W0	773-790	873-890	440	1900	118 600,-	125 200,-
KN/TX5b-80x90	CR	773-790	873-890	440	1900	118 600,-	125 200,-
KN/TX5b-80x90	W15	773-790	873-890	440	1900	123 000,-	126 800,-
KN/TX5b-80x90	GY	773-790	873-890	440	1900	123 500,-	129 000,-
KN/TX5b-80x100	W0	773-790	973-990	500	1900	122 500,-	126 400,-
KN/TX5b-80x100	CR	773-790	973-990	500	1900	122 500,-	126 400,-
KN/TX5b-80x100	W15	773-790	973-990	500	1900	124 200,-	128 700,-
KN/TX5b-80x100	GY	773-790	973-990	500	1900	128 600,-	133 000,-
KN/TX5b-80x120	W0	773-790	1173-1190	560	1900	130 800,-	133 600,-
KN/TX5b-80x120	CR	773-790	1173-1190	560	1900	130 800,-	133 600,-
KN/TX5b-80x120	W15	773-790	1173-1190	560	1900	131 900,-	136 900,-
KN/TX5b-80x120	GY	773-790	1173-1190	560	1900	135 800,-	140 300,-
KN/TX5b-90x100	W0	873-890	973-990	500	1900	128 400,-	132 900,-
KN/TX5b-90x100	CR	873-890	973-990	500	1900	128 400,-	132 900,-
KN/TX5b-90x100	W15	873-890	973-990	500	1900	130 600,-	135 900,-
KN/TX5b-90x100	GY	873-890	973-990	500	1900	135 200,-	139 700,-
KN/TX5b-90x120	W0	873-890	1173-1190	560	1900	136 300,-	139 700,-
KN/TX5b-90x120	CR	873-890	1173-1190	560	1900	136 300,-	139 700,-
KN/TX5b-90x120	W15	873-890	1173-1190	560	1900	138 000,-	143 100,-
KN/TX5b-90x120	GY	873-890	1173-1190	560	1900	142 500,-	146 500,-

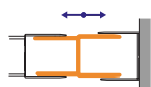

Toldóprofil elérhető.  
Részletek a 46. oldalon!



BIZTONSÁGI  
(EDZETT) ÜVEG  
5mm ajtó  
4 mm fix rész



FELSŐ  
GÖRGŐ



ALSÓ  
RUGÓS GÖRGŐ



KIBILLENTHETŐ  
AJTÓ



1 keret szín  
2 üvegminta

## KN/Basic zuhanykabin (tolóajtós) aszimmetrikus vagy szimmetrikus méretben

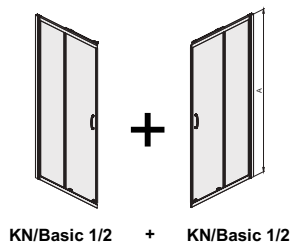

KN/Basic 1/2 + KN/Basic 1/2

||

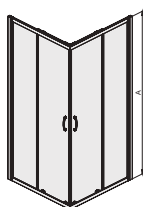

KN/Basic

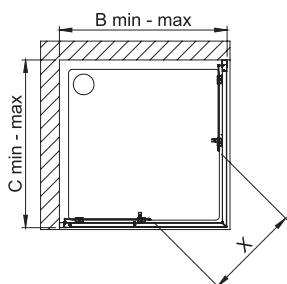

**Kivitel:**

- 2db eltolható ajtóval, sarokbelépős

A fotón látható: KN/Basic 100x100 bi WO (átlátszó üveggel) kabin. A képen látható kabin 2db KN/Basic 100 bi 1/2 elemből áll össze!



### Figyelem!

Ez a zuhanykabin típus 2db fél elemből áll (Fél elem = 1/2).

Szabadon kombinálhatók az 1/2 elemek egymással.

Így a két megegyező elem megrendelésével lehet a kabinunk szabályos négyzet alakú, vagy eltérő oldalméreteket esetén téglalap alakú kivitel is.

### Összeállítási példák

- például 2db KN/Basic 90 bi 1/2 rendelésével összeállíthatunk egy 90x90-es méretű kabin

- vagy például 1db KN/Basic 80 bi 1/2 + 1db KN/Basic 120 bi 1/2 rendelésével összeállíthatunk egy 80x120-as méretű kabin

**BEÉPÍTÉS:** nincs külön jobbos és balos kivitel. A zuhanykabin térbeli elhelyezése szabadon változtatható.

Az ajánlott zuhanytálcák a 106-119. oldalakon találhatóak!

**Beépíthető tálcá nélkül is!**

ZUHANYKABIN					PROFIL SZÍN
Típus	Üveg minta	Szab. tart. B=C	Belépő X	Magasság A	fehér (bi) Bruttó ár Ft
EDZETT BIZTONSÁGI ÜVEG					
1/2 KN/BASIC-70	W0	670-690	370	1900	56 800,-
1/2 KN/BASIC-70	W18	670-690	370	1900	59 800,-
1/2 KN/BASIC-80	W0	770-790	440	1900	50 700,-
1/2 KN/BASIC-80	W18	770-790	440	1900	53 200,-
1/2 KN/BASIC-90	W0	870-890	510	1900	53 200,-
1/2 KN/BASIC-90	W18	870-890	510	1900	55 700,-
1/2 KN/BASIC-100	W0	970-990	580	1900	58 800,-
1/2 KN/BASIC-100	W18	970-990	580	1900	61 300,-
1/2 KN/BASIC-120	W0	1170-1190	720	1900	66 900,-
1/2 KN/BASIC-120	W18	1170-1190	720	1900	70 500,-

# KN/FreeZone zuhanykabin (tolóajtós) aszimmetrikus vagy szimmetrikus méretben

### Műszaki tartalom



BIZTONSÁGI  
(EDZETT) ÜVEG  
5 mm



FELSŐ  
GÖRGŐ



KIBILLENTHETŐ  
AJTÓ

### Rendelhető



AKADÁLY  
MENTESEN  
IS HASZNÁLHATÓ



TX-TOLDÓ



3 keret szín  
4 üvegminta



**SANPLAST.**  
*Glass protect*  
vízlepergető  
üvegfelület!

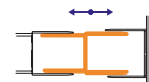
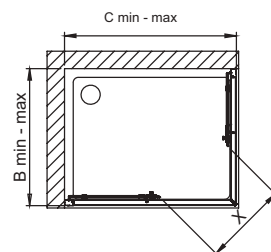
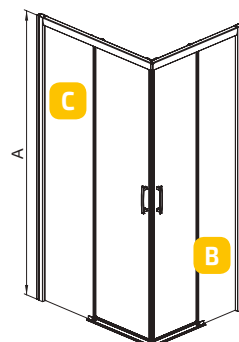

Toldóprofil elérhető.  
Részletek a 46. oldalon!

#### Kivitel:

- Zdb eltolható ajtóval, sarokbelépős

A fotón látható: KN/FreeZone 90 sb WO (átlátszó üveggel) kabin, súllyeszhető tálcával



**BEÉPÍTÉS:** A jobbos vagy balos kivitel NEM felcserélhető!  
Megrendeléskor ezt figyelembe kell venni.  
Beépíthető zuhanytálcával vagy közvetlenül a padló burkolatra.

Alsó küszöbprofil nem tartalmaz, ezért akadálymentes használatra is alkalmas!

Az ajánlott zuhanytálcák a 106-119. oldalakon találhatóak!  
**Beépíthető tálcá nélkül is!**

**Az árak és a méretek a 35. oldalon találhatóak.**

Az aszimmetrikus kabin rendelkezik egy szélesebb oldallal (a táblázatban C-méret), illetve rendelkezik egy keskenyebb oldallal (a táblázatban B-méret).  
Széles oldal = C méret  
Keskeny oldal = B méret

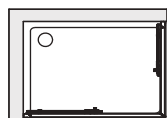

KNL/FreeZone  
Balos

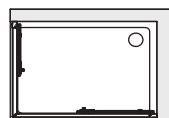

KNP/FreeZone  
Jobbos

- Aszimmetrikus méret esetén külön rendelendő a jobbos vagy balos kivitel.
- A jobbos vagy balos kivitel nem felcserélhető!
- Jobbos és balos elrendezés lásd a rajzon!  
KNL/FreeZone = balos  
KNP/FreeZone = jobbos

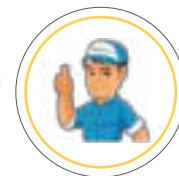

**KN/FreeZone zuhanykabin**

(tolóajtós)  
aszimmetrikus vagy szimmetrikus méretben



**Szögletes zuhanykabinok**

**ESG**  
BIZTONSÁGI (EDZETT) ÜVEG 5 mm

FELSŐ GÖRGŐ  
KIBILLENTHETŐ AJTÓ

AKADÁLY MENTESEN IS HASZNÁLHATÓ

TX - TOLDÓ

Szín  
3 keret szín  
4 üvegminta



**BEÉPÍTÉS:** A jobbos vagy balos kivitel NEM felcserélhető!

Az ajánlott zuhanytálcák a 106-119. oldalakon találhatóak!  
**Beépíthető tálcá nélkül is!**

Az aszimmetrikus kabin rendelkezik egy szélesebb oldallal (a táblázatban C-méret), illetve rendelkezik egy keskenyebb oldallal (a táblázatban B-méret).  
Széles oldal = C méret  
Keskeny oldal = B méret

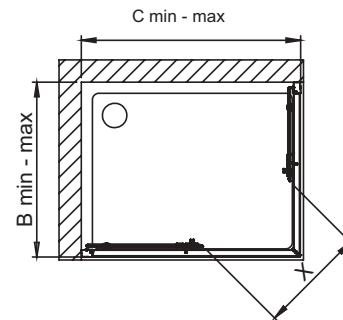

**Kivitel:**  
KNL/FreeZone = balos  
KNP/FreeZone = jobbos

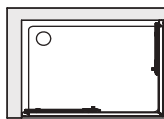

KNL/FreeZone Balos

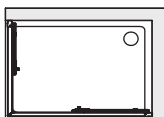

KNP/FreeZone Jobbos

Típus	Szab. tart. B	Bruttó ár Ft/db
Fehér toldó: A0037 bi	(max. 35mm/db)	<b>15 000,-</b>
Fényes toldó: A0037 sb	(max. 35mm/db)	<b>15 600,-</b>

**ZUHANYKABIN**

Típus	Üveg minta	Szabályozási tart.		Belépő X	Mag. A	PROFIL SZÍN		
		B keskeny oldal	C széles oldal			fehér (bi)	fényes ezüst (sb) matt grafit (gr)	
Bruttó ár Ft	Bruttó ár Ft	Bruttó ár Ft	Bruttó ár Ft	Bruttó ár Ft	Bruttó ár Ft	Bruttó ár Ft	Bruttó ár Ft	
<b>EDZETT BIZTONSÁGI ÜVEG</b>								
KN/FREEZONE-80	W0	773-790	773-790	410	1900	<b>125 000,-</b>	<b>135 200,-</b>	
KN/FREEZONE-80	CR	773-790	773-790	410	1900	<b>125 000,-</b>	<b>132 200,-</b>	
KN/FREEZONE-80	W15	773-790	773-790	410	1900	<b>129 100,-</b>	<b>136 800,-</b>	
KN/FREEZONE-80	GY	773-790	773-790	410	1900	<b>128 600,-</b>	<b>136 800,-</b>	
KN/FREEZONE-90	W0	873-890	873-890	480	1900	<b>131 600,-</b>	<b>138 400,-</b>	
KN/FREEZONE-90	CR	873-890	873-890	480	1900	<b>131 600,-</b>	<b>134 800,-</b>	
KN/FREEZONE-90	W15	873-890	873-890	480	1900	<b>136 300,-</b>	<b>141 900,-</b>	
KN/FREEZONE-90	GY	873-890	873-890	480	1900	<b>137 800,-</b>	<b>140 900,-</b>	
KN/FREEZONE-100	W0	973-990	973-990	550	1900	<b>151 700,-</b>	<b>157 300,-</b>	
KN/FREEZONE-100	CR	973-990	973-990	550	1900	<b>151 700,-</b>	<b>155 800,-</b>	
KN/FREEZONE-100	W15	973-990	973-990	550	1900	<b>151 700,-</b>	<b>160 400,-</b>	
KN/FREEZONE-100	GY	973-990	973-990	550	1900	<b>156 800,-</b>	<b>160 900,-</b>	
KNL/FREEZONE-80x90 balos	W0	773-790	873-890	440	1900	<b>136 000,-</b>	<b>146 300,-</b>	
KNL/FREEZONE-80x90 balos	CR	773-790	873-890	440	1900	<b>136 000,-</b>	<b>146 300,-</b>	
KNL/FREEZONE-80x90 balos	W15	773-790	873-890	440	1900	<b>141 400,-</b>	<b>148 500,-</b>	
KNL/FREEZONE-80x90 balos	GY	773-790	873-890	440	1900	<b>142 000,-</b>	<b>151 200,-</b>	
KNL/FREEZONE-80x100 balos	W0	773-790	973-990	480	1900	<b>139 800,-</b>	<b>147 400,-</b>	
KNL/FREEZONE-80x100 balos	CR	773-790	973-990	480	1900	<b>139 800,-</b>	<b>147 400,-</b>	
KNL/FREEZONE-80x100 balos	W15	773-790	973-990	480	1900	<b>142 000,-</b>	<b>152 800,-</b>	
KNL/FREEZONE-80x100 balos	GY	773-790	973-990	480	1900	<b>147 400,-</b>	<b>155 000,-</b>	
KNL/FREEZONE-80x120 balos	W0	773-790	1173-1190	570	1900	<b>149 600,-</b>	<b>156 100,-</b>	
KNL/FREEZONE-80x120 balos	CR	773-790	1173-1190	570	1900	<b>149 600,-</b>	<b>156 100,-</b>	
KNL/FREEZONE-80x120 balos	W15	773-790	1173-1190	570	1900	<b>151 200,-</b>	<b>159 900,-</b>	
KNL/FREEZONE-80x120 balos	GY	773-790	1173-1190	570	1900	<b>155 500,-</b>	<b>163 700,-</b>	
KNL/FREEZONE-90x100 balos	W0	873-890	973-990	510	1900	<b>147 800,-</b>	<b>155 600,-</b>	
KNL/FREEZONE-90x100 balos	CR	873-890	973-990	510	1900	<b>147 800,-</b>	<b>155 600,-</b>	
KNL/FREEZONE-90x100 balos	W15	873-890	973-990	510	1900	<b>150 000,-</b>	<b>161 700,-</b>	
KNL/FREEZONE-90x100 balos	GY	873-890	973-990	510	1900	<b>155 600,-</b>	<b>164 000,-</b>	
KNL/FREEZONE-90x120 balos	W0	873-890	1173-1190	590	1900	<b>156 700,-</b>	<b>164 000,-</b>	
KNL/FREEZONE-90x120 balos	CR	873-890	1173-1190	590	1900	<b>156 700,-</b>	<b>164 000,-</b>	
KNL/FREEZONE-90x120 balos	W15	873-890	1173-1190	590	1900	<b>159 000,-</b>	<b>167 900,-</b>	
KNL/FREEZONE-90x120 balos	GY	873-890	1173-1190	590	1900	<b>164 000,-</b>	<b>171 800,-</b>	
KNP/FREEZONE-80x90 jobbos	W0	773-790	873-890	440	1900	<b>136 000,-</b>	<b>146 300,-</b>	
KNP/FREEZONE-80x90 jobbos	CR	773-790	873-890	440	1900	<b>136 000,-</b>	<b>146 300,-</b>	
KNP/FREEZONE-80x90 jobbos	W15	773-790	873-890	440	1900	<b>141 400,-</b>	<b>148 500,-</b>	
KNP/FREEZONE-80x90 jobbos	GY	773-790	873-890	440	1900	<b>142 000,-</b>	<b>151 200,-</b>	
KNP/FREEZONE-80x100 jobbos	W0	773-790	973-990	480	1900	<b>139 800,-</b>	<b>147 400,-</b>	
KNP/FREEZONE-80x100 jobbos	CR	773-790	973-990	480	1900	<b>139 800,-</b>	<b>147 400,-</b>	
KNP/FREEZONE-80x100 jobbos	W15	773-790	973-990	480	1900	<b>142 000,-</b>	<b>152 800,-</b>	
KNP/FREEZONE-80x100 jobbos	GY	773-790	973-990	480	1900	<b>147 400,-</b>	<b>155 000,-</b>	
KNP/FREEZONE-80x120 jobbos	W0	773-790	1173-1190	570	1900	<b>149 600,-</b>	<b>156 100,-</b>	
KNP/FREEZONE-80x120 jobbos	CR	773-790	1173-1190	570	1900	<b>149 600,-</b>	<b>156 100,-</b>	
KNP/FREEZONE-80x120 jobbos	W15	773-790	1173-1190	570	1900	<b>151 200,-</b>	<b>159 900,-</b>	
KNP/FREEZONE-80x120 jobbos	GY	773-790	1173-1190	570	1900	<b>155 500,-</b>	<b>163 700,-</b>	
KNP/FREEZONE-90x100 jobbos	W0	873-890	973-990	510	1900	<b>147 800,-</b>	<b>155 600,-</b>	
KNP/FREEZONE-90x100 jobbos	CR	873-890	973-990	510	1900	<b>147 800,-</b>	<b>155 600,-</b>	
KNP/FREEZONE-90x100 jobbos	W15	873-890	973-990	510	1900	<b>150 000,-</b>	<b>161 700,-</b>	
KNP/FREEZONE-90x100 jobbos	GY	873-890	973-990	510	1900	<b>155 600,-</b>	<b>164 000,-</b>	
KNP/FREEZONE-90x120 jobbos	W0	873-890	1173-1190	590	1900	<b>156 700,-</b>	<b>164 000,-</b>	
KNP/FREEZONE-90x120 jobbos	CR	873-890	1173-1190	590	1900	<b>156 700,-</b>	<b>164 000,-</b>	
KNP/FREEZONE-90x120 jobbos	W15	873-890	1173-1190	590	1900	<b>159 000,-</b>	<b>167 900,-</b>	
KNP/FREEZONE-90x120 jobbos	GY	873-890	1173-1190	590	1900	<b>164 000,-</b>	<b>171 800,-</b>	



# DJ/Basic zuhanyajtó (nyílóajtós) +SS0/Basic fix fal összeállítás

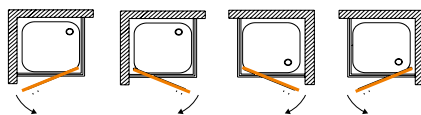

Műszaki tartalom

Rendelhető



BIZTONSÁGI  
(EDZETT) ÜVEG  
5 mm



1 keret szín  
2 üvegminta



Kivitel:

- 1db egyszárnyas kifelé nyíló ajtóval + 1db fix fal kombinációval

A fotón látható: DJ/Basic-90 bi W0 + SS0/Basic 90 bi W0 (átlátszó üveggel) ajtó + fix fal összeállítás

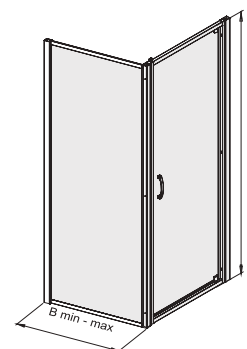

DJ/BASIC zuhanyajtó - 1db



SS0/BASIC fix fal - 1db

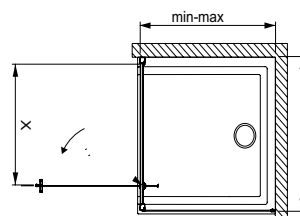
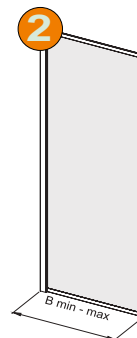

Az ajánlott zuhanytálcák a 106-119. oldalakon található!  
**Beépíthető tálcá nélkül is!**

Az ajtónyitás iránya felcserélhető!  
A fix oldalfal bármelyik oldalon lehet!

Az összeállításhoz szükséges:  
1db ajtó (1.szám) + 1db fix oldalfal (2. szám)

1

## ZUHANYAJTÓ

## PROFIL SZÍN

fehér (bi)

Típus	Üveg minta	Szab. tart. B=C	Belépő X	Magasság A	Bruttó ár Ft
DJ/BASIC-70	W0	660-680	518	1900	91 100,-
DJ/BASIC-70	W18	660-680	518	1900	95 800,-
DJ/BASIC-80	W0	760-780	618	1900	95 800,-
DJ/BASIC-80	W18	760-780	618	1900	100 500,-
DJ/BASIC-90	W0	860-880	653	1900	99 500,-
DJ/BASIC-90	W18	860-880	653	1900	104 200,-
DJ/BASIC-100	W0	960-980	703	1900	103 600,-
DJ/BASIC-100	W18	960-980	703	1900	108 900,-

2

## FIXFAL

## PROFIL SZÍN

fehér (bi)

Típus	Üveg minta	Szab. tart. B=C	Magasság A	Bruttó ár Ft
SS0/BASIC-70	W0	670-690	1900	57 100,-
SS0/BASIC-70	W18	670-690	1900	59 700,-
SS0/BASIC-80	W0	770-790	1900	59 700,-
SS0/BASIC-80	W18	770-790	1900	62 300,-
SS0/BASIC-90	W0	870-890	1900	62 300,-
SS0/BASIC-90	W18	870-890	1900	65 500,-
SS0/BASIC-100	W0	970-990	1900	65 500,-
SS0/BASIC-100	W18	970-990	1900	68 600,-



# DJ/TX5b zuhanyajtó (nyílóajtós) +SS0/TX5 fix fal összeállítás



Szögletes zuhanykabinok

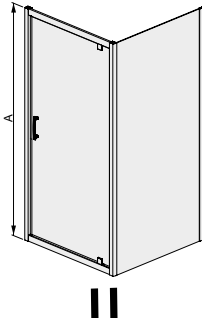
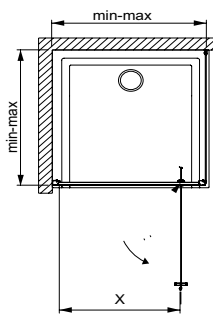

DJ/TX5b zuhanyajtó - 1db



C1246 króm kitámasztó külön rendelhető.  
Bruttó ár: 12.400,-Ft/db.  
Hossza: 380 mm

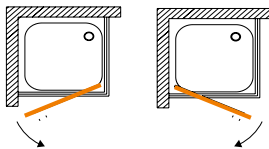
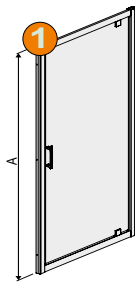

SS0/TX5b fix fal - 1db

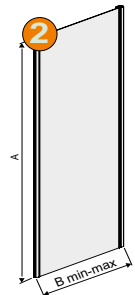
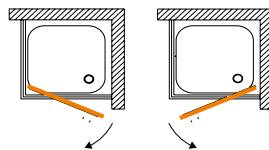

Kivitel:  
• 1 db kifelé nyíló ajtóval

A fotón látható: DJ/TX5b-90 sb W15 + SS0/TX5b 90 sb W15 (hullám mintás) ajtó + fix fal összeállítás



Az ajánlott zuhanytálcák a 106-119. oldalakon található!  
**Beépíthető tálcá nélkül is!**

Az ajtónyitás iránya felcserélhető!  
A fix oldalfal bármelyik oldalon lehet!

**Figyelem!** Az SS0/TX5b kiegészítő oldalfalnak a fali profil nem tartozéka. Ez a kiegészítő fal abban az esetben használható, amennyiben összeépítjük egy TX5b zuhanykabinnal vagy zuhanyajtóval. Abban az esetben a kabinhoz vagy zuhanyajtóhoz csomagolt fali profilt használjuk az oldalfal beépítéséhez!

Az összeállításához szükséges: 1db ajtó (1.szám) + 1db fix oldalfal (2.szám)

Toldóprofil elérhető.  
Részletek a 46. oldalon!

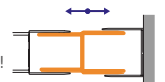

### TX5 toldó profilok

Típus	Szab. tart. B	Bruttó ár Ft/db
Fehér toldó: A0037 bi	(max. 35mm/db)	15 000,-
Fényes toldó: A0037 sb	(max. 35mm/db)	15 600,-

## 2

### PROFIL SZÍN

Típus	Üveg minta	Szab. tart. B=C	Magasság A	PROFIL SZÍN	
				fehér (bi)	fényes ezüst (sb) matt grafit (gr)
FIXFAL				Bruttó ár Ft	Bruttó ár Ft

## 1

### ZUHANYAJTÓ

Típus	Üveg minta	Szab. tart. B=C	Belépő X	Magasság A	PROFIL SZÍN	
					fehér (bi)	fényes ezüst (sb) matt grafit (gr)
DJ/TX5b-70	W0	670-692	480	1900	95 800,-	100 000,-
DJ/TX5b-70	CR	670-692	480	1900	95 800,-	99 700,-
DJ/TX5b-70	W15	670-692	480	1900	97 400,-	101 800,-
DJ/TX5b-70	GY	670-692	480	1900	99 500,-	103 100,-
DJ/TX5b-80	W0	770-792	580	1900	100 200,-	104 700,-
DJ/TX5b-80	CR	770-792	580	1900	100 200,-	105 200,-
DJ/TX5b-80	W15	770-792	580	1900	102 600,-	107 200,-
DJ/TX5b-80	GY	770-792	580	1900	104 100,-	108 900,-
DJ/TX5b-90	W0	870-892	680	1900	105 600,-	108 700,-
DJ/TX5b-90	CR	870-892	680	1900	105 700,-	108 800,-
DJ/TX5b-90	W15	870-892	680	1900	107 300,-	110 900,-
DJ/TX5b-90	GY	870-892	680	1900	109 400,-	113 500,-
DJ/TX5b-100	W0	970-992	730	1900	113 500,-	115 800,-
DJ/TX5b-100	CR	970-992	730	1900	113 500,-	115 900,-
DJ/TX5b-100	W15	970-992	730	1900	114 500,-	117 700,-
DJ/TX5b-100	GY	970-992	730	1900	119 700,-	120 900,-

SS0/TX5b-70	W0	680-697	1900	59 700,-	61 800,-
SS0/TX5b-70	CR	680-697	1900	59 700,-	61 800,-
SS0/TX5b-70	W15	680-697	1900	60 700,-	62 300,-
SS0/TX5b-70	GY	680-697	1900	61 800,-	64 400,-
SS0/TX5b-75	W0	730-747	1900	60 700,-	63 900,-
SS0/TX5b-75	CR	730-747	1900	60 700,-	63 900,-
SS0/TX5b-75	W15	730-747	1900	61 800,-	64 400,-
SS0/TX5b-75	GY	730-747	1900	63 400,-	66 500,-
SS0/TX5b-80	W0	780-797	1900	62 300,-	64 400,-
SS0/TX5b-80	CR	780-797	1900	62 300,-	64 400,-
SS0/TX5b-80	W15	780-797	1900	63 400,-	66 000,-
SS0/TX5b-80	GY	780-797	1900	64 900,-	68 100,-
SS0/TX5b-90	W0	880-897	1900	65 500,-	68 100,-
SS0/TX5b-90	CR	880-897	1900	65 500,-	68 100,-
SS0/TX5b-90	W15	880-897	1900	67 000,-	69 100,-
SS0/TX5b-90	GY	880-897	1900	69 100,-	71 200,-
SS0/TX5b-100	W0	980-997	1900	69 100,-	71 200,-
SS0/TX5b-100	CR	980-997	1900	69 100,-	71 200,-
SS0/TX5b-100	W15	980-997	1900	69 600,-	72 300,-
SS0/TX5b-100	GY	980-997	1900	72 300,-	74 900,-

# DD/Basic zuhanyajtó (2db kifelé nyíló ajtószárny) +SS0/Basic fix fal összeállítás

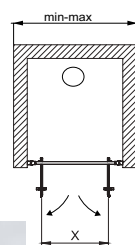
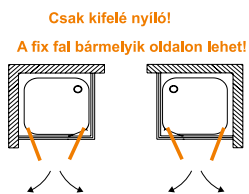

**Műszaki tartalom**  
ESG  
BIZTONSÁGI (EDZETT) ÜVEG  
5 mm

**Rendelhető**  
Szín  
1 keret szín  
2 üvegminta



**Kivétel:**  
• 2db kifelé nyíló ajtóval + 1db fix fal kombinációval

A fotón látható: DD/Basic 90 bi W18 + SS0/Basic 90 bi W18 (sáv mintás üveggel) ajtó + fix fal összeállítás, süllyeszthető tálcával

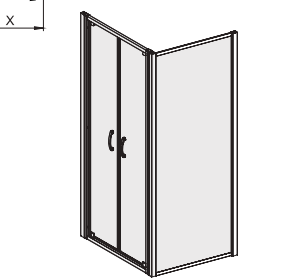

DD/BASIC zuhanyajtó - 1db

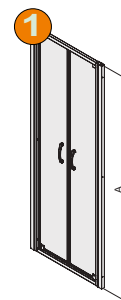

SS0/BASIC fix fal - 1db

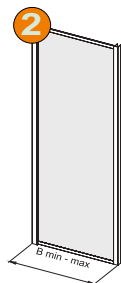

Az ajánlott zuhanytálcák a 106-119. oldalakon található!  
**Beépíthető tálcá nélkül is!**

Az összeállításához szükséges: 1db ajtó (1.szám) + 1db fix oldalfal (2. szám)

A 2db ajtószárny kizárólag kifelé nyílik.  
A fix oldalfal bármelyik oldalon lehet!



1 ZUHANYAJTÓ	Üveg minta	Szab. tart. B=C	Belépő X	Magasság A	PROFIL SZÍN
					fehér (bi) Bruttó ár Ft
DD/BASIC-70	W0	660-680	490	1900	99 500,-
DD/BASIC-70	W18	660-680	490	1900	104 200,-
DD/BASIC-80	W0	760-780	590	1900	103 100,-
DD/BASIC-80	W18	760-780	590	1900	108 400,-
DD/BASIC-90	W0	860-880	690	1900	106 300,-
DD/BASIC-90	W18	860-880	690	1900	111 500,-
DD/BASIC-100	W0	960-980	790	1900	112 000,-
DD/BASIC-100	W18	960-980	790	1900	117 200,-

2 FIXFAL	Üveg minta	Szab. tart. B=C	Magasság A	PROFIL SZÍN
				fehér (bi) Bruttó ár Ft
SS0/BASIC-70	W0	670-690	1900	57 100,-
SS0/BASIC-70	W18	670-690	1900	59 700,-
SS0/BASIC-80	W0	770-790	1900	59 700,-
SS0/BASIC-80	W18	770-790	1900	62 300,-
SS0/BASIC-90	W0	870-890	1900	62 300,-
SS0/BASIC-90	W18	870-890	1900	65 500,-
SS0/BASIC-100	W0	970-990	1900	65 500,-
SS0/BASIC-100	W18	970-990	1900	68 600,-





# DD/TX5b zuhanyajtó (2db kifelé nyíló ajtószárny) +SS0/TX5 fix fal összeállítás

Csak kifelé nyíló!

A fix fal bármelyik oldalon lehet!

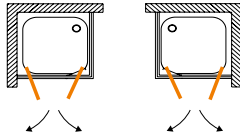

C1246 króm kitámasztó külön rendelhető.  
Bruttó ár: 12.400,-Ft/db.  
Hossza: 380 mm

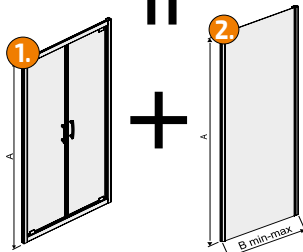
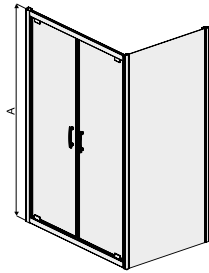
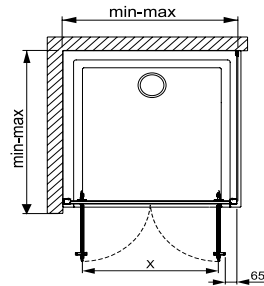

SANPLAST.  
Glass protect  
vízlepergető üvegfelület!

**Kivétel:**  
• 2db kifelé nyíló ajtóval + 1db fix fal kombinációval

A fotón látható: DD/TX5b-90 sb W0 + SS0/TX5b 90 sb W0 (átlátszó üveggel) ajtó + fix fal összeállítás, súlyszeszthető tálcával



Az ajánlott zuhanytálcák a 106-119. oldalakon találhatóak!  
**Beépíthető tálcá nélkül is!**  
**Figyelem!**  
Az SS0/TX5b kiegészítő oldalfalnak a fali profil nem tartozéka. Ez a kiegészítő fal abban az esetben használható, amennyiben összeépítjük egy TX5b zuhanykabinnal vagy zuhanyajtóval. Abban az esetben a kabinhoz vagy zuhanyajtóhoz csomagolt fali profilt használjuk az oldalfal beépítéséhez!  
A 2db ajtószárny kizárólag kifelé nyílik.  
A fix oldalfal bármelyik oldalon lehet!  
Az összeállításhoz szükséges: 1db ajtó (1.szám) + 1db fix oldalfal (2. szám)

TX5 toldó proflok		
Típus	Szab. tart. B	Bruttó ár Ft/db
Fehér toldó: A0037 bi	(max. 35mm/db)	15 000,-
Fényes toldó: A0037 sb	(max. 35mm/db)	15 600,-

Toldóprofil elérhető. Részletek a 28. oldalon!

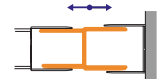

ZUHANYAJTÓ	Típus	Üveg minta	Szab. tart. B	Belépő X	Mag. A	PROFIL SZÍN	
						fehér (bi)	fényes ezüst (sb) matt grafit (gr)
EDZETT BIZTONSÁGI ÜVEG							
DD/TX5b-70	W0	670-692	460	1900	104 200,-	111 500,-	
DD/TX5b-70	CR	670-692	460	1900	104 200,-	109 400,-	
DD/TX5b-70	W15	670-692	460	1900	106 800,-	113 100,-	
DD/TX5b-70	GY	670-692	460	1900	108 900,-	114 600,-	
DD/TX5b-80	W0	770-792	560	1900	108 400,-	116 200,-	
DD/TX5b-80	CR	770-792	560	1900	108 400,-	115 200,-	
DD/TX5b-80	W15	770-792	560	1900	110 400,-	117 200,-	
DD/TX5b-80	GY	770-792	560	1900	113 100,-	118 800,-	
DD/TX5b-90	W0	870-892	660	1900	112 000,-	120 400,-	
DD/TX5b-90	CR	870-892	660	1900	114 100,-	118 800,-	
DD/TX5b-90	W15	870-892	660	1900	116 200,-	122 500,-	
DD/TX5b-90	GY	870-892	660	1900	118 300,-	124 600,-	
DD/TX5b-100	W0	970-992	760	1900	117 800,-	123 000,-	
DD/TX5b-100	CR	970-992	760	1900	117 800,-	122 000,-	
DD/TX5b-100	W15	970-992	760	1900	119 300,-	124 600,-	
DD/TX5b-100	GY	970-992	760	1900	124 600,-	127 700,-	

FIXFAL	Típus	Üveg minta	Szab. tart. B	Magasság A	PROFIL SZÍN	
					fehér (bi)	fényes ezüst (sb) matt grafit (gr)
EDZETT BIZTONSÁGI ÜVEG						
SS0/TX5b-70	W0	680-697	1900	59 700,-	61 800,-	
SS0/TX5b-70	CR	680-697	1900	59 700,-	61 800,-	
SS0/TX5b-70	W15	680-697	1900	60 700,-	62 300,-	
SS0/TX5b-70	GY	680-697	1900	61 800,-	64 400,-	
SS0/TX5b-75	W0	730-747	1900	60 700,-	63 900,-	
SS0/TX5b-75	CR	730-747	1900	60 700,-	63 900,-	
SS0/TX5b-75	W15	730-747	1900	61 800,-	64 400,-	
SS0/TX5b-75	GY	730-747	1900	63 400,-	66 500,-	
SS0/TX5b-80	W0	780-797	1900	62 300,-	64 400,-	
SS0/TX5b-80	CR	780-797	1900	62 300,-	64 400,-	
SS0/TX5b-80	W15	780-797	1900	63 400,-	66 000,-	
SS0/TX5b-80	GY	780-797	1900	64 900,-	68 100,-	
SS0/TX5b-90	W0	880-897	1900	65 500,-	68 100,-	
SS0/TX5b-90	CR	880-897	1900	65 500,-	68 100,-	
SS0/TX5b-90	W15	880-897	1900	67 000,-	69 100,-	
SS0/TX5b-90	GY	880-897	1900	69 100,-	71 200,-	
SS0/TX5b-100	W0	980-997	1900	69 100,-	71 200,-	
SS0/TX5b-100	CR	980-997	1900	69 100,-	71 200,-	
SS0/TX5b-100	W15	980-997	1900	69 600,-	72 300,-	
SS0/TX5b-100	GY	980-997	1900	72 300,-	74 900,-	



# DTr/Basic zuhanyajtó (tolóajtós) +SS0/Basic fix fal összeállítás

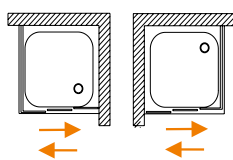

Műszaki tartalom

Rendelhető

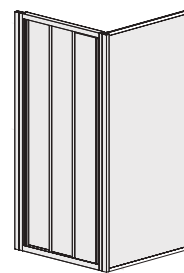

||

DTr/BASIC zuhanyajtó - 1db

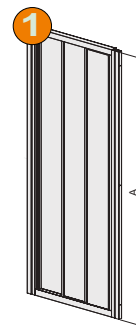

+

SS0/BASIC fix fal - 1db

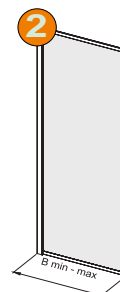

**Kivitel:**

• 3 részből álló eltolható ajtó + 1db fix fal kombinációval.

**Figyelem:** az ajtó elemek eltolhatók mindkét oldalra, ezáltal a belépés bármelyik oldalról lehetséges.

A fotón látható: DTr/Basic 90 bi W0 + SS0/Basic 90 bi W0 (átlátszó üveges) ajtó + fix fal összeállítás, süllyeszthető tálcával



Az ajánlott zuhanytálcák a 106-119. oldalakon található!  
**Beépíthető tálcá nélkül is!**

Az összeállításhoz szükséges: 1db ajtó (1.szám) + 1db fix oldalfal (2. szám)

Az ajtó elemek egymás mögé tolnak!  
A fix oldalfal bármelyik oldalon lehet!

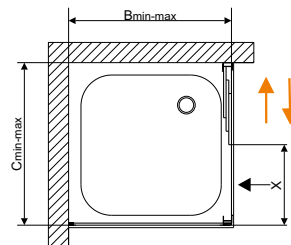

1

ZUHANYAJTÓ Típus	Üveg minta	Szab. tart. B=C	Belépő X	Magasság A	PROFIL SZÍN
					fehér (bi) Bruttó ár Ft
DTr/BASIC-80	W0	760-780	380	1900	146 000,-
DTr/BASIC-80	W18	760-780	380	1900	152 700,-
DTr/BASIC-90	W0	860-880	445	1900	149 100,-
DTr/BASIC-90	W18	860-880	445	1900	156 300,-
DTr/BASIC-100	W0	960-980	510	1900	157 900,-
DTr/BASIC-100	W18	960-980	510	1900	165 700,-
DTr/BASIC-120	W0	1160-1180	645	1900	185 800,-
DTr/BASIC-120	W18	1160-1180	645	1900	195 100,-

2

FIXFAL Típus	Üveg minta	Szab. tart. B=C	Magasság A	PROFIL SZÍN
				fehér (bi) Bruttó ár Ft
SS0/BASIC-70	W0	670-690	1900	57 100,-
SS0/BASIC-70	W18	670-690	1900	59 700,-
SS0/BASIC-80	W0	770-790	1900	59 700,-
SS0/BASIC-80	W18	770-790	1900	62 300,-
SS0/BASIC-90	W0	870-890	1900	62 300,-
SS0/BASIC-90	W18	870-890	1900	65 500,-
SS0/BASIC-100	W0	970-990	1900	65 500,-
SS0/BASIC-100	W18	970-990	1900	68 600,-



BIZTONSÁGI (EDZETT) ÜVEG 5 mm



FELSŐ GÖRGŐ



ALSÓ RUGÓS GÖRGŐ



KIBILLENTHETŐ AJTÓ



TX-TOLDÓ



KITÁMASZTÓ



3 keret szín  
4 üvegminta

# D2/TX5b zuhanyajtó (tolóajtós) +SS0/TX5 fix fal összeállítás



Szögletes zuhanykabinok

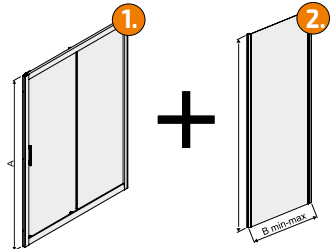
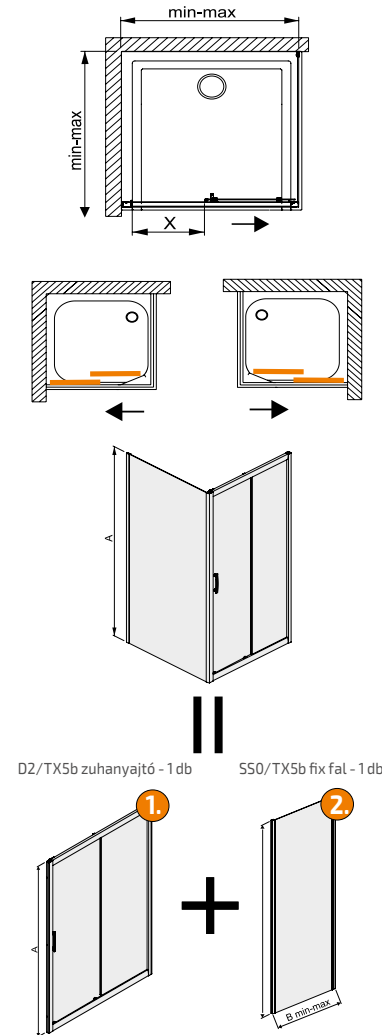

C1246 króm kitámasztó (külön rendelhető)  
Bruttó ár: 12.400 Ft  
Hossza: 380 mm

Toldóprofil elérhető. Részletek a 28. oldalon!

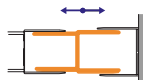

### TX5 toldó profilok

Típus	Szab. tart. B	Bruttó ár Ft/db
Fehér toldó: A0037 bi	(max. 35mm/db)	15 000,-
Fényes toldó: A0037 sb	(max. 35mm/db)	15 600,-

1

### ZUHANYAJTÓ

Típus	Üveg minta	Szab. tart.	Belépő X	Magasság A	PROFIL SZÍN	
					fehér (bi)	fényes ezüst (sb) matt grafit (gr)
EDZETT BIZTONSÁGI ÜVEG						
D2/TX5b-90	W0	870-892	350	1900	103 600,-	110 400,-
D2/TX5b-90	CR	870-892	350	1900	103 600,-	110 100,-
D2/TX5b-90	W15	870-892	350	1900	105 700,-	112 000,-
D2/TX5b-90	GY	870-892	350	1900	109 400,-	113 600,-
D2/TX5b-100	W0	970-992	400	1900	108 900,-	114 600,-
D2/TX5b-100	CR	970-992	400	1900	108 900,-	113 300,-
D2/TX5b-100	W15	970-992	400	1900	108 900,-	115 200,-
D2/TX5b-100	GY	970-992	400	1900	112 500,-	116 700,-
D2/TX5b-110	W0	1070-1092	450	1900	110 400,-	116 700,-
D2/TX5b-110	CR	1070-1092	450	1900	110 400,-	116 800,-
D2/TX5b-110	W15	1070-1092	450	1900	112 500,-	119 900,-
D2/TX5b-110	GY	1070-1092	450	1900	115 700,-	119 900,-
D2/TX5b-120	W0	1170-1192	500	1900	114 100,-	121 200,-
D2/TX5b-120	CR	1170-1192	500	1900	114 100,-	121 200,-
D2/TX5b-120	W15	1170-1192	500	1900	116 200,-	124 000,-
D2/TX5b-120	GY	1170-1192	500	1900	119 900,-	124 600,-



**Kivétel:**  
• 1db egyszárnyas eltolható ajtóval + 1db fix fal kombinációval

A fotón látható: D2/TX5b-90 sb CR + SS0/TX5b 90 sb CR (Cora üveggel) ajtó + fix fal összeállítás



Az ajánlott zuhanytálcák a 106-119. oldalakon találhatóak!  
**Beépíthető tálca nélkül is!**  
**Figyelem!**  
Az SS0/TX5b kiegészítő oldalfalnak a fali profil nem tartozéka. Ez a kiegészítő fal abban az esetben használható, amennyiben összeépítjük egy TX5b zuhanykabinnal vagy zuhanyajtóval. Abban az esetben a kabinhoz vagy zuhanyajtóhoz csomagolt fali profilt használjuk az oldalfal beépítéséhez!  
Az ajtónyitás iránya felcserélhető!  
A fix oldalfal bármelyik oldalon lehet!

2

Típus	Üveg minta	Szab. tart. B	Magasság A	PROFIL SZÍN	
				fehér (bi)	fényes ezüst (sb) matt grafit (gr)
FIXFAL					
EDZETT BIZTONSÁGI ÜVEG					
SS0/TX5b-70	W0	680-697	1900	59 700,-	61 800,-
SS0/TX5b-70	CR	680-697	1900	59 700,-	61 800,-
SS0/TX5b-70	W15	680-697	1900	60 700,-	62 300,-
SS0/TX5b-70	GY	680-697	1900	61 800,-	64 400,-
SS0/TX5b-75	W0	730-747	1900	60 700,-	63 900,-
SS0/TX5b-75	CR	730-747	1900	60 700,-	63 900,-
SS0/TX5b-75	W15	730-747	1900	61 800,-	64 400,-
SS0/TX5b-75	GY	730-747	1900	63 400,-	66 500,-
SS0/TX5b-80	W0	780-797	1900	62 300,-	64 400,-
SS0/TX5b-80	CR	780-797	1900	62 300,-	64 400,-
SS0/TX5b-80	W15	780-797	1900	63 400,-	66 000,-
SS0/TX5b-80	GY	780-797	1900	64 900,-	68 100,-
SS0/TX5b-90	W0	880-897	1900	65 500,-	68 100,-
SS0/TX5b-90	CR	880-897	1900	65 500,-	68 100,-
SS0/TX5b-90	W15	880-897	1900	67 000,-	69 100,-
SS0/TX5b-90	GY	880-897	1900	69 100,-	71 200,-
SS0/TX5b-100	W0	980-997	1900	69 100,-	71 200,-
SS0/TX5b-100	CR	980-997	1900	69 100,-	71 200,-
SS0/TX5b-100	W15	980-997	1900	69 600,-	72 300,-
SS0/TX5b-100	GY	980-997	1900	72 300,-	74 900,-

# DL/TX5b zuhanyajtó (harmonika ajtós) +SS0/TX5 fix fal összeállítás

Műszaki tartalom

Rendelhető



BIZTONSÁGI  
(EDZETT) ÜVEG  
5 mm



TX - TOLDÓ



KITÁMASZTÓ



3 keret szín  
4 üvegminta

SANPLAST.  
Glass protect  
vízlepergető  
üvegfelület!

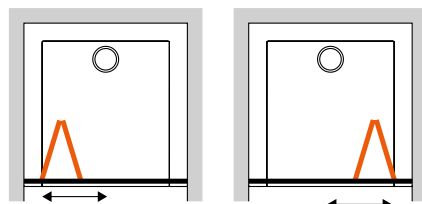

C1246 króm kitámasztó  
(külön rendelhető!)  
Bruttó ár: 12.400 Ft  
Hossza: 380 mm

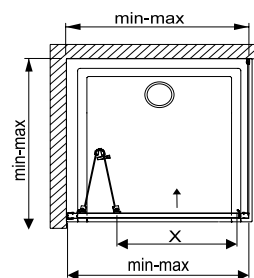

**Kivitel:**

• 1db befele nyíló-toló harmonika ajtóval + 1db fix fal kombinációval

A fotón látható: DLTX5b-90 sb CR + SS0/TX5b 90 sb CR (Cora üveggel) ajtó + fix fal összeállítás

Az összeállításhoz szükséges: 1db ajtó (1.szám) + 1db fix oldalfal (2. szám)

Az ajánlott zuhanytálcák a 106-119. oldalakon találhatóak!

**Beépíthető tálcá nélkül is!**

**Figyelem!** Az SS0/TX5b kiegészítő oldalfalnak a fali profil nem tartozéka. Ez a kiegészítő fal abban az esetben használható, amennyiben összeépítjük egy TX5b zuhanykabinnal vagy zuhanyajtóval. Abban az esetben a kabinhoz vagy zuhanyajtóhoz csomagolt fali profilt használjuk az oldalfal beépítéséhez!

Az ajtónyitás iránya felcserélhető!  
A fix oldalfal bármelyik oldalon lehet!

DL/TX5b zuhanyajtó - 1 db SS0/TX5b fix fal - 1 db

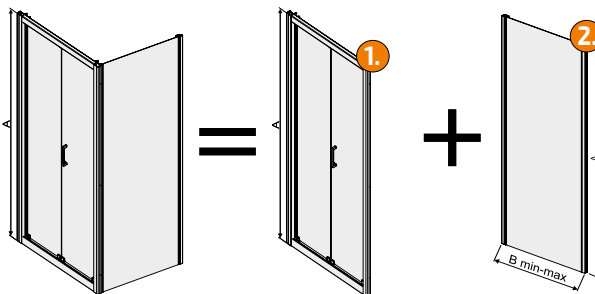

1

ZUHANYAJTÓ					PROFIL SZÍN	
Típus	Üveg minta	Szab. tart. B	Belépő X	Magasság A	fehér (bi) Bruttó ár Ft	fényes ezüst (sb) matt grafit (gr) Bruttó ár Ft
EDZETT BIZTONSÁGI ÜVEG						
DL/TX5b-70	W0	674-694	491	1900	106 800,-	113 600,-
DL/TX5b-70	CR	674-694	491	1900	106 800,-	111 500,-
DL/TX5b-70	W15	674-694	491	1900	108 900,-	114 600,-
DL/TX5b-70	GY	674-694	491	1900	111 000,-	116 700,-
DL/TX5b-80	W0	774-794	584	1900	106 300,-	113 100,-
DL/TX5b-80	CR	774-794	584	1900	106 300,-	113 100,-
DL/TX5b-80	W15	774-794	584	1900	108 900,-	114 100,-
DL/TX5b-80	GY	774-794	584	1900	110 400,-	116 700,-
DL/TX5b-90	W0	874-894	678	1900	112 000,-	119 900,-
DL/TX5b-90	CR	874-894	678	1900	114 600,-	119 300,-
DL/TX5b-90	W15	874-894	678	1900	115 700,-	121 400,-
DL/TX5b-90	GY	874-894	678	1900	117 800,-	124 000,-

2

FIXFAL				PROFIL SZÍN	
Típus	Üveg minta	Szab. tart. B	Magasság A	fehér (bi) Bruttó ár Ft	fényes ezüst (sb) matt grafit (gr) Bruttó ár Ft
EDZETT BIZTONSÁGI ÜVEG					
SS0/TX5b-70	W0	680-697	1900	59 700,-	61 800,-
SS0/TX5b-70	CR	680-697	1900	59 700,-	61 800,-
SS0/TX5b-70	W15	680-697	1900	60 700,-	62 300,-
SS0/TX5b-70	GY	680-697	1900	61 800,-	64 400,-
SS0/TX5b-75	W0	730-747	1900	60 700,-	63 900,-
SS0/TX5b-75	CR	730-747	1900	60 700,-	63 900,-
SS0/TX5b-75	W15	730-747	1900	61 800,-	64 400,-
SS0/TX5b-75	GY	730-747	1900	63 400,-	66 500,-
SS0/TX5b-80	W0	780-797	1900	62 300,-	64 400,-
SS0/TX5b-80	CR	780-797	1900	62 300,-	64 400,-
SS0/TX5b-80	W15	780-797	1900	63 400,-	66 000,-
SS0/TX5b-80	GY	780-797	1900	64 900,-	68 100,-
SS0/TX5b-90	W0	880-897	1900	65 500,-	68 100,-
SS0/TX5b-90	CR	880-897	1900	65 500,-	68 100,-
SS0/TX5b-90	W15	880-897	1900	67 000,-	69 100,-
SS0/TX5b-90	GY	880-897	1900	69 100,-	71 200,-
SS0/TX5b-100	W0	980-997	1900	69 100,-	71 200,-
SS0/TX5b-100	CR	980-997	1900	69 100,-	71 200,-
SS0/TX5b-100	W15	980-997	1900	69 600,-	72 300,-
SS0/TX5b-100	GY	980-997	1900	72 300,-	74 900,-

TX5 toldó profilk		
Típus	Szab. tart. B	Bruttó ár Ft/db
Fehér toldó: A0037 bi	(max. 35mm/db)	15 000,-
Fényes toldó: A0037 sb	(max. 35mm/db)	15 600,-

Toldóprofil elérhető.  
Részletek a 46. oldalon!

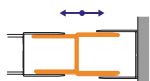

# D4/TX5b zuhanyajtó (tolóajtós) +SS0/TX5 fix fal összeállítás

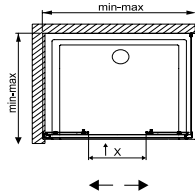
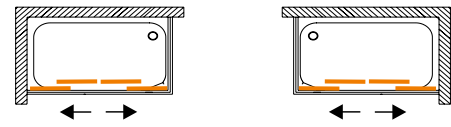

C1246 króm kitámasztó (külön rendelhető)  
Bruttó ár: 12.400 Ft  
Hossza: 380 mm

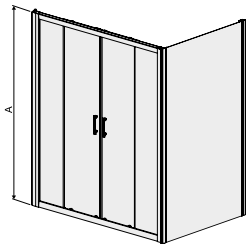

Toldóprofil elérhető. Részletek a 46. oldalon!

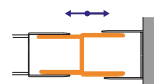

**Kivitel:**  
• kétszárnyas középről eltolható ajtóval + 1db fix fal kombinációval

A fotón látható: D4/TX5b-150 sb W15 + SS0/TX5b 90 sb W15 (hullám mintás) ajtó + fix fal összeállítás

D4/TX5b zuhanyajtó - 1 db

SS0/TX5b fix fal - 1 db

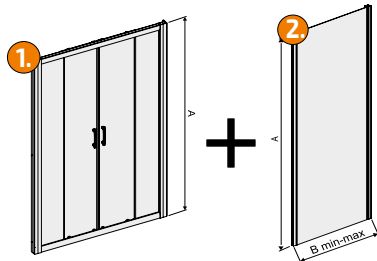

Az ajánlott zuhanytálcák a 106-119. oldalakon található!  
**Beépíthető tálca nélkül is!**

**Figyelem!** Az SS0/TX5b kiegészítő oldalfalnak a fali profil nem tartozéka. Ez a kiegészítő fal abban az esetben használható, amennyiben összeépítjük egy TX5b zuhanykabinnal vagy zuhanyajtóval. Abban az esetben a kabinhoz vagy zuhanyajtóhoz csomagolt fali profilt használjuk az oldalfal beépítéséhez!

Az ajtó kétféle eltolható!  
Nyitás: középről két irányba.  
A fix oldalfal bármelyik oldalán lehet!

ZUHANYAJTÓ					PROFIL SZÍN	
Típus	Üveg minta	Szab. tart. B	Belépő X	Mag. A	fehér (bi) Bruttó ár Ft	fényes ezüst (sb) matt grafit (gr) Bruttó ár Ft
<b>EDZETT BIZTONSÁGI ÜVEG</b>						
D4/TX5b-130	W0	1270-1292	500	1900	166 900,-	174 800,-
D4/TX5b-130	CR	1270-1292	500	1900	166 900,-	174 800,-
D4/TX5b-130	W15	1270-1292	500	1900	169 000,-	177 900,-
D4/TX5b-130	GY	1270-1292	500	1900	174 300,-	179 000,-
D4/TX5b-140	W0	1370-1392	540	1900	173 700,-	181 600,-
D4/TX5b-140	CR	1370-1392	540	1900	173 700,-	181 600,-
D4/TX5b-140	W15	1370-1392	540	1900	175 800,-	183 700,-
D4/TX5b-140	GY	1370-1392	540	1900	180 600,-	185 300,-
D4/TX5b-150	W0	1470-1492	600	1900	177 400,-	187 900,-
D4/TX5b-150	CR	1470-1492	600	1900	177 400,-	186 300,-
D4/TX5b-150	W15	1470-1492	600	1900	181 100,-	187 900,-
D4/TX5b-150	GY	1470-1492	600	1900	186 300,-	191 500,-
D4/TX5b-160	W0	1570-1592	640	1900	185 300,-	194 700,-
D4/TX5b-160	CR	1570-1592	640	1900	185 300,-	194 700,-
D4/TX5b-160	W15	1570-1592	640	1900	187 900,-	197 300,-
D4/TX5b-160	GY	1570-1592	640	1900	193 100,-	198 900,-
D4/TX5b-170	W0	1670-1692	700	1900	196 200,-	205 700,-
D4/TX5b-170	CR	1670-1692	700	1900	196 200,-	205 700,-
D4/TX5b-170	W15	1670-1692	700	1900	199 900,-	208 800,-
D4/TX5b-170	GY	1670-1692	700	1900	205 100,-	210 900,-
D4/TX5b-180	W0	1770-1792	740	1900	200 400,-	210 500,-
D4/TX5b-180	CR	1770-1792	740	1900	201 000,-	210 500,-
D4/TX5b-180	W15	1770-1792	740	1900	203 600,-	213 500,-
D4/TX5b-180	GY	1770-1792	740	1900	209 300,-	216 300,-

TX5 toldó profilok		
Típus	Szab. tart. B	Bruttó ár Ft/db
Fehér toldó: A0037 bi	(max. 35mm/db)	15 000,-
Fényes toldó: A0037 sb	(max. 35mm/db)	15 600,-

FIXFAL				PROFIL SZÍN	
Típus	Üveg minta	Szab. tart. B	Magasság A	fehér (bi) Bruttó ár Ft	fényes ezüst (sb) matt grafit (gr) Bruttó ár Ft
<b>EDZETT BIZTONSÁGI ÜVEG</b>					
SS0/TX5b-70	W0	680-697	1900	59 700,-	61 800,-
SS0/TX5b-70	CR	680-697	1900	59 700,-	61 800,-
SS0/TX5b-70	W15	680-697	1900	60 700,-	62 300,-
SS0/TX5b-70	GY	680-697	1900	61 800,-	64 400,-
SS0/TX5b-75	W0	730-747	1900	60 700,-	63 900,-
SS0/TX5b-75	CR	730-747	1900	60 700,-	63 900,-
SS0/TX5b-75	W15	730-747	1900	61 800,-	64 400,-
SS0/TX5b-75	GY	730-747	1900	63 400,-	66 500,-
SS0/TX5b-80	W0	780-797	1900	62 300,-	64 400,-
SS0/TX5b-80	CR	780-797	1900	62 300,-	64 400,-
SS0/TX5b-80	W15	780-797	1900	63 400,-	66 000,-
SS0/TX5b-80	GY	780-797	1900	64 900,-	68 100,-
SS0/TX5b-90	W0	880-897	1900	65 500,-	68 100,-
SS0/TX5b-90	CR	880-897	1900	65 500,-	68 100,-
SS0/TX5b-90	W15	880-897	1900	67 000,-	69 100,-
SS0/TX5b-90	GY	880-897	1900	69 100,-	71 200,-
SS0/TX5b-100	W0	980-997	1900	69 100,-	71 200,-
SS0/TX5b-100	CR	980-997	1900	69 100,-	71 200,-
SS0/TX5b-100	W15	980-997	1900	69 600,-	72 300,-
SS0/TX5b-100	GY	980-997	1900	72 300,-	74 900,-



# FreeZone zuhanyajtó (tolóajtós) +SS0/TX5 fix fal összeállítás

Műszaki tartalom

Rendelhető



BIZTONSÁGI  
(EDZETT) ÜVEG  
5 mm



FELSŐ  
GÖRÖG



KIBILLENTHETŐ  
AJTÓ



TX-TOLDÓ



KITÁMASZTÓ



Szín  
3 keret szín  
4 üvegminta



**SANPLAST.**  
Glass protect  
vízlepergető  
üvegfelület!

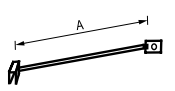
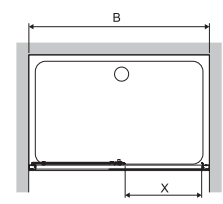
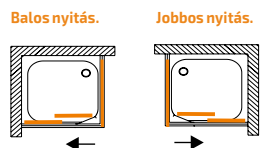

C1246 króm kitámasztó  
(külön rendelhető!)  
Bruttó ár: 12 400 Ft  
Hossza: 380 mm

**Kivétel:**  
• egyszárnyas eltolható ajtóval + 1db fix fal kombinációval

A fotón látható: D2L/FreeZone-160 sb W15 (balos) ajtó + 1db SS0/TX5b 90 sb W15 (hullám mintás) fix fal összeállítás, padlóval síkba süllyesztett zuhanytálcával

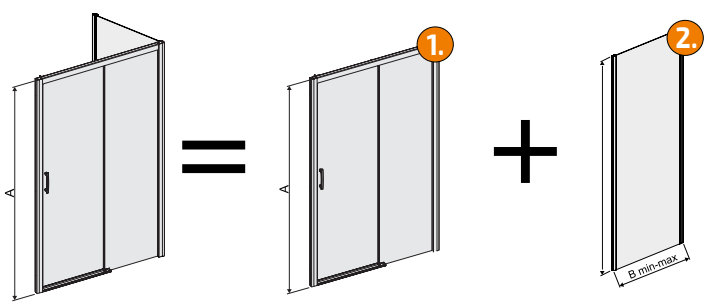

D2L/FREEZone (L=balos) zuhanyajtó - 1 db  
vagy  
D2P/FREEZone (P=jobbos) zuhanyajtó - 1 db

SS0/TX5b fix fal - 1 db

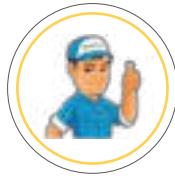

Az ajánlott zuhanytálcák a 106-119. oldalakon található!  
**Beépíthető tálcá nélkül is!**

Az ajtónyitás iránya NEM felcserélhető!  
A fix oldalfal bármelyik oldalon lehet!  
D2L/FreeZone (L=balos) ajtó  
D2P/FreeZone (P=jobbos) ajtó

Az összeállításához szükséges: 1db ajtó (1.szám) + 1db fix oldalfal (2. szám)

**Az árak és a méretek a 45.oldalon található.**





# TX és FREE Zone toldó profil

Szögletes zuhanykabinok

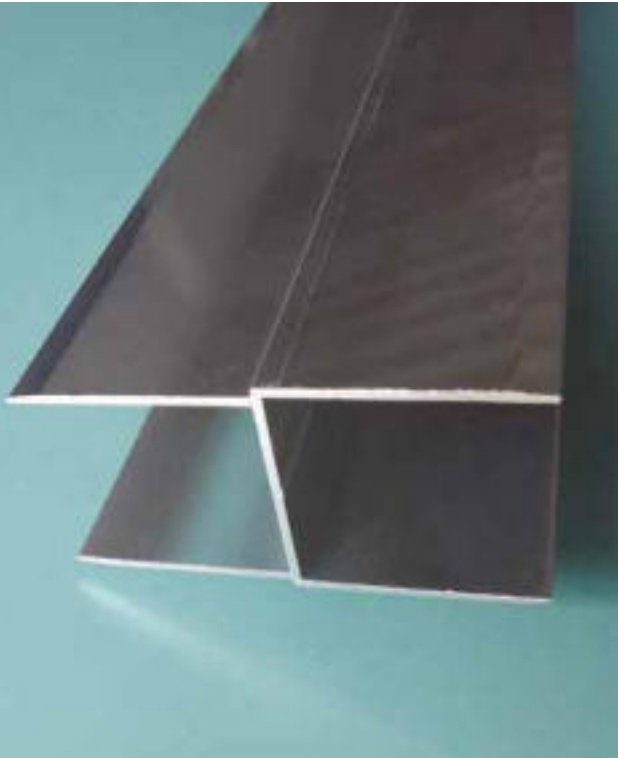

A fotón látható: TX toldó fényes ezüst színben



A fotón látható: TX toldó fehér színben



Rendelhető



TX - TOLDÓ



Szín

2 színben

### Figyelem!

Két burkolt fal közé szerelne zuhanyajtót, és nem lett jó a falnyílás burkolás után? Nem fér be egy normál méretű zuhanyajtó? A TX és FreeZone ajtók a gyári toldó profilokkal kiegészítve megoldást jelentenek a problémára. Toldó profilonként +35mm állítási lehetőséget nyer!

Használjon 1 db, 2 db vagy akár 3 db profilt termékenként!

Amennyiben tálca nélkül építene be szögletes vagy íves zuhanykabin, és az épített padka mérete nem megfelelő a kabin számára, abban az esetben is segít a TX és FreeZone toldó profil.

**A rajzokon a narancs színű jelölés a toldó profil helye.**

Szabályozhatóság: 35 mm / profil

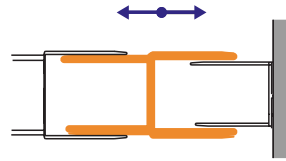

Felhasználható az alábbi helyzetekben:

1. zuhanyajtó  
+ fix fal összeállítás

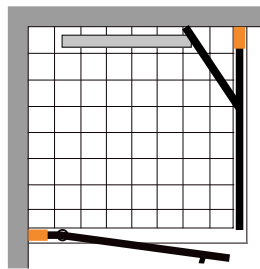

2. íves zuhanykabin

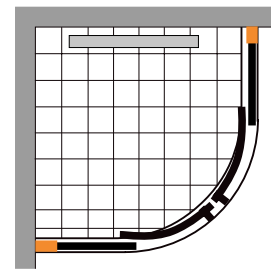

3. szögletes zuhanykabin

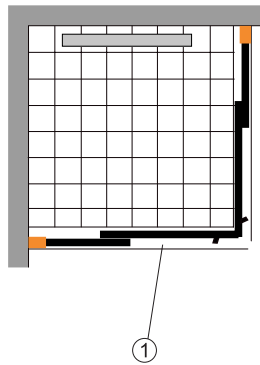

4. zuhanyajtó  
1 db toldóval

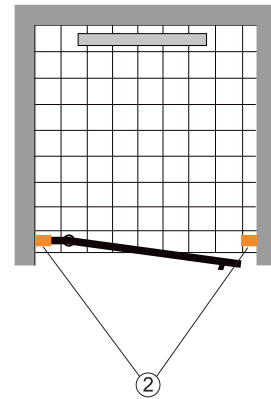

5. zuhanyajtó  
2 db toldóval

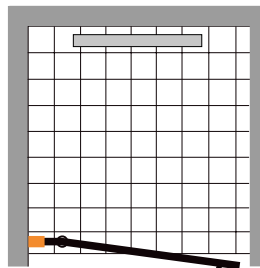

- ① Zuhanykabin: TX5, TX4
- ② Toldó profil: A0037

### Beépítés:

Hozzáilleszthetők valamennyi TX4, TX5 és FREEZone zuhanykabinhoz, zuhanyajtóhoz, walk-in zuhanyfalhoz és kádparavánhoz.

### Típus:

A0037-bi (fehér)  
A0037-sb (fényes ezüst)

### TX5 toldó profilok

Típus	Szab. tart. B	Bruttó ár Ft/db
Fehér toldó: A0037 bi	(max. 35mm/db)	15 000,-
Fényes toldó: A0037 sb	(max. 35mm/db)	15 600,-





BIZTONSÁGI  
(EDZETT) ÜVEG  
6 mm



AKADÁLY  
MENTESEN  
IS HASZNÁLHATÓ



5 keret szín  
1 üvegminta

## KNDJ-PR-III zuhanykabin (nyílóajtós)

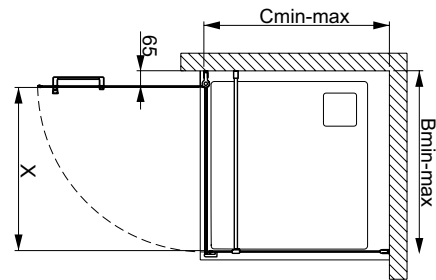
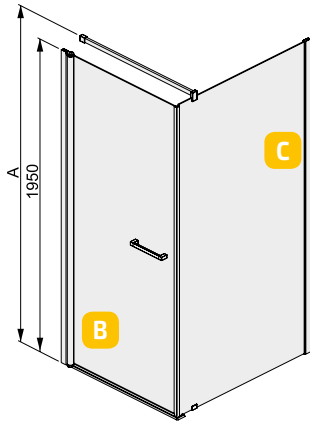
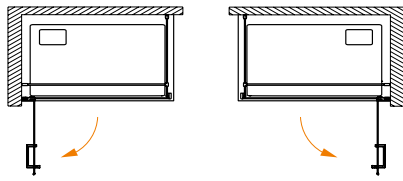

**SANPLAST.**  
*Glass protect*  
**vízlepergető  
üvegfelület!**

Rendelhető  
fekete  
kerettel!



**Kivitel:**  
• 1db kifelé nyíló ajtóval

A fotón látható: KNDJ-PR III 90 sb WO (átlátszó üveggel) kabin, B-M/SPACE-5 padlóra ültethető tálccával

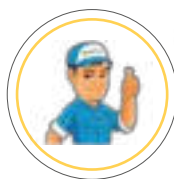

Az ajánlott zuhanytálca a 106-119. oldalakon található!  
**Beépíthető tálca nélkül is!**

**Figyelem!** A zuhanykabin rendelkezik egy fix oldallal (a táblázatban C-méret), illetve rendelkezik egy nyílóajtós oldallal (a táblázatban B-méret).  
Fix oldal = C méret  
Nyílóajtós oldal = B méret

Az ajtónyitás iránya felcserélhető! Nem különböztetünk meg csak jobbos vagy csak balos kivitel! Az ajtós elem és a fix oldalfal helye felcserélhető szerelésnél.



ZUHANYKABIN						PROFIL SZÍN		
Típus	Üveg minta	Szabályozási tart.		Belépő X	Magasság A	fehér (bi)	fényes ezüst (sb)	matt fekete (cy)
		C fix oldal	B nyílóajtós oldal			matt grafit (gr)	matt ezüst (sm)	Bruttó ár Ft
<b>EDZETT BIZTONSÁGI ÜVEG</b>								
KNDJ-PRIII-70x70	WO	677-687	664-674	577	1980	205 500,-	224 300,-	246 300,-
KNDJ-PRIII-80x80	WO	777-787	764-774	677	1980	218 600,-	238 000,-	261 500,-
KNDJ-PRIII-90x90	WO	877-887	864-874	777	1980	229 100,-	250 000,-	274 600,-
KNDJ-PRIII-70x80	WO	677-687	764-774	677	1980	212 800,-	232 700,-	255 300,-
KNDJ-PRIII-70x90	WO	677-687	864-874	777	1980	221 200,-	241 100,-	265 200,-
KNDJ-PRIII-75x80	WO	727-737	764-774	677	1980	215 400,-	235 300,-	258 400,-
KNDJ-PRIII-75x90	WO	727-737	864-874	777	1980	223 800,-	243 700,-	267 800,-
KNDJ-PRIII-80x70	WO	777-787	664-674	577	1980	210 700,-	230 100,-	252 600,-
KNDJ-PRIII-80x90	WO	777-787	864-874	777	1980	225 900,-	246 900,-	271 000,-
KNDJ-PRIII-90x70	WO	877-887	664-674	577	1980	213 300,-	232 700,-	255 800,-
KNDJ-PRIII-90x80	WO	877-887	764-774	677	1980	221 200,-	241 100,-	265 200,-
KNDJ-PRIII-100x70	WO	977-987	664-674	577	1980	216 500,-	236 400,-	259 400,-
KNDJ-PRIII-100x80	WO	977-987	764-774	677	1980	223 800,-	244 300,-	268 400,-
KNDJ-PRIII-100x90	WO	977-987	864-874	777	1980	231 700,-	253 200,-	277 800,-

# KNDJ2-PR-III zuhanykabin (nyílóajtós)

Műszaki tartalom

Rendelhető

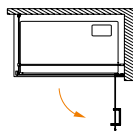
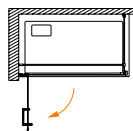

**SANPLAST.**  
Glass protect  
vízlepergető  
üvegfelület!

Rendelhető  
fekete  
kerettel!

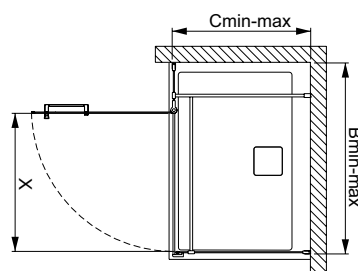
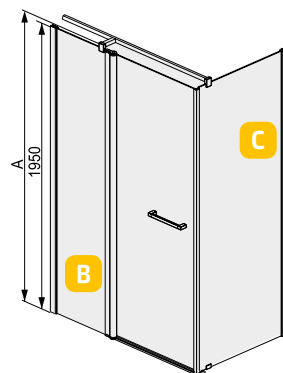

**Kivitel:**  
• 1db kifelé nyíló ajtóval

A fotón látható: KNDJ2-PR III. 90x120 cm W0 (átlátszó üveggel) kabin, B-M/SPACE padlóra ültethető tálccával

Az ajánlott zuhanytálcák a 106-119. oldalakon található!  
**Beépíthető tálca nélkül is!**

**Figyelem!**

A zuhanykabin rendelkezik egy fix oldallal  
(a táblázatban C-méret),  
illetve rendelkezik egy nyílóajtós oldallal  
(a táblázatban B-méret).

Fix oldal = C méret

Nyílóajtós oldal = B méret

Az ajtónyitás iránya felcserélhető! Nem különböztetünk meg  
csak jobbos vagy csak balos kivitel! Az ajtó elem és a fix  
oldal fal helye felcserélhető.

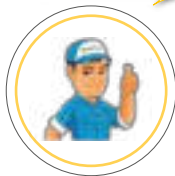

ZUHANYKABIN	Típus	Üveg minta	Szabályozási tart.		Belépő X	Magasság A	PROFIL SZÍN		
			C fix oldal	B nyílóajtós oldal			fehér (bi)	fényes ezüst (sb) matt grafit (gr) matt ezüst (sm)	matt fekete (cy)
KNDJ2-PRIII-100x100	W0	977-987	964-974	677	1980	240 100,-	262 100,-	287 700,-	
KNDJ2-PRIII-70x100	W0	677-687	964-974	677	1980	229 600,-	250 500,-	275 200,-	
KNDJ2-PRIII-70x110	W0	677-687	1064-1074	777	1980	238 000,-	260 000,-	285 700,-	
KNDJ2-PRIII-70x120	W0	677-687	1164-1174	777	1980	247 400,-	269 900,-	296 700,-	
KNDJ2-PRIII-75x100	W0	727-737	964-974	677	1980	231 700,-	253 200,-	277 800,-	
KNDJ2-PRIII-75x110	W0	727-737	1064-1074	777	1980	240 600,-	262 600,-	288 300,-	
KNDJ2-PRIII-75x120	W0	727-737	1164-1174	777	1980	249 500,-	272 600,-	299 300,-	
KNDJ2-PRIII-80x100	W0	777-787	964-974	677	1980	234 800,-	255 800,-	280 900,-	
KNDJ2-PRIII-80x110	W0	777-787	1064-1074	777	1980	243 200,-	265 200,-	291 400,-	
KNDJ2-PRIII-80x120	W0	777-787	1164-1174	777	1980	252 600,-	275 700,-	302 900,-	
KNDJ2-PRIII-90x100	W0	877-887	964-974	677	1980	237 400,-	258 900,-	284 600,-	
KNDJ2-PRIII-90x110	W0	877-887	1064-1074	777	1980	245 800,-	268 900,-	295 100,-	
KNDJ2-PRIII-90x120	W0	877-887	1164-1174	777	1980	255 300,-	278 800,-	306 100,-	
KNDJ2-PRIII-100x110	W0	977-987	1064-1074	777	1980	249 000,-	271 500,-	298 800,-	
KNDJ2-PRIII-100x120	W0	977-987	1164-1174	777	1980	257 900,-	282 000,-	309 200,-	

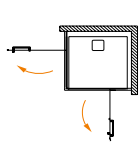

**Műszaki tartalom**



BIZTONSÁGI  
(EDZETT) ÜVEG  
6 mm



AKADÁLY  
MENTESEN  
IS HASZNÁLHATÓ

**Rendelhető**



1 keret szín  
2 üvegminta

# KN4/FREE zuhanykabin (nyílóajtós)



Szögletes zuhanykabinok



W16 üvegminta



**SANPLAST.**  
*Glass protect*  
vízlepergető  
üvegfelület!

**Kivétel:**  
• 1db kifelé nyíló ajtóval

A fotón látható: KN4/FREE 90 sb W0 (átlátszó üveggel) kabin, B/SPACE süllyeszthető tálccával

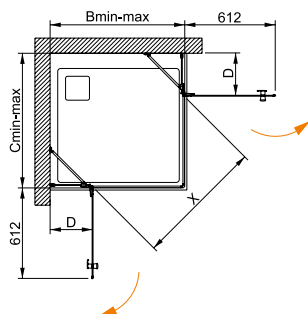

Az ajánlott zuhanytálcsák a 106-119. oldalakon található!  
**Beépíthető tálca nélkül is!**

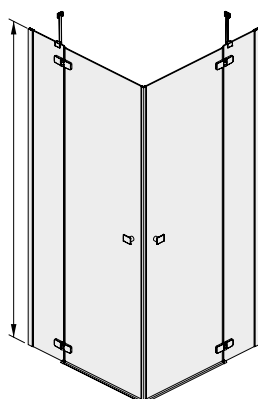

ZUHANYKABIN						PROFIL SZÍN
						króm/ezüst
Típus	Üveg minta	Szab. tart. B=C	Belépő X	Fix rész D	Magasság A	Bruttó ár Ft
EDZETT BIZTONSÁGI ÜVEG						
KN4/FREE-80-S	W0	768-778	845	170	1950	223 000,-
KN4/FREE-80-S	W16	768-778	845	170	1950	223 000,-
KN4/FREE-90-S	W0	868-878	845	270	1950	236 000,-
KN4/FREE-90-S	W16	868-878	845	270	1950	236 000,-



# KNDJ2/FREE zuhanykabin (nyílóajtós)

Szögletes zuhanykabinok

Műszaki tartalom

Rendelhető

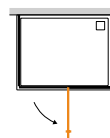
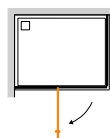

BIZTONSÁGI (EDZETT) ÜVEG 6 mm



AKADÁLY MENTESEN IS HASZNÁLHATÓ



1 keret szín  
2 üvegminta



SANPLAST.  
Glass protect  
vízlepergető  
üvegfelület!

Kivitel:  
• 2db kifelé nyíló ajtóval

A fotón látható: KNDJ2/FREE 90x120 sb W0 (átlátszó üveggel) kabin, B-M/SPACE padlóra ültethető tálcával

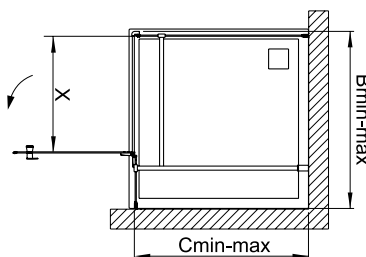
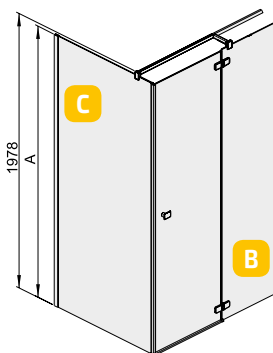

A fotón látható: KNDJ2/FREE 90 sb W16 (mátrix üvegmintával) kabin

Az ajánlott zuhanytálcák a 106-119. oldalakon találhatóak!  
**Beépíthető tálcá nélkül is!**

Figyelem!

A zuhanykabin rendelkezik egy fix oldallal (a táblázatban C-méret), illetve rendelkezik egy nyílóajtós oldallal (a táblázatban B-méret).

Fix oldal = C méret

Nyílóajtós oldal = B méret

Az ajtónyitás iránya felcserélhető! Nem különböztetünk meg csak jobbos vagy csak balos kivitel! Az ajtós elem és a fix oldalfal helye felcserélhető.



## ZUHANYKABIN

PROFIL SZÍN

króm / ezüst

Típus	Üveg minta	Szabályozási tart. C fix oldal	B nyílóajtós oldal	Belépő X	Mag. A	Bruttó ár Ft
<b>EDZETT BIZTONSÁGI ÜVEG</b>						
KNDJ2-FREE-80x80	W0	768-778	768-778	580	1950	224 500,-
KNDJ2-FREE-80x80	W16	768-778	768-778	580	1950	224 500,-
KNDJ2-FREE-90x90	W0	868-878	868-878	580	1950	235 000,-
KNDJ2-FREE-90x90	W16	868-878	868-878	580	1950	235 000,-
KNDJ2-FREE-100x100	W0	968-978	968-978	580	1950	246 000,-
KNDJ2-FREE-100x100	W16	968-978	968-978	580	1950	246 000,-
KNDJ2-FREE-75x90	W0	718-728	868-878	580	1950	216 000,-
KNDJ2-FREE-75x90	W16	718-728	868-878	580	1950	216 000,-
KNDJ2-FREE-80x90	W0	768-778	868-878	580	1950	226 500,-
KNDJ2-FREE-80x90	W16	768-778	868-878	580	1950	226 500,-
KNDJ2-FREE-80x100	W0	768-778	968-978	580	1950	237 000,-
KNDJ2-FREE-80x100	W16	768-778	968-978	580	1950	237 000,-
KNDJ2-FREE-80x120	W0	768-778	1168-1178	580	1950	247 500,-
KNDJ2-FREE-80x120	W16	768-778	1168-1178	580	1950	247 500,-
KNDJ2-FREE-90x120	W0	868-878	1168-1178	580	1950	258 500,-
KNDJ2-FREE-90x120	W16	868-878	1168-1178	580	1950	258 500,-
KNDJ2-FREE-100x120	W0	968-978	1168-1178	580	1950	270 400,-
KNDJ2-FREE-100x120	W16	968-978	1168-1178	580	1950	270 400,-



Műszaki tartalom

Rendelhető

# KNDJ2/FREE II. zuhanykabin (nyílóajtós)

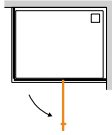
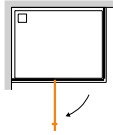

**SANPLAST.**  
Glass protect  
vízlepergető  
üvegfelület!



**Kivitel:**  
• 1db kifelé nyíló ajtóval

A fotón látható: KNDJ2/FREE-II 90x90 sb W0 (átlátszó üveggel) kabin, B-M/SPACE-S padlóra ültethető tálccával

Az ajánlott zuhanytálcák a 106-119. oldalakon található!  
**Beépíthető tálcá nélkül is!**

**Figyelem!**  
A zuhanykabin rendelkezik egy fix oldallal (a táblázatban C-méret), illetve rendelkezik egy nyílóajtós oldallal (a táblázatban B-méret).

Fix oldal = C méret  
Nyílóajtós oldal = B méret

Az ajtónyitás iránya felcserélhető! Nem különböztetünk meg csak jobbos vagy csak balos kivitel! Az ajtós elem és a fix oldalfal helye felcserélhető.

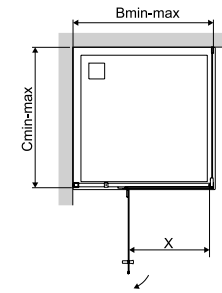
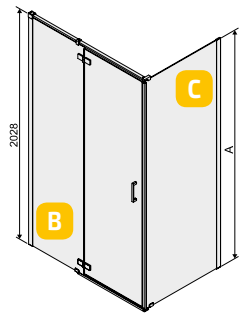
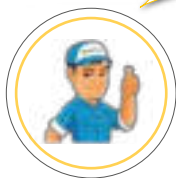

## ZUHANYKABIN

**PROFIL SZÍN**  
króm / ezüst

Típus	Üveg minta	Szabályozási tart.		Belépő X	Mag. A	Bruttó ár Ft
		C fix oldal	B nyílóajtós oldal			
<b>EDZETT BIZTONSÁGI ÜVEG</b>						
KNDJ2-FREEII-80	W0	765-785	765-785	580	2003	237 000,-
KNDJ2-FREEII-90	W0	865-885	865-885	580	2003	248 500,-
KNDJ2-FREEII-100	W0	965-985	965-985	580	2003	257 500,-
KNDJ2-FREEII-70x90	W0	665-685	865-885	580	2003	244 000,-
KNDJ2-FREEII-70x100	W0	665-685	965-985	580	2003	244 000,-
KNDJ2-FREEII-70x120	W0	665-685	1165-1185	580	2003	250 500,-
KNDJ2-FREEII-70x140	W0	665-685	1365-1385	580	2003	262 900,-
KNDJ2-FREEII-75x90	W0	715-735	865-885	580	2003	228 000,-
KNDJ2-FREEII-80x90	W0	765-785	865-885	580	2003	239 000,-
KNDJ2-FREEII-80x100	W0	765-785	965-985	580	2003	250 500,-
KNDJ2-FREEII-80x120	W0	765-785	1165-1185	580	2003	257 500,-
KNDJ2-FREEII-80x140	W0	765-785	1365-1385	580	2003	273 900,-
KNDJ2-FREEII-90x100	W0	865-885	965-985	580	2003	257 500,-
KNDJ2-FREEII-90x120	W0	865-885	1165-1185	580	2003	272 900,-
KNDJ2-FREEII-90x140	W0	865-885	1365-1385	580	2003	294 900,-
KNDJ2-FREEII-100x90	W0	965-985	865-885	580	2003	257 500,-
KNDJ2-FREEII-100x120	W0	965-985	1165-1185	580	2003	282 900,-
KNDJ2-FREEII-100x140	W0	965-985	1365-1385	580	2003	294 400,-



# KN4/SPACE zuhanykabin (nyílóajtós)

Szögletes zuhanykabinok

Műszaki tartalom

Rendelhető

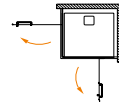

BIZTONSÁGI  
(EDZETT) ÜVEG  
8 mm



AKADÁLY  
MENTESEN  
IS HASZNÁLHATÓ



1 keret szín  
1 üvegminta

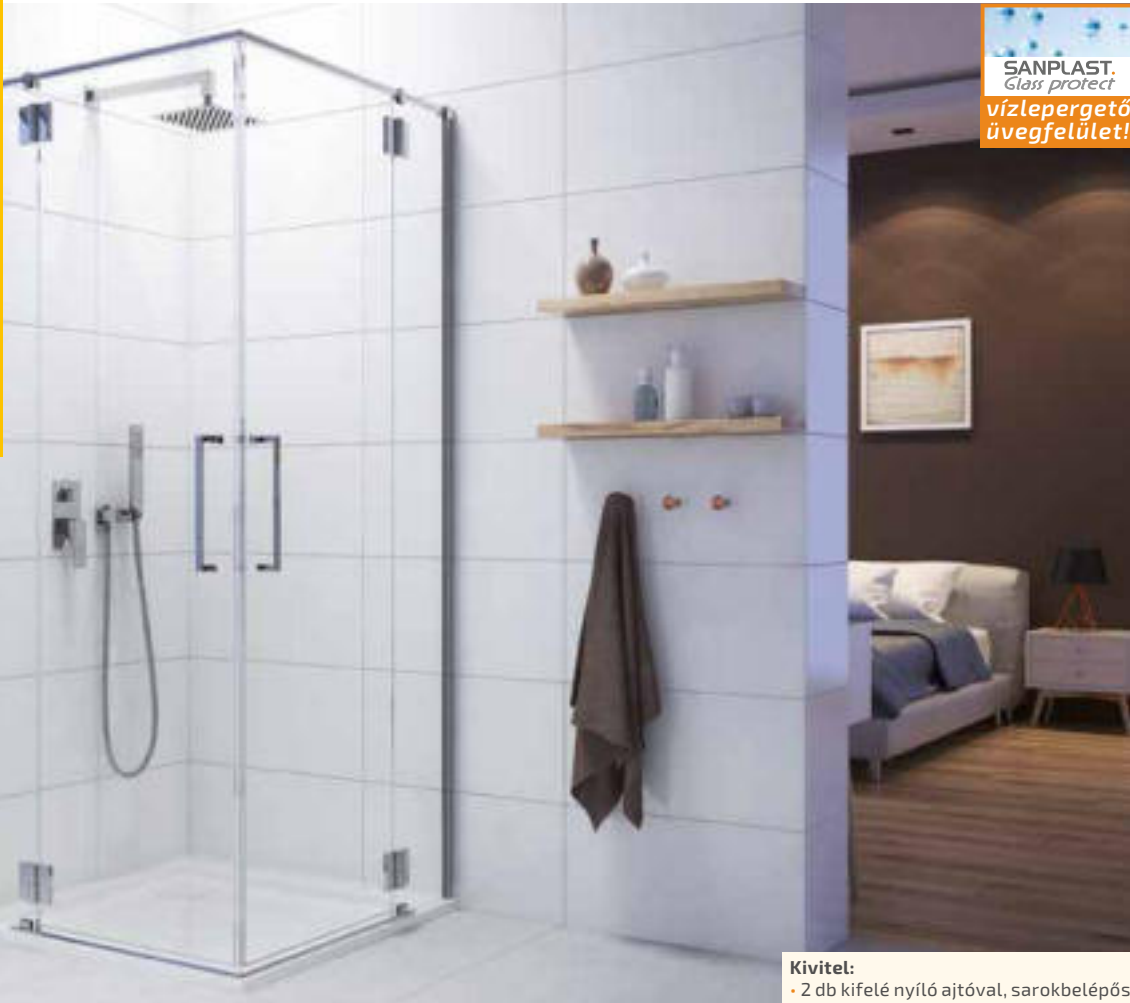

**SANPLAST.**  
*Glass protect*  
vízlepergető  
üvegfelület!

**Kivétel:**

- 2 db kifelé nyíló ajtóval, sarokbelépős

A fotón látható: KN4/SPACE 90 sb WO (átlátszó üveggel) kabin, B/SPACE süllyeszethető tálcával

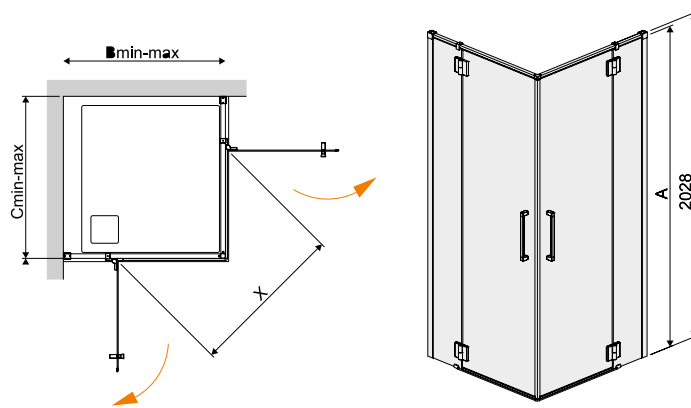

**BEÉPÍTÉS:**

Beépíthető zuhanytálcával vagy közvetlenül a padló burkolatra.

Az ajánlott zuhanytálcák a 106-119. oldalakon találhatóak!

**Beépíthető tálcá nélkül is!**

ZUHANYKABIN					PROFIL SZÍN
Típus	Üveg minta	Szab. tart. B=C	Belépő X	Magasság A	króm/ezüst Bruttó ár Ft
EDZETT BIZTONSÁGI ÜVEG					
KN4/SPACE-90	WO	865-885	850	2003	<b>287 200,-</b>
KN4/SPACE-100	WO	965-985	850	2003	<b>300 800,-</b>

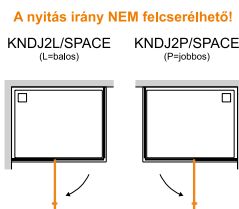

Műszaki tartalom

Rendelhető

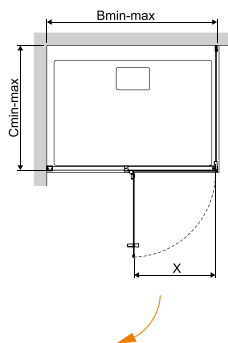

**BEÉPÍTÉS:**

- Beépíthető zuhanytálcával vagy közvetlenül a padló burkolatra.
- Külön meghatározott a jobbos és balos kivitel, melyre a termék kiválasztásánál figyelni kell.
- Az ajtónyitás iránya nem cserélhető fel mint a legtöbb termékcsaládnál.
- A fotón a balos kivitel látható!

Az ajánlott zuhanytálcák a 106-119. oldalakon találhatóak!  
**Beépíthető tálcá nélkül is!**

**Figyelem!**

A zuhanykabin rendelkezik egy fix oldalfalas oldallal (a táblázatban C-méret), illetve rendelkezik egy nyílóajtós oldallal (a táblázatban B-méret).

Fix oldalfal = C méret  
Nyílóajtós oldal = B méret

**KNDJ2L/SPACE zuhanykabin**  
(nyílóajtós) BALOS

**KNDJ2P/SPACE zuhanykabin**  
(nyílóajtós) JOBBOS



**Kivitel:**

- 1 db kifelé nyíló ajtóval

A fotón látható: KNDJ2L/SPACE 100 sb WO (átlátszó üveggel) kabin,  
B-M/SPACE-S padlóra ültethető tálcával  
A kabin balos (L) kivitel!

ZUHANYKABIN	Típus	Üveg minta	Szabályozási tart.		Belépő X	Mag. A	Bruttó ár Ft
			C fix oldal	B nyílóajtós oldal			
<b>Négyszögletes - Balos kivitelek</b>							
KNDJ2L/SPACE-80x80 balos	WO	765-785	765-785	575	2003	274 600,-	
KNDJ2L/SPACE-90x90 balos	WO	865-885	865-885	575	2003	287 200,-	
KNDJ2L/SPACE-100x100 balos	WO	965-985	962-972	575	2003	299 900,-	
<b>Négyszögletes - Jobbos kivitelek</b>							
KNDJ2P/SPACE-80x80 jobbos	WO	765-785	765-785	575	2003	274 600,-	
KNDJ2P/SPACE-90x90 jobbos	WO	865-885	865-885	575	2003	287 200,-	
KNDJ2P/SPACE-100x100 jobbos	WO	965-985	965-985	575	2003	299 900,-	
<b>Téglalap alakú - Balos kivitelek</b>							
KNDJ2L/SPACE-80x90 balos	WO	765-785	865-885	575	2003	276 700,-	
KNDJ2L/SPACE-80x100 balos	WO	765-785	965-985	575	2003	289 800,-	
KNDJ2L/SPACE-80x110 balos	WO	765-785	1065-1085	675	2003	296 200,-	
KNDJ2L/SPACE-80x120 balos	WO	765-785	1165-1185	675	2003	299 900,-	
KNDJ2L/SPACE-90x80 balos	WO	865-885	765-785	575	2003	275 700,-	
KNDJ2L/SPACE-90x100 balos	WO	865-885	965-985	575	2003	286 200,-	
KNDJ2L/SPACE-90x110 balos	WO	865-885	1065-1085	675	2003	299 900,-	
KNDJ2L/SPACE-90x120 balos	WO	865-885	1165-1185	675	2003	313 600,-	
KNDJ2L/SPACE-100x80 balos	WO	965-985	765-785	575	2003	285 200,-	
KNDJ2L/SPACE-100x90 balos	WO	965-985	865-885	575	2003	292 500,-	
KNDJ2L/SPACE-100x110 balos	WO	965-985	1065-1085	675	2003	308 900,-	
KNDJ2L/SPACE-100x120 balos	WO	965-985	1165-1185	675	2003	329 400,-	
<b>Téglalap alakú - Jobbos kivitelek</b>							
KNDJ2P/SPACE-80x90 jobbos	WO	765-785	865-885	575	2003	276 700,-	
KNDJ2P/SPACE-80x100 jobbos	WO	765-785	965-985	575	2003	289 800,-	
KNDJ2P/SPACE-80x110 jobbos	WO	765-785	1065-1085	675	2003	296 200,-	
KNDJ2P/SPACE-80x120 jobbos	WO	765-785	1165-1185	675	2003	299 900,-	
KNDJ2P/SPACE-90x80 jobbos	WO	865-885	765-785	575	2003	275 700,-	
KNDJ2P/SPACE-90x100 jobbos	WO	865-885	965-985	575	2003	286 200,-	
KNDJ2P/SPACE-90x110 jobbos	WO	865-885	1065-1085	675	2003	299 900,-	
KNDJ2P/SPACE-90x120 jobbos	WO	865-885	1165-1185	675	2003	313 600,-	
KNDJ2P/SPACE-100x80 jobbos	WO	965-985	765-785	575	2003	285 200,-	
KNDJ2P/SPACE-100x90 jobbos	WO	965-985	865-885	575	2003	292 500,-	
KNDJ2P/SPACE-100x110 jobbos	WO	965-985	1065-1085	675	2003	308 900,-	
KNDJ2P/SPACE-100x120 jobbos	WO	965-985	1165-1185	675	2003	329 400,-	

**PROFIL SZÍN**

króm/ezüst

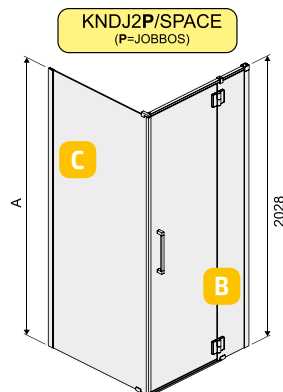
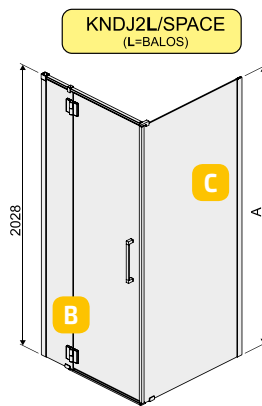



# KND2/ALT II.a zuhanykabin (tolóajtós)

Szögletes zuhanykabinok

Átfordítható



Műszaki tartalom

Rendelhető



BIZTONSÁGI  
(EDZETT) ÜVEG  
8 mm



HANGTALAN  
MŰKÖDÉS



AKADÁLY  
MENTESEN  
IS HASZNÁLHATÓ



1 keret szín  
2 üvegminta

**SANPLAST.**  
*Glass protect*  
vízlepergető  
üvegfelület!

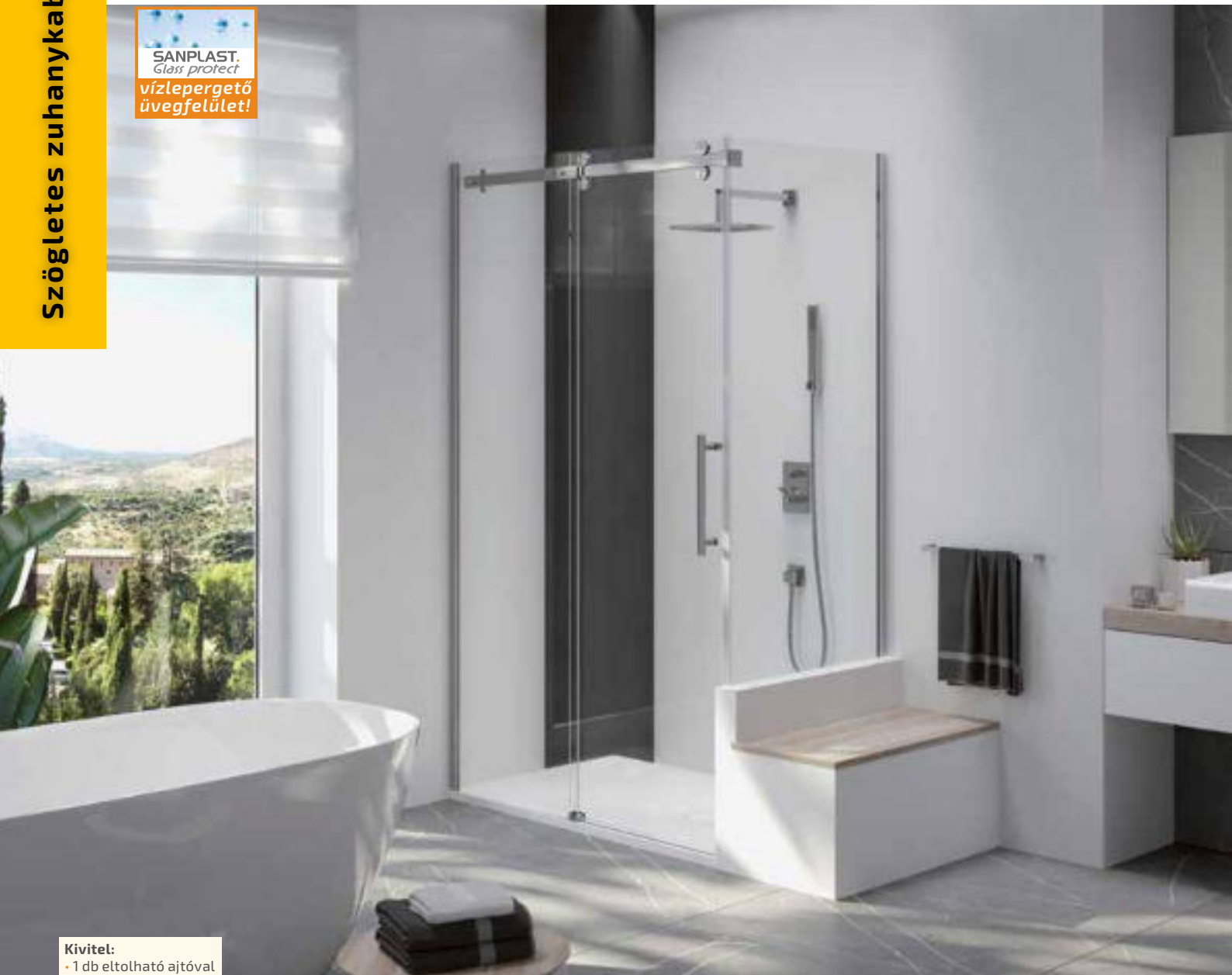

**Kivétel:**  
• 1 db eltávolítható ajtóval

A fotón látható: KND2/ALT II 90x160 sb W0 (átlátszó üveggel) kabin, B-M/SPACE 90x160x1,5 padlóra ültethető tálcával

Az ajánlott zuhanytálcák a 106-119. oldalakon található!  
**Beépíthető tálcá nélkül is!**

**Az ajtónyitás iránya felcserélhető!**

**Figyelem!**

A zuhanykabin rendelkezik egy keskenyebb fix oldallal (a táblázatban C-méret), illetve rendelkezik egy szélesebb tolóajtós oldallal (a táblázatban B-méret).

Fix oldal = C méret

Tolóajtós oldal = B méret

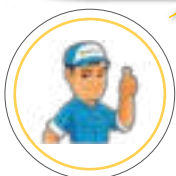

Az árak és a méretek 55. oldalon találhatóak.



fotón látható: GR üvegminta





Az ajánlott zuhanytálcák a 106-119. oldalakon találhatóak!  
**Beépíthető tálca nélkül is!**

Az ajtónyitás iránya felcserélhető! Nem különböztetünk meg csak jobbos vagy csak balos kivitel! Az ajtóts elem és a fix oldalfal helye felcserélhető szerelésnél.

Az Altus-II.a zuhanykabin 10 cm-es (100mm) szabályozási tartománnyal rendelkezik. (max -10cm-t visszavágható). Az ábrán szereplő „L” érték a szabályozás helyének lehetőségét mutatja, amely a felső ajtóvezető profil méretre vágásával érhető el.

Pl. KND2/ALTII-90x130-140 esetén a zuhanykabin pontos mérete 90x140 cm, amely a fent említett profil méretre vágásával visszaállítható 90x130 és 90x140cm közötti tartományba.

A szabályozási tartományokat lásd a táblázat B oszlopában.

Szabályozási tartománya B oszlopban: 1180-1200 (1100-1200)

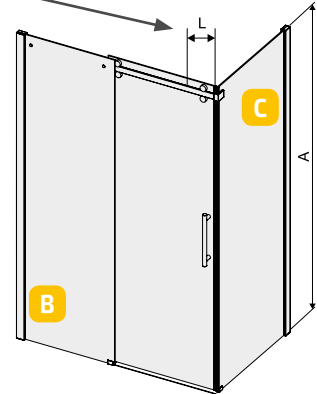
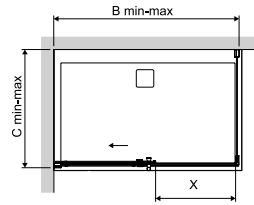
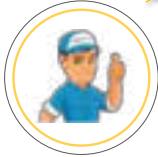

ZUHANYKABIN						PROFIL SZÍN
						króm/ezüst
Típus	Üveg minta	Szabályozási tart.		Belépő X	Mag. A	Bruttó ár Ft
		C fix oldal	B tolóajtós oldal			
<b>EDZETT BIZTONSÁGI ÜVEG</b>						
KND2/ALTIIa-80x110-120	W0	780-800	1180-1200 (1100-1200)	495	2100	396 900,-
KND2/ALTIIa-80x110-120	GR	780-800	1180-1200 (1100-1200)	495	2100	396 900,-
KND2/ALTIIa-80x120-130	W0	780-800	1280-1300 (1200-1300)	495	2100	396 900,-
KND2/ALTIIa-80x120-130	GR	780-800	1280-1300 (1200-1300)	495	2100	396 900,-
KND2/ALTIIa-80x130-140	W0	780-800	1380-1400 (1300-1400)	595	2100	396 900,-
KND2/ALTIIa-80x130-140	GR	780-800	1380-1400 (1300-1400)	595	2100	396 900,-
KND2/ALTIIa-80x140-150	W0	780-800	1480-1500 (1400-1500)	595	2100	410 100,-
KND2/ALTIIa-80x140-150	GR	780-800	1480-1500 (1400-1500)	595	2100	410 100,-
KND2/ALTIIa-80x150-160	W0	780-800	1580-1600 (1500-1600)	695	2100	410 100,-
KND2/ALTIIa-80x150-160	GR	780-800	1580-1600 (1500-1600)	695	2100	410 100,-
KND2/ALTIIa-80x160-170	W0	780-800	1680-1700 (1600-1700)	695	2100	426 400,-
KND2/ALTIIa-80x160-170	GR	780-800	1680-1700 (1600-1700)	695	2100	426 400,-
KND2/ALTIIa-80x170-180	W0	780-800	1780-1800 (1700-1800)	795	2100	426 400,-
KND2/ALTIIa-80x170-180	GR	780-800	1780-1800 (1700-1800)	795	2100	426 400,-
KND2/ALTIIa-80x180-190	W0	780-800	1880-1900 (1800-1900)	795	2100	440 600,-
KND2/ALTIIa-80x180-190	GR	780-800	1880-1900 (1800-1900)	795	2100	440 600,-
KND2/ALTIIa-80x190-200	W0	780-800	1980-2000 (1900-2000)	895	2100	455 900,-
KND2/ALTIIa-80x190-200	GR	780-800	1980-2000 (1900-2000)	895	2100	455 900,-
KND2/ALTIIa-90x110-120	W0	880-900	1180-1200 (1100-1200)	495	2100	402 200,-
KND2/ALTIIa-90x110-120	GR	880-900	1180-1200 (1100-1200)	495	2100	402 200,-
KND2/ALTIIa-90x120-130	W0	880-900	1280-1300 (1200-1300)	495	2100	402 200,-
KND2/ALTIIa-90x120-130	GR	880-900	1280-1300 (1200-1300)	495	2100	402 200,-
KND2/ALTIIa-90x130-140	W0	880-900	1380-1400 (1300-1400)	595	2100	402 200,-
KND2/ALTIIa-90x130-140	GR	880-900	1380-1400 (1300-1400)	595	2100	402 200,-
KND2/ALTIIa-90x140-150	W0	880-900	1480-1500 (1400-1500)	595	2100	416 900,-
KND2/ALTIIa-90x140-150	GR	880-900	1480-1500 (1400-1500)	595	2100	416 900,-
KND2/ALTIIa-90x150-160	W0	880-900	1580-1600 (1500-1600)	695	2100	416 900,-
KND2/ALTIIa-90x150-160	GR	880-900	1580-1600 (1500-1600)	695	2100	416 900,-
KND2/ALTIIa-90x160-170	W0	880-900	1680-1700 (1600-1700)	695	2100	430 600,-
KND2/ALTIIa-90x160-170	GR	880-900	1680-1700 (1600-1700)	695	2100	430 600,-
KND2/ALTIIa-90x170-180	W0	880-900	1780-1800 (1700-1800)	795	2100	430 600,-
KND2/ALTIIa-90x170-180	GR	880-900	1780-1800 (1700-1800)	795	2100	430 600,-
KND2/ALTIIa-90x180-190	W0	880-900	1880-1900 (1800-1900)	795	2100	445 900,-
KND2/ALTIIa-90x180-190	GR	880-900	1880-1900 (1800-1900)	795	2100	445 900,-
KND2/ALTIIa-90x190-200	W0	880-900	1980-2000 (1900-2000)	895	2100	461 700,-
KND2/ALTIIa-90x190-200	GR	880-900	1980-2000 (1900-2000)	895	2100	461 700,-
KND2/ALTIIa-100x110-120	W0	980-1000	1180-1200 (1100-1200)	495	2100	410 100,-
KND2/ALTIIa-100x110-120	GR	980-1000	1180-1200 (1100-1200)	495	2100	410 100,-
KND2/ALTIIa-100x120-130	W0	980-1000	1280-1300 (1200-1300)	495	2100	410 100,-
KND2/ALTIIa-100x120-130	GR	980-1000	1280-1300 (1200-1300)	495	2100	410 100,-
KND2/ALTIIa-100x130-140	W0	980-1000	1380-1400 (1300-1400)	595	2100	410 100,-
KND2/ALTIIa-100x130-140	GR	980-1000	1380-1400 (1300-1400)	595	2100	410 100,-
KND2/ALTIIa-100x140-150	W0	980-1000	1480-1500 (1400-1500)	595	2100	422 200,-
KND2/ALTIIa-100x140-150	GR	980-1000	1480-1500 (1400-1500)	595	2100	422 200,-
KND2/ALTIIa-100x150-160	W0	980-1000	1580-1600 (1500-1600)	695	2100	422 200,-
KND2/ALTIIa-100x150-160	GR	980-1000	1580-1600 (1500-1600)	695	2100	422 200,-
KND2/ALTIIa-100x160-170	W0	980-1000	1680-1700 (1600-1700)	695	2100	437 000,-
KND2/ALTIIa-100x160-170	GR	980-1000	1680-1700 (1600-1700)	695	2100	437 000,-
KND2/ALTIIa-100x170-180	W0	980-1000	1780-1800 (1700-1800)	795	2100	437 000,-
KND2/ALTIIa-100x170-180	GR	980-1000	1780-1800 (1700-1800)	795	2100	437 000,-
KND2/ALTIIa-100x180-190	W0	980-1000	1880-1900 (1800-1900)	795	2100	451 700,-
KND2/ALTIIa-100x180-190	GR	980-1000	1880-1900 (1800-1900)	795	2100	451 700,-
KND2/ALTIIa-100x190-200	W0	980-1000	1980-2000 (1900-2000)	895	2100	470 200,-
KND2/ALTIIa-100x190-200	GR	980-1000	1980-2000 (1900-2000)	895	2100	470 200,-



# „U”-alakú zuhanykabin KN/TX5b zuhanykabin (tolóajtós) + SS0/TX5b fix fal összeállítás

Műszaki tartalom

Rendelhető



**SANPLAST.**  
Glass protect  
vízlepergető  
üvegfelület!

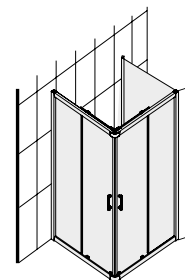
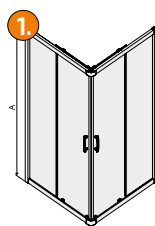
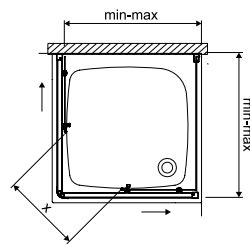

A fix fal bármelyik oldalon lehet!

1

ZUHANYKABIN					PROFIL SZÍN	
Típus	Üveg minta	Szab. tart. B=C	Belépő X	Magasság A	fehér (bi)	fényes ezüst (sb) matt grafit (gr)
					Bruttó ár Ft	Bruttó ár Ft
<b>EDZETT BIZTONSÁGI ÜVEG</b>						
KN/TX5b-80	W0	773-790	440	1900	106 600,-	112 100,-
KN/TX5b-80	CR	773-790	440	1900	106 600,-	110 000,-
KN/TX5b-80	W15	773-790	440	1900	109 600,-	113 600,-
KN/TX5b-80	GY	773-790	440	1900	109 600,-	113 600,-
KN/TX5b-90	W0	873-890	530	1900	111 100,-	117 200,-
KN/TX5b-90	CR	873-890	530	1900	111 100,-	116 500,-
KN/TX5b-90	W15	873-890	530	1900	115 100,-	120 200,-
KN/TX5b-90	GY	873-890	530	1900	116 700,-	119 700,-
KN/TX5b-100	W0	973-990	620	1900	128 300,-	131 100,-
KN/TX5b-100	CR	973-990	620	1900	128 300,-	130 800,-
KN/TX5b-100	W15	973-990	620	1900	129 800,-	133 400,-
KN/TX5b-100	GY	973-990	620	1900	134 400,-	136 400,-

2

FIXFAL				PROFIL SZÍN	
Típus	Üveg minta	Szab. tart. B	Magasság A	fehér (bi)	fényes ezüst (sb) matt grafit (gr)
				Bruttó ár Ft	Bruttó ár Ft
<b>EDZETT BIZTONSÁGI ÜVEG</b>					
SS0/TX5b-70	W0	680-697	1900	59 700,-	61 800,-
SS0/TX5b-70	CR	680-697	1900	59 700,-	61 800,-
SS0/TX5b-70	W15	680-697	1900	60 700,-	62 300,-
SS0/TX5b-70	GY	680-697	1900	61 800,-	64 400,-
SS0/TX5b-75	W0	730-747	1900	60 700,-	63 900,-
SS0/TX5b-75	CR	730-747	1900	60 700,-	63 900,-
SS0/TX5b-75	W15	730-747	1900	61 800,-	64 400,-
SS0/TX5b-75	GY	730-747	1900	63 400,-	66 500,-
SS0/TX5b-80	W0	780-797	1900	62 300,-	64 400,-
SS0/TX5b-80	CR	780-797	1900	62 300,-	64 400,-
SS0/TX5b-80	W15	780-797	1900	63 400,-	66 000,-
SS0/TX5b-80	GY	780-797	1900	64 900,-	68 100,-
SS0/TX5b-90	W0	880-897	1900	65 500,-	68 100,-
SS0/TX5b-90	CR	880-897	1900	65 500,-	68 100,-
SS0/TX5b-90	W15	880-897	1900	67 000,-	69 100,-
SS0/TX5b-90	GY	880-897	1900	69 100,-	71 200,-
SS0/TX5b-100	W0	980-997	1900	69 100,-	71 200,-
SS0/TX5b-100	CR	980-997	1900	69 100,-	71 200,-
SS0/TX5b-100	W15	980-997	1900	69 600,-	72 300,-
SS0/TX5b-100	GY	980-997	1900	72 300,-	74 900,-

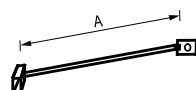

C1246 króm kitámasztó (külön rendelhető!)  
Bruttó ár: 12.400 Ft  
Hossza: 380 mm

**BEÉPÍTÉS:** a fix fal hozzákapcsolható a szögletes kabin mindkét oldalához, elhelyezése a beépítés során szabadon határozható meg.

Az ajánlott zuhanytálcák a 106-119. oldalakon találhatóak!  
**Beépíthető tálcá nélkül is!**

**A fix oldalfal bármelyik oldalon lehet!**

**Az összeállításhoz szükséges: 1db zuhanykabin (1.szám) + 1db fix oldalfal (2. szám)**



Toldóprofil elérhető.  
Részletek a 46. oldalon!

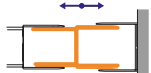

TX5 toldó profilok		
Típus	Szab. tart. B	Bruttó ár Ft
Fehér toldó: A0037 bi	(max. 35mm/db)	15 000,-
Fényes toldó: A0037 sb	(max. 35mm/db)	15 600,-

# „U”-alakú zuhanykabin KP4/TX5b zuhanykabin (tolóajtós) + SS0/TX5b fix fal összeállítás

Műszaki tartalom

Rendelhető



BIZTONSÁGI (EDZETT) ÜVEG 5 mm



FELSŐ DUPLA GÖRGŐ



ALSÓ RUGÓS DUPLA GÖRGŐ



KIBILLENTHETŐ AJTÓ



TX-TOLDÓ



KITÁMASZTÓ



3 keret szín 4 üvegminta

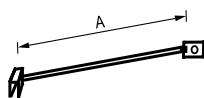

C1246 króm kitámasztó (külön rendelhető!)  
Bruttó ár: 12.400 Ft  
Hossza: 380 mm

**BEÉPÍTÉS:** a fix fal hozzákapcsolható a szögletes kabin mindkét oldalához, elhelyezése a beépítés során szabadon határozható meg.

Az ajánlott zuhanytálcák a 106-119. oldalakon találhatóak!

**Beépíthető tálcák nélkül is!**

**Minden íves Sanplast tálcára ráépíthető!**

**A fix oldalfal bármelyik oldalon lehet!**

**Az összeállításához szükséges: 1db zuhanykabin (1.szám) + 1db fix oldalfal (2. szám)**



**SANPLAST.**  
Glass protect  
vízlepergető üvegfelület!

**Kivitel:**

• íves kabin + fix fal kombináció (Ajtónyitás: tolóajtós kivitel)

A fotón látható: KP4/TX5b-90 sb W15 (hullám mintás) kabin, SS0/TX5b 90 sb W15 fix oldalfal kiegészítéssel

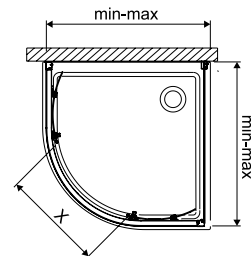
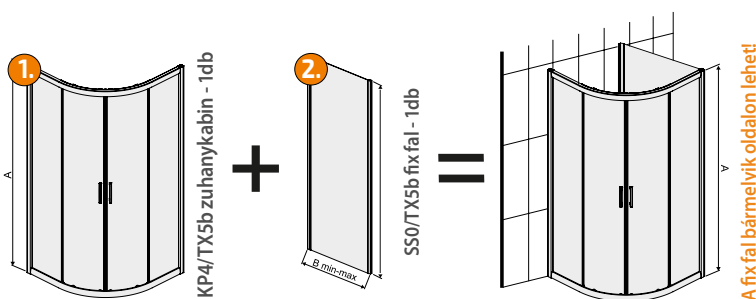

Toldóprofil elérhető. Részletek a 46. oldalon!

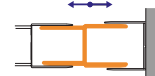

1					PROFIL SZÍN	
ZUHANYKABIN					fehér (bi)	fényes ezüst (sb) matt grafit (gr)
Típus	Üveg minta	Szab. tart. B=C	Belépő X	Mag. A	Bruttó ár Ft	Bruttó ár Ft
EDZETT BIZTONSÁGI ÜVEG						
KP4/TX5b-80	W0	773-790	450	1900	118 500,-	122 700,-
KP4/TX5b-80	CR	773-790	450	1900	118 500,-	122 700,-
KP4/TX5b-80	W15	773-790	450	1900	121 100,-	125 200,-
KP4/TX5b-80	GY	773-790	450	1900	121 700,-	129 100,-
KP4/TX5b-90	W0	873-890	550	1900	125 100,-	129 100,-
KP4/TX5b-90	CR	873-890	550	1900	125 400,-	129 100,-
KP4/TX5b-90	W15	873-890	550	1900	127 900,-	131 900,-
KP4/TX5b-90	GY	873-890	550	1900	127 500,-	134 400,-
KP4/TX5b-100	W0	973-990	550	1900	137 700,-	142 100,-
KP4/TX5b-100	CR	973-990	550	1900	137 700,-	142 500,-
KP4/TX5b-100	W15	973-990	550	1900	140 200,-	143 900,-
KP4/TX5b-100	GY	973-990	550	1900	145 000,-	147 600,-

TX5 toldó profilok		
Típus	Szab. tart. B	Bruttó ár Ft
Fehér toldó: A0037 bi	(max. 35mm/db)	15 000,-
Fényes toldó: A0037 sb	(max. 35mm/db)	15 600,-

2				PROFIL SZÍN	
FIXFAL				fehér (bi)	fényes ezüst (sb) matt grafit (gr)
Típus	Üveg minta	Szab. tart. B	Magasság A	Bruttó ár Ft	Bruttó ár Ft
EDZETT BIZTONSÁGI ÜVEG					
SS0/TX5b-70	W0	680-697	1900	59 700,-	61 800,-
SS0/TX5b-70	CR	680-697	1900	59 700,-	61 800,-
SS0/TX5b-70	W15	680-697	1900	60 700,-	62 300,-
SS0/TX5b-70	GY	680-697	1900	61 800,-	64 400,-
SS0/TX5b-75	W0	730-747	1900	60 700,-	63 900,-
SS0/TX5b-75	CR	730-747	1900	60 700,-	63 900,-
SS0/TX5b-75	W15	730-747	1900	61 800,-	64 400,-
SS0/TX5b-75	GY	730-747	1900	63 400,-	66 500,-
SS0/TX5b-80	W0	780-797	1900	62 300,-	64 400,-
SS0/TX5b-80	CR	780-797	1900	62 300,-	64 400,-
SS0/TX5b-80	W15	780-797	1900	63 400,-	66 000,-
SS0/TX5b-80	GY	780-797	1900	64 900,-	68 100,-
SS0/TX5b-90	W0	880-897	1900	65 500,-	68 100,-
SS0/TX5b-90	CR	880-897	1900	65 500,-	68 100,-
SS0/TX5b-90	W15	880-897	1900	67 000,-	69 100,-
SS0/TX5b-90	GY	880-897	1900	69 100,-	71 200,-
SS0/TX5b-100	W0	980-997	1900	69 100,-	71 200,-
SS0/TX5b-100	CR	980-997	1900	69 100,-	71 200,-
SS0/TX5b-100	W15	980-997	1900	69 600,-	72 300,-
SS0/TX5b-100	GY	980-997	1900	72 300,-	74 900,-





Falsíkra szerelhető zuhanykabinok

# „U”-alakú zuhanykabin D2/TX5b zuhanyajtó (tolóajtós) +SS0/TX5 fix fal (2db) összeállítás

Műszaki tartalom

Rendelhető



BIZTONSÁGI  
(EDZETT) ÜVEG  
5 mm



FELSŐ  
GÖRGŐ



ALSÓ  
RUGÓS GÖRGŐ



KIBILLENTHETŐ  
AJTÓ



TX-TOLDÓ



KITÁMASZTÓ



3 keret szín  
4 üvegminta

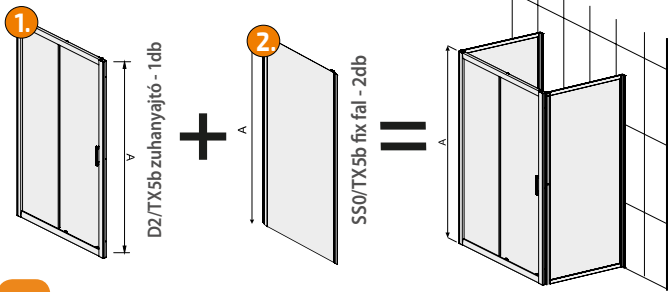
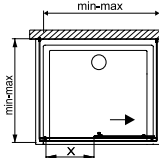

1

ZUHANYAJTÓ					PROFIL SZÍN	
					fehér (bi)	fényes ezüst (sb) matt grafit (gr)
Típus	Üveg minta	Szab. tart. B	Belépő X	Mag. A	Bruttó ár Ft	Bruttó ár Ft
EDZETT BIZTONSÁGI ÜVEG						
D2/TX5b-90	W0	870-882	350	1900	103 600,-	110 400,-
D2/TX5b-90	CR	870-882	350	1900	103 600,-	110 100,-
D2/TX5b-90	W15	870-882	350	1900	105 700,-	112 000,-
D2/TX5b-90	GY	870-882	350	1900	109 400,-	113 600,-
D2/TX5b-100	W0	970-982	400	1900	108 900,-	114 600,-
D2/TX5b-100	CR	970-982	400	1900	108 900,-	113 300,-
D2/TX5b-100	W15	970-982	400	1900	108 900,-	115 200,-
D2/TX5b-100	GY	970-982	400	1900	112 500,-	116 700,-
D2/TX5b-110	W0	1070-1082	450	1900	110 400,-	116 700,-
D2/TX5b-110	CR	1070-1082	450	1900	110 400,-	116 800,-
D2/TX5b-110	W15	1070-1082	450	1900	112 500,-	119 900,-
D2/TX5b-110	GY	1070-1082	450	1900	115 700,-	119 900,-
D2/TX5b-120	W0	1170-1182	500	1900	114 100,-	121 200,-
D2/TX5b-120	CR	1170-1182	500	1900	114 100,-	121 200,-
D2/TX5b-120	W15	1170-1182	500	1900	116 200,-	124 000,-
D2/TX5b-120	GY	1170-1182	500	1900	119 900,-	124 600,-

2

FIXFAL				PROFIL SZÍN	
				fehér (bi)	fényes ezüst (sb) matt grafit (gr)
Típus	Üveg minta	Szab. tart. B	Magasság A	Bruttó ár Ft	Bruttó ár Ft
EDZETT BIZTONSÁGI ÜVEG					
SS0/TX5b-70	W0	680-697	1900	59 700,-	61 800,-
SS0/TX5b-70	CR	680-697	1900	59 700,-	61 800,-
SS0/TX5b-70	W15	680-697	1900	60 700,-	62 300,-
SS0/TX5b-70	GY	680-697	1900	61 800,-	64 400,-
SS0/TX5b-75	W0	730-747	1900	60 700,-	63 900,-
SS0/TX5b-75	CR	730-747	1900	60 700,-	63 900,-
SS0/TX5b-75	W15	730-747	1900	61 800,-	64 400,-
SS0/TX5b-75	GY	730-747	1900	63 400,-	66 500,-
SS0/TX5b-80	W0	780-797	1900	62 300,-	64 400,-
SS0/TX5b-80	CR	780-797	1900	62 300,-	64 400,-
SS0/TX5b-80	W15	780-797	1900	63 400,-	66 000,-
SS0/TX5b-80	GY	780-797	1900	64 900,-	68 100,-
SS0/TX5b-90	W0	880-897	1900	65 500,-	68 100,-
SS0/TX5b-90	CR	880-897	1900	65 500,-	68 100,-
SS0/TX5b-90	W15	880-897	1900	67 000,-	69 100,-
SS0/TX5b-90	GY	880-897	1900	69 100,-	71 200,-
SS0/TX5b-100	W0	980-997	1900	69 100,-	71 200,-
SS0/TX5b-100	CR	980-997	1900	69 100,-	71 200,-
SS0/TX5b-100	W15	980-997	1900	69 600,-	72 300,-
SS0/TX5b-100	GY	980-997	1900	72 300,-	74 900,-

**Kivétel:**  
• 1db egyszárnyas eltolható ajtó + 2db fix fal kombinációval

A fotón látható: D2/TX5b-90 sb CR ajtó + 2db SS0/TX5b 90 sb CR (Cora üveggel) fix fal összeállítás súllyeszthető tálcával

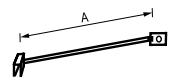
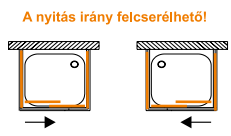

C1246 króm kitámasztó  
(külön rendelhető!)  
Bruttó ár: 12.400 Ft  
Hossza: 380 mm

Az ajánlott zuhanytálcák a 106-119. oldalakon találhatóak!  
Beépíthető tálcá nélkül is!

Az összeállításhoz szükséges: 1db zuhanyajtó (1.szám) + 2db fix oldalfal (2. szám)

Az ajtónyitás iránya felcserélhető!



Toldóprofil elérhető.  
Részletek a 46. oldalon!

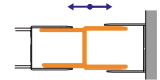

TX5 toldó profilok		
Típus	Szab. tart. B	Bruttó ár Ft
Fehér toldó: A0037 bi	(max. 35mm/db)	15 000,-
Fényes toldó: A0037 sb	(max. 35mm/db)	15 600,-

# „U”-alakú zuhanykabin D4/TX5b zuhanyajtó (tolóajtós) +SS0/TX5 fix fal (2db) összeállítás

Műszaki tartalom

Rendelhető



BIZTONSÁGI  
(EDZETT) ÜVEG  
6mm ajtó  
5mm fix rész



FELSŐ DUPLA  
GÖRGŐ



ALSÓ RUGÓS  
DUPLA GÖRGŐ



KIBILLENTHETŐ  
AJTÓ



TX-TOLDÓ



KITÁMASZTÓ



Szín  
3 keret szín  
4 üvegminta

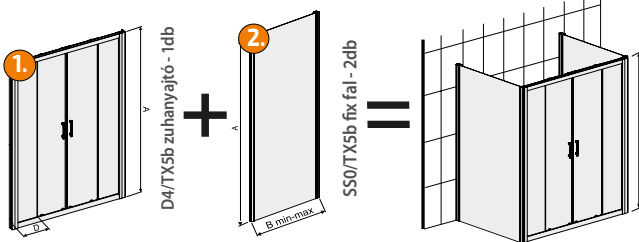

SANPLAST.  
Glass protect  
Vízlepergető  
üvegfelület!

**Kivétel:**  
• 1db kétfelé tolható ajtó + 2db fix fal kombinációval

A fotón látható: D4TX5b-160 sb W15 ajtó  
+ 2db SS0/TX5b 90 sb W15 (hullám mintás) fix fal összeállítás

## 1

ZUHANYAJTÓ					PROFIL SZÍN	
Típus	Üveg minta	B	Belépő X	Mag. A	fehér (bi)	fényes ezüst (sb) matt grafit (gr)
					Bruttó ár Ft	Bruttó ár Ft
EDZETT BIZTONSÁGI ÜVEG						
D4/TX5b-130	W0	1270-1282	500	1900	166 900,-	174 800,-
D4/TX5b-130	CR	1270-1282	500	1900	166 900,-	174 800,-
D4/TX5b-130	W15	1270-1282	500	1900	169 000,-	177 900,-
D4/TX5b-130	GY	1270-1282	500	1900	174 300,-	179 000,-
D4/TX5b-140	W0	1370-1382	540	1900	173 700,-	181 600,-
D4/TX5b-140	CR	1370-1382	540	1900	173 700,-	181 600,-
D4/TX5b-140	W15	1370-1382	540	1900	175 800,-	183 700,-
D4/TX5b-140	GY	1370-1382	540	1900	180 600,-	185 300,-
D4/TX5b-150	W0	1470-1482	600	1900	177 400,-	187 900,-
D4/TX5b-150	CR	1470-1482	600	1900	177 400,-	186 300,-
D4/TX5b-150	W15	1470-1482	600	1900	181 100,-	187 900,-
D4/TX5b-150	GY	1470-1482	600	1900	186 300,-	191 500,-
D4/TX5b-160	W0	1570-1582	640	1900	185 300,-	194 700,-
D4/TX5b-160	CR	1570-1582	640	1900	185 300,-	194 700,-
D4/TX5b-160	W15	1570-1582	640	1900	187 900,-	197 300,-
D4/TX5b-160	GY	1570-1582	640	1900	193 100,-	198 900,-
D4/TX5b-170	W0	1670-1682	700	1900	196 200,-	205 700,-
D4/TX5b-170	CR	1670-1682	700	1900	196 200,-	205 700,-
D4/TX5b-170	W15	1670-1682	700	1900	199 900,-	208 800,-
D4/TX5b-170	GY	1670-1682	700	1900	205 100,-	210 900,-
D4/TX5b-180	W0	1770-1782	740	1900	200 400,-	210 500,-
D4/TX5b-180	CR	1770-1782	740	1900	201 000,-	210 500,-
D4/TX5b-180	W15	1770-1782	740	1900	203 600,-	213 500,-
D4/TX5b-180	GY	1770-1782	740	1900	209 300,-	216 300,-

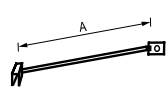

C1246 króm kitámasztó  
(külön rendelhető)  
Bruttó ár: 12.400 Ft  
Hossza: 380 mm



Kétfelé eltolható!

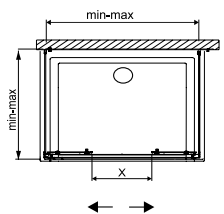
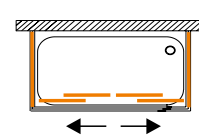

## 2

FIXFAL				PROFIL SZÍN	
Típus	Üveg minta	Szab. tart. B	Magasság A	fehér (bi)	fényes ezüst (sb) matt grafit (gr)
				Bruttó ár Ft	Bruttó ár Ft
EDZETT BIZTONSÁGI ÜVEG					
SS0/TX5b-70	W0	680-697	1900	59 700,-	61 800,-
SS0/TX5b-70	CR	680-697	1900	59 700,-	61 800,-
SS0/TX5b-70	W15	680-697	1900	60 700,-	62 300,-
SS0/TX5b-70	GY	680-697	1900	61 800,-	64 400,-
SS0/TX5b-75	W0	730-747	1900	60 700,-	63 900,-
SS0/TX5b-75	CR	730-747	1900	60 700,-	63 900,-
SS0/TX5b-75	W15	730-747	1900	61 800,-	64 400,-
SS0/TX5b-75	GY	730-747	1900	63 400,-	66 500,-
SS0/TX5b-80	W0	780-797	1900	62 300,-	64 400,-
SS0/TX5b-80	CR	780-797	1900	62 300,-	64 400,-
SS0/TX5b-80	W15	780-797	1900	63 400,-	66 000,-
SS0/TX5b-80	GY	780-797	1900	64 900,-	68 100,-
SS0/TX5b-90	W0	880-897	1900	65 500,-	68 100,-
SS0/TX5b-90	CR	880-897	1900	65 500,-	68 100,-
SS0/TX5b-90	W15	880-897	1900	67 000,-	69 100,-
SS0/TX5b-90	GY	880-897	1900	69 100,-	71 200,-
SS0/TX5b-100	W0	980-997	1900	69 100,-	71 200,-
SS0/TX5b-100	CR	980-997	1900	69 100,-	71 200,-
SS0/TX5b-100	W15	980-997	1900	69 600,-	72 300,-
SS0/TX5b-100	GY	980-997	1900	72 300,-	74 900,-

Az ajánlott zuhanytálcák a 106-119. oldalakon található!  
**Beépíthető tálcá nélkül is!**

Az összeállításhoz szükséges: 1db zuhanyajtó (1.szám)  
+ 2db fix oldalfal (2. szám)

Az ajtó két irányba eltolható.  
Nyitás: középről kétfelé.



Toldóprofil elérhető.  
Részletek a 46. oldalon!

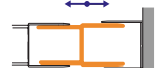

TX5 toldó profilok		
Típus	Szab. tart. B	Bruttó ár Ft
Fehér toldó: A0037 bi	(max. 35mm/db)	15 000,-
Fényes toldó: A0037 sb	(max. 35mm/db)	15 600,-



Falsíkra szerelhető zuhanykabinok



# CL-II zárt hátuljú zuhanykabin szettek

## Általános leírása

### Négyoldalról zárt zuhanykabinok

Műszaki tartalom

Rendelhető

**Figyelem:**

- fehér profil esetén tejfehér a hátfal üveg,
- fényes ezüst profil esetén ezüst a hátfal üveg.

**A HÁTFAL ÜVEG NEM ÁTLÁTSZÓ,  
MÖGÖTTE A SZERELVÉNYEK REJTVE MARADNAK!**

**Rögzítés:** a kabin szettet az összeszerelést követően a falhoz kell rögzíteni!

**Figyelem!** A termék kizárólag szettben érhető el!

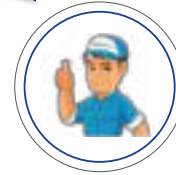
**ZUHANYKABIN SZETT!!**

TARTOZÉKOK: KABIN + TÁLCA + LÁB + SZIFON + FEJZUHANY + THERMOSTATIKUS CSAPTELEP + KAPASZKODÓ + SZAPPAN TARTÓ



## HÁTFAL ÜVEG (csaptelep felszerelési lehetőséggel)

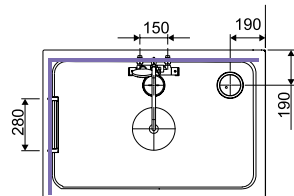

OLDAL ÜVEG  
(kapszkodó felszerelési lehetőséggel)

A hátfal üveg nem átlátszó, ezért a fali csatlakozás, illetve a vízbekötéshez használt flexi csövek nem látszanak, így a hátfal üvegek mögött bárhol elhelyezkedhetnek.

**Figyelem!** A thermostatus csaptelepek pontos vízkeverése átfolyós rendszerű kazánok esetén nem minden esetben működik tökéletesen!

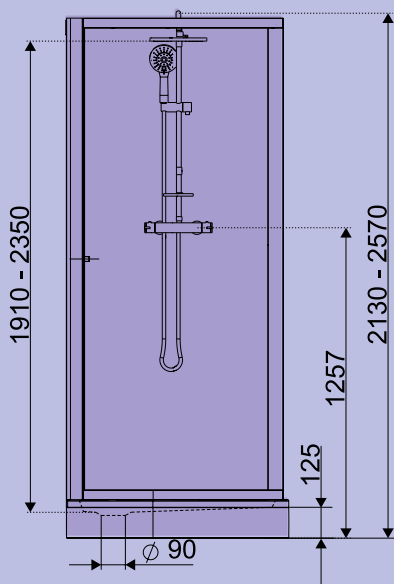

## Classic II négyoldalról zárt (négyfalas) zuhanykabinok előnyei:

- teljesség,
- könnyű beépítés,
- alkatrész utánpótlás,
- maximális funkcionalitás,
- beépített thermostatus zuhanyzett,
- Glass Protect – vízlepergetős üvegfelület,
- a négyfalas konstrukció harmóniája.

## A négyfalas zuhanykabin szett alaptartozéka:

1. Zuhanykabin:
  - a kabin első része (front rész): átlátszó (W0) edzett biztonsági üveg
  - a hátsó oldalak (a falburkolattal érintkező felületek): fehér vagy ezüst színű edzett biztonsági üveg
2. Zuhanytálca:
  - levehető előlappal, lábszerkezettel, leeresztő szifonnal
3. Beépített zuhany szett:
  - thermostatus csaptelep, esőztető fej, kézi zuhany, gégecső
4. Kapszkodó



BIZTONSÁGI  
(EDZETT) ÜVEG  
5 mm



1 keret szín  
1 hátfal üveg  
2 üvegminta

## BASIC-S és BASIC-SHP zárt hátuljú zuhanykabin szettek általános leírása

### Négyoldalról zárt zuhanykabinok

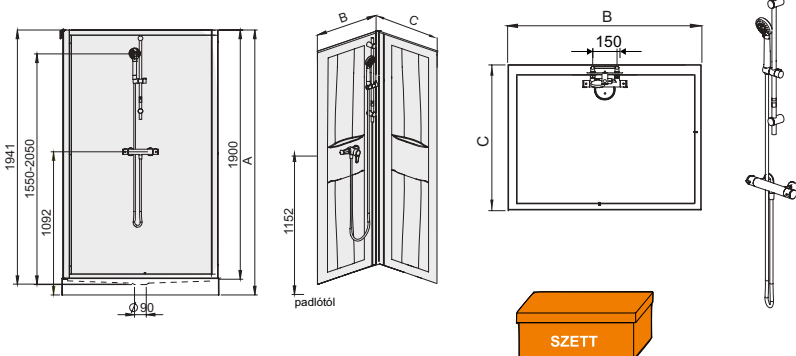

#### ZUHANYKABIN SZETT - „S”-típus!!

TARTOZÉKOK: KABIN + TÁLCA + LÁB + SZIFON + ZUHANYSZETT + THERMOZSTATIKUS CSAPTELEP



#### ZUHANYKABIN SZETT - „SHP”-típus!!

TARTOZÉKOK: KABIN + TÁLCA + LÁB + SZIFON + ZUHANYSZETT + EGYKAROS CSAPTELEP

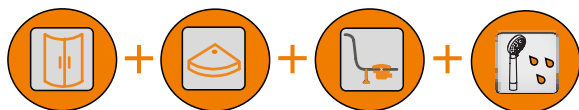

### A Basic négyoldalról zárt (négyfalas) zuhanykabinok előnyei:

- teljesség,
- könnyű beépítés,
- alkatrész utánpótlás,
- maximális funkcionalitás,
- beépített termosztatikus vagy manuális (egykaros) csaptelep,
- zuhanyzett kézi zuhannyal,
- a négyfalas konstrukció harmóniája.

#### Basic-S zuhanykabin szett alaptartozéka: 1

1. Zuhanykabin:
  - a kabin első része (front rész): átlátszó (W0) vagy sáv mintás (W18) edzett biztonsági üveg
  - a hátsó oldalak (a falburkolattal érintkező felületek): fehér színű edzett biztonsági üveg
2. Zuhanytálca:
  - előlappal egybeöntött zuhanytálca (3cm mély), lábszerkezettel, leeresztő szifonnal
3. Beépített zuhany szett:
  - termosztatikus csaptelep, kézi zuhany, gégecső
4. Kapaszkodó

#### Basic-SHP zuhanykabin szett alaptartozéka: 2

1. Zuhanykabin:
  - a kabin első része (front rész): átlátszó (W0) vagy sáv mintás (W18) edzett biztonsági üveg
  - a hátsó oldalak (a falburkolattal érintkező felületek): fehér színű HIPS anyag, rakodó rész kialakítással
2. Zuhanytálca: előlappal egybeöntött zuhanytálca (3cm mély), lábszerkezettel, leeresztő szifonnal
3. Beépített zuhany szett: manuális (egykaros) csaptelep, kézi zuhany, gégecső



**Figyelem!** A Basic termék kizárólag fehér profillal és tejfehér hátfal üveggel érhető el.

A HÁTFAL ÜVEG NEM ÁTLÁTSZÓ, MÖGÖTTE A SZERELVÉNYEK REJTVE MARADNAK!

A hátfal üveg nem átlátszó, ezért a fali csatlakozás, illetve a vízbekötéshez használt flexi csövek nem látszanak, így a hátfal üvegek mögött bárhol elhelyezkedhetnek.

**Figyelem!** A Basic-S család esetén a termosztatikus csaptelepek pontos vízkeverése átfolyós rendszerű kazánok esetén nem minden esetben működik tökéletesen!

**Rögzítés:** a kabin szettet az összeszerelést követően a falhoz kell rögzíteni!

**Figyelem:** a BASIC-SHP típus esetén hátfal panel fehér színű HIPS anyag, mely szintén nem átlátszó. (HIPS: nagy keménységű, tartós polisztirol)



**kpl-KCKP4/CLII**zárt zuhanykabin szett  
(tolóajtós)  
„Négyoldalról zárt”

Műszaki tartalom

Rendelhető

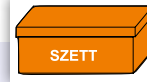
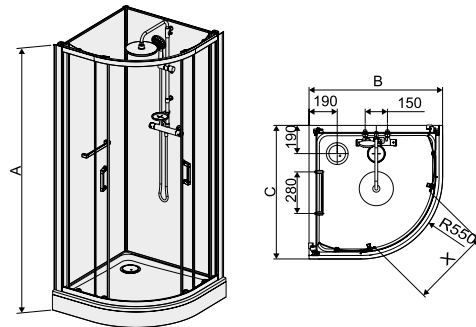
BIZTONSÁGI  
(EDZETT) ÜVEG  
5 mmFELSŐ DUPLA  
GÖRGŐALSÓ  
RUGÓS GÖRGŐ2 keret szín  
2 hátfal üveg  
1 üvegmintaSANPLAST.  
Glass protect  
vízlepergető  
üvegfelület!Kivitel:  
• 2 db eltolható ajtóval**Figyelem!**  
A termékek  
kizárólag szettben érhetők el.

A fotón látható: kpl-KCKP4/CLII 90 sb W0 (átlátszó üveggel - fényes ezüst kerettel) zuhanykabin szett

**ZUHANYKABIN SZETT!!**

TARTOZÉKOK: KABIN + TÁLCA + LÁB + SZIFON + FEJZUHANY + THERMOSZTATIKUS CSAPTELEP + KÁPASKODÓ + SZAPPAN TARTÓ

**BEÉPÍTÉS:** a 2db hátfal elem felcserélhető. A csaptelepes fal kerülhet egyaránt a jobb, vagy a bal oldalra is.**Figyelem!**  
Részletes leírás és egyéb beépítési / műszaki információk lásd a 60. oldalon!**Figyelem!**  
- fehér profil esetén tejfehér a hátfal üveg,  
- fényes ezüst profil esetén ezüst a hátfal üveg,  
**A HÁTFAL ÜVEG NEM ÁTLÁTSZÓ!**A fotón látható: kpl-KCKP4/CLII 90 bi W0  
(átlátszó üveggel) zuhanykabin szett

						PROFIL SZÍN	
						fehér (bi)	fényes ezüst (sb)
ZUHANYKABIN SZETT	Üveg minta	Oldalfalak mérete		Belépő	Mag.	Bruttó ár Ft	Bruttó ár Ft
Típus		C	B	X	A		
EDZETT BIZTONSÁGI ÜVEG							
kpl-KCKP4/CLIIa-90	W0	900	900	526	2105	379 200,-	416 700,-





BIZTONSÁGI (EDZETT) ÜVEG 5 mm



FELSŐ DUPLA GÖRGŐ



ALSÓ RUGÓS GÖRGŐ



1 keret szín  
1 hátfal üveg  
2 üvegminta

# kpl-KCKP4/BASIC-S és kpl-KCKP4/BASIC-SHP zárt zuhanykabin szett (tolóajtós) „Négyoldalról zárt”



Négy oldalról zárt zuhanykabinok

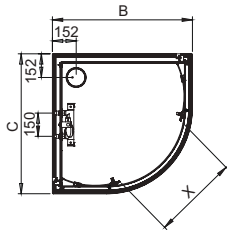

kpl-KCKP4/Basic-S

1

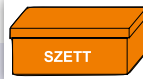
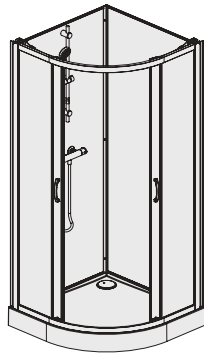

**Figyelem!**  
A termékek kizárólag szettben érhetők el.

ZUHANYKABIN SZETT - „S”-típus!!  
TARTOZÉKOK: KABIN + TÁLCA + LÁB + SZIFON + ZUHANYSZETT+THERMOSZTATIKUS CSAPTELEP



kpl-KCKP4/Basic-SHP

2

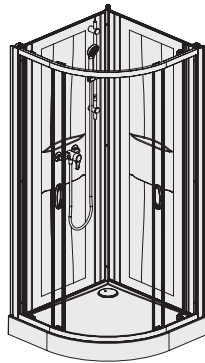

ZUHANYKABIN SZETT - „SHP”-típus!!  
TARTOZÉKOK: KABIN + TÁLCA + LÁB + SZIFON + ZUHANYSZETT + EGYKAROS CSAPTELEP

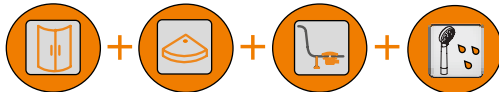

**Kivétel:**  
- 2 db eltolható ajtóval

A fotón látható: kpl-KCKP4/BASIC-S 90 bi W0 zuhanykabin szett



A fotón látható: kpl-KCKP4/BASIC-SHP 90 bi W0 zuhanykabin szett

ZUHANYKABIN SZETT

Típus	Üveg minta	Oldalfalak mérete		Belépő	Mag.	Bruttó ár
		C	B	X	A	Ft
BASIC-S típus						
KCKP4/BASIC-80-S	W0	800	800	375	2020	335 200,-
KCKP4/BASIC-80-S	W18	800	800	375	2020	351 700,-
KCKP4/BASIC-90-S	W0	900	900	550	2020	352 700,-
KCKP4/BASIC-90-S	W18	900	900	550	2020	370 200,-
BASIC-SHP típus						
KCKP4/BASIC-80-SHP	W0	800	800	375	2020	318 700,-
KCKP4/BASIC-80-SHP	W18	800	800	375	2020	334 200,-
KCKP4/BASIC-90-SHP	W0	900	900	550	2020	335 200,-
KCKP4/BASIC-90-SHP	W18	900	900	550	2020	351 700,-

PROFIL SZÍN

fehér (bi)  
- fehér keret  
- fehér hátfal

**BEÉPÍTÉS:** a 2db hátfal elem felcserélhető. A csaptelepes fal kerülhet egyaránt a jobb, vagy a bal oldalra is.

**Figyelem!** A BASIC-S típus esetén hátfal üveg tejfehér színű és nem átlátszó

**Figyelem!** A BASIC-SHP típus esetén hátfal panel fehér színű HIPS anyag, mely szintén nem átlátszó.

(HIPS: nagy keménységű, tartós polisztirol)  
**Részletes leírás és egyéb beépítési / műszaki információk lásd a 61. oldalon!**



**kpl-KCKN/CLII**

zárt téglalap alakú vagy négyszögletes zuhanykabin szett (tolóajtós)  
„Négyoldalról zárt”

Műszaki tartalom

Rendelhető



BIZTONSÁGI (EDZETT) ÜVEG 5 mm



FELSŐ GÖRGŐ



ALSÓ RUGÓS GÖRGŐ



Szín

2 keret szín  
2 hátfal üveg

A fotón látható: kpl-KCKN/CLII 90x120 sb W0 (átlátszó üveggel - fényes ezüst kerettel) zuhanykabin szett

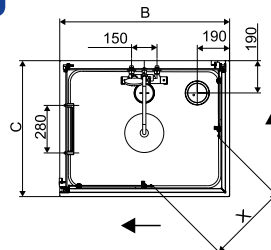
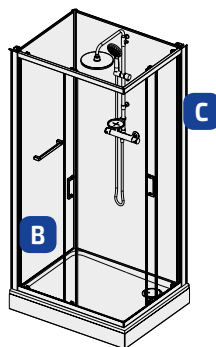

**Figyelem!**  
A termékek kizárólag szettben érhetők el.

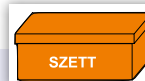
**BEÉPÍTÉS:**

- a szimmetrikus méreteknél a 2db hátfal elem felcserélhető. A csaptelepes fal kerülhet egyaránt a jobb, vagy a bal oldalra is,
- a kabin a tengelye körül átfordítva bármelyik sarokba beépíthető.

**Figyelem!**

Részletes leírás és egyéb beépítési / műszaki információk lásd a 60. oldalon!

**Figyelem:**

- fehér profil esetén tejfehér a hátfal üveg,
  - fényes ezüst profil esetén ezüst a hátfal üveg,
- A HÁTFAL ÜVEG NEM ÁTLÁTSZÓ!**

Az aszimmetrikus kabin rendelkezik egy keskenyebb oldallal (a táblázatban C-méret), illetve rendelkezik egy szélesebb oldallal (a táblázatban B-méret),  
Keskeny oldal = C méret  
Széles oldal = B méret



A fotón látható: kpl-KCKN/CLII 90 bi W0 (átlátszó üveggel) zuhanykabin szett

**ZUHANYKABIN SZETT**

Típus	Üveg minta	Oldalfalak mérete		Belépő X	Mag. A	PROFIL SZÍN	
		C keskeny oldal	B széles oldal			fehér (bi)	fényes ezüst (sb)
EDZETT BIZTONSÁGI ÜVEG							
kpl-KCKN/CLIIa-80x100	W0	800	1000	476	2105	392 700,-	431 700,-
kpl-KCKN/CLIIa-80x120	W0	800	1200	541	2105	416 700,-	457 700,-
kpl-KCKN/CLIIa-90x120	W0	900	1200	576	2105	416 700,-	457 700,-

**ZUHANYKABIN SZETT**

Típus	Üveg minta	Oldalfalak mérete		Belépő X	Mag. A	PROFIL SZÍN	
		C keskeny oldal	B széles oldal			fehér (bi)	fényes ezüst (sb)
EDZETT BIZTONSÁGI ÜVEG							
kpl-KCKN/CLIIa-80	W0	800	800	393	2105	356 700,-	388 200,-
kpl-KCKN/CLIIa-90	W0	900	900	464	2105	362 200,-	397 700,-

**ZUHANYKABIN SZETT!!**

TARTOZÉKOK : KABIN + TÁLCA + LÁB + SZIFON + FEJZUHANY + THERMOSZTATIKUS CSAPTELEP + KAPASZKODÓ + SZAPPAN TARTÓ





BIZTONSÁGI (EDZETT) ÜVEG 5 mm



FELSŐ GÖRGŐ



ALSÓ RUGÓS GÖRGŐ



1 keret szín  
2 hátfal üveg  
2 üvegminta

# kpl-KCKN/BASIC-S és kpl-KCKN/BASIC-SHP zárt zuhanykabin szett (tolóajtós) „Négyoldalról zárt”



Négy oldalról zárt zuhanykabinok

1 kpl-KCKN/BASIC-S

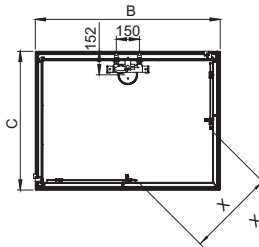
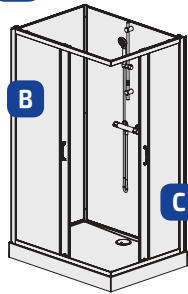

**Figyelem!**  
A termékek kizárólag szettben érhetők el.



ZUHANYKABIN SZETT - „S”-típus!!  
TARTOZÉKOK: KABIN + TÁLCA + LÁB + SZIFON + ZUHANYSZETT+THERMOSTATIKUS CSAPTELEP



kpl-KCKN/BASIC-SHP

2

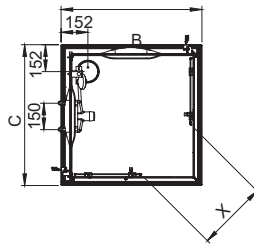
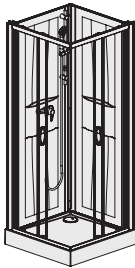

ZUHANYKABIN SZETT - „SHP”-típus!!  
TARTOZÉKOK: KABIN + TÁLCA + LÁB + SZIFON + ZUHANYSZETT + EGYKAROS CSAPTELEP

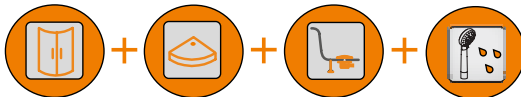

**Kivitel:**  
• 2 db eltolható ajtóval, sarokbelépős

A fotón látható: kpl-KCKN/BASIC-S 90x120 bi W0 zuhanykabin szett



**Kivitel:**  
• 2 db eltolható ajtóval, sarokbelépős

A fotón látható: kpl-KCKN/BASIC-SHP 90 bi W0 zuhanykabin szett

ZUHANYKABIN SZETT						PROFIL SZÍN
Típus	Üveg minta	Oldalfalak mérete C keskeny oldal	B széles oldal	Belépő X	Mag. A	Bruttó ár Ft
<b>BASIC-S típus</b>						
KCKN/BASIC-80-S	W0	800	800	400	2020	331 700,-
KCKN/BASIC-80-S	W18	800	800	400	2020	348 200,-
KCKN/BASIC-90-S	W0	900	900	470	2020	337 200,-
KCKN/BASIC-90-S	W18	900	900	470	2020	353 700,-
KCKN/BASIC-80x100-S	W0	800	1000	475	2020	365 700,-
KCKN/BASIC-80x100-S	W18	800	1000	475	2020	383 700,-
KCKN/BASIC-80x120-S	W0	800	1200	558	2020	387 700,-
KCKN/BASIC-80x120-S	W18	800	1200	558	2020	406 700,-
KCKN/BASIC-90x120-S	W0	900	1200	572	2020	387 700,-
KCKN/BASIC-90x120-S	W18	900	1200	572	2020	406 700,-
<b>BASIC-SHP típus</b>						
KCKN/BASIC-80-SHP	W0	800	800	400	2020	315 700,-
KCKN/BASIC-80-SHP	W18	800	800	400	2020	331 200,-
KCKN/BASIC-90-SHP	W0	900	900	470	2020	320 200,-
KCKN/BASIC-90-SHP	W18	900	900	470	2020	336 200,-
KCKN/BASIC-80x100-SHP	W0	800	1000	475	2020	347 700,-
KCKN/BASIC-80x100-SHP	W18	800	1000	475	2020	364 700,-
KCKN/BASIC-80x120-SHP	W0	800	1200	558	2020	368 200,-
KCKN/BASIC-80x120-SHP	W18	800	1200	558	2020	386 700,-
KCKN/BASIC-90x120-SHP	W0	900	1200	572	2020	368 200,-
KCKN/BASIC-90x120-SHP	W18	900	1200	572	2020	386 700,-

1

2

**BEÉPÍTÉS:** a 2db hátfal elem felcserélhető. A csaptelepes fal kerülhet egyaránt a jobb, vagy a bal oldalra is.  
**Figyelem!** A BASIC-S típus esetén hátfal üveg tejfehér színű és nem átlátszó  
**Figyelem!** A BASIC-SHP típus esetén hátfal panel fehér színű HIPS anyag, mely szintén nem átlátszó. (HIPS: nagy keménységű, tartós polisztirol)

**Részletes leírás és egyéb beépítési / műszaki információk lásd a 61. oldalon!**

Az aszimmetrikus kabin rendelkezik egy keskenyebb oldallal (a táblázatban C-méret), illetve rendelkezik egy szélesebb oldallal (a táblázatban B-méret),  
Keskeny oldal = C méret  
Széles oldal = B méret





# kpl-KCDJ/CLII zárt téglalap alakú és négyszögletes zuhanykabin szett (nyílóajtós) „Négyoldalról zárt”



A fotón látható: kpl-KCDJ/CLII 90x120 sb W0 zuhanykabin szett (átlátszó üveggel - fényes ezüst kerettel)



A fotón látható: kpl-KCDJ/CLII 90 bi W0 (átlátszó üveggel) zuhanykabin szett

**A nyitási irány felcserélhető!**

**Műszaki tartalom**

**Rendelhető**

**ESG**  
BIZTONSÁGI (EDZETT) ÜVEG 5 mm

**Szín**  
2 keret szín  
2 hátfal üveg

**Figyelem!**  
A termékek kizárólag szettben érhetők el.

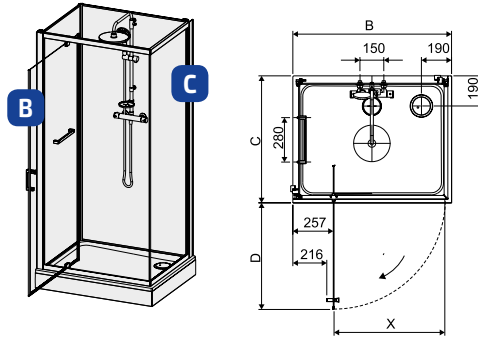

### BEÉPÍTÉS:

- nincs külön jobbra vagy balra nyíló kivitel. Az ajtónyitási irány a beépítés során szabadon választható meg.
- a szimmetrikus méreteknél a 2db hátfal elem felcserélhető. A csaptelepes fal kerülhet egyaránt a jobb, vagy a bal oldalra is.
- a kabin a tengelye körül átfordítva bármelyik sarokba beépíthető.

### Figyelem!

**Részletes leírás és egyéb beépítési / műszaki információk lásd a 60. oldalon!**

### Figyelem!

- fehér profil esetén tejfehér a hátfal üveg,
- fényes ezüst profil esetén ezüst a hátfal üveg,  
A HÁTFAL ÜVEG NEM ÁTLÁTSZÓ!

### Figyelem!

A zuhanykabin rendelkezik egy keskenyebb, fix oldallal (a táblázatban C-méret), illetve rendelkezik egy szélesebb, nyílóajtós oldallal (a táblázatban B-méret).

Fix oldalfal = C méret  
Nyílóajtós oldal = B méret



ZUHANYKABIN SZETT	Üveg minta	Oldalfalak mérete		Belépő X	Mag. A	PROFIL SZÍN	
		C keskeny oldal	B széles oldal			Bruttó ár Ft	fényes ezüst (sb) - ezüst keret - ezüst hátfal
kpl-KCDJ/CLIIa-80	W0	800	800	536	2105	395 200,-	434 200,-
kpl-KCDJ/CLIIa-90	W0	900	900	636	2105	414 700,-	451 700,-
kpl-KCDJ/CLIIa-80x100	W0	800	1000	697	2105	441 200,-	484 700,-
kpl-KCDJ/CLIIa-80x120	W0	800	1200	797	2105	454 200,-	499 200,-
kpl-KCDJ/CLIIa-90x120	W0	900	1200	797	2105	458 200,-	499 200,-

### ZUHANYKABIN SZETT!!

TARTOZÉKOK : KABIN + TÁLCA + LÁB + SZIFON + FEJZUHANY + THERMOSZTATIKUS CSAPTELEP + KAPASZKODÓ + SZAPPAN TARTÓ





## Műszaki tartalom

## Rendelhető

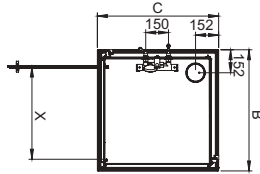
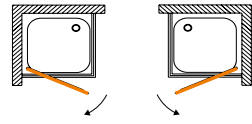
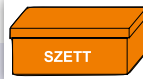
BIZTONSÁGI  
(EDZETT) ÜVEG  
5 mm1 keret szín  
1 hátfal üveg  
2 üvegminta**Figyelem!**  
A termékek  
kizárólag szettben érhetők el.**kpl-KCDJ/BASIC-S és  
kpl-KCDJ/BASIC-SHP**  
zárt zuhanykabin szett (nyílóajtós)  
„Négy oldalról zárt”**Kivétel:**  
• 1db kifelé nyíló ajtóval (átfordítható!)

A fotón látható: kpl-KCDJ/BASIC-S 90 bi W0 zuhanykabin szett

kpl-KCDJ/Basic-S

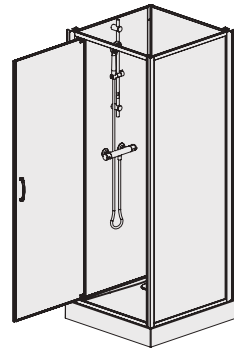

1

**ZUHANYKABIN SZETT - „S”-típus!**  
TARTOZÉKOK : KABIN + TÁLCA + LÁB + SZIFON + ZUHANYSZETT + THERMOSZTATIKUS CSAPTELEP

kpl-KCDJ/Basic-SHP

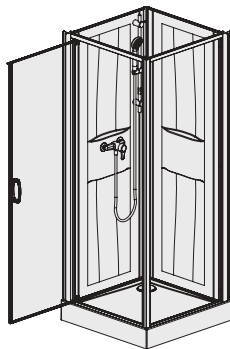

2

**Kivétel:**  
• 1db kifelé nyíló ajtóval (átfordítható!)

A fotón látható: kpl-KCDJ/BASIC-SHP 90 bi W18 zuhanykabin szett

**ZUHANYKABIN SZETT - „SHP”-típus!**  
TARTOZÉKOK : KABIN + TÁLCA + LÁB + SZIFON + ZUHANYSZETT + EGYKAROS CSAPTELEP

## ZUHANYKABIN SZETT

Típus	Üveg minta	Oldalfalak mérete		Belépő	Mag.	Mag.	Bruttó ár
		C	B	X	A		Ft
<b>BASIC-S típus</b>							
KCDJ/BASIC-70-S	W0	700	700	508	2020		<b>385 700,-</b>
KCDJ/BASIC-70-SHP	W18	700	700	508	2020		<b>404 700,-</b>
KCDJ/BASIC-80-S	W0	800	800	608	2020		<b>367 700,-</b>
KCDJ/BASIC-80-SHP	W18	800	800	608	2020		<b>385 700,-</b>
KCDJ/BASIC-90-S	W0	900	900	643	2020		<b>367 200,-</b>
KCDJ/BASIC-90-SHP	W18	900	900	643	2020		<b>405 200,-</b>
<b>BASIC-SHP típus</b>							
KCDJ/BASIC-70-SHP	W0	700	700	508	2020		<b>366 700,-</b>
KCDJ/BASIC-70-SHP	W18	700	700	508	2020		<b>384 700,-</b>
KCDJ/BASIC-80-SHP	W0	800	800	608	2020		<b>349 200,-</b>
KCDJ/BASIC-80-SHP	W18	800	800	608	2020		<b>366 700,-</b>
KCDJ/BASIC-90-SHP	W0	900	900	643	2020		<b>367 200,-</b>
KCDJ/BASIC-90-SHP	W18	900	900	643	2020		<b>385 200,-</b>

## PROFIL SZÍN

fehér (bi)  
- fehér keret  
- fehér hátfal

Bruttó ár

## BEÉPÍTÉS:

- nincs külön jobbra vagy balra nyíló kivétel. Az ajtónyitás iránya a beépítés során szabadon választható meg.
- a szimmetrikus méreteknél a 2db hátfal elem felcserélhető. A csaptelepes fal kerülhet egyaránt a jobb, vagy a bal oldalra is.
- a kabin a tengelye körül átfordítva bármelyik sarokba beépíthető.

## Figyelem!

**Részletes leírás és egyéb beépítési / műszaki információk lásd a 61. oldalon!****Figyelem!** a BASIC-S típus esetén a hátfal üveg tejfehér színű és nem átlátszó**Figyelem!** a BASIC-SHP típus esetén a hátfal panel fehér színű HIPS anyag, mely szintén nem átlátszó. (HIPS: nagy keménységű, tartós polisztirol)

**kpl-KCD2/CLII**

zárt zuhanykabin szett  
(tolóajtós)  
„Négyoldalról zárt”

A nyitás irány felcserélhető!

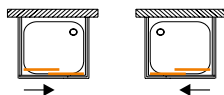

Műszaki tartalom

Rendelhető

BIZTONSÁGI  
(EDZETT) ÜVEG  
5 mmFELSŐ  
GÖRGŐALSÓ  
RUGÓS GÖRGŐ2 keret szín  
2 hátfal üveg**Figyelem!**

A termékek kizárólag szettben érhetők el.

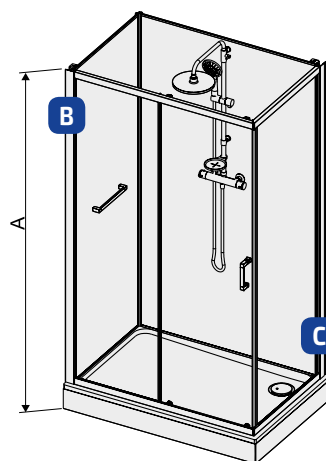
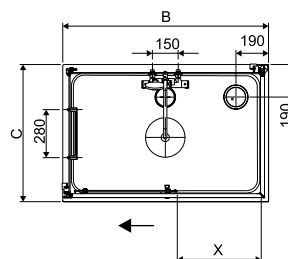
**Kivétel:**

• 1 db eltávolítható ajtóval (átfordítható!)

A fotón látható: kpl-KCD2/CLII 90x120 sb W0 (átlátszó üveggel - fényes ezüst kerettel) zuhanykabin szett



SANPLAST.  
Glass protect  
vízlepergető  
üvegfelület!

**BEÉPÍTÉS:**

- a 2db hátfal elem felcserélhető. A csaptelepes fal kerülhet egyaránt a jobb, vagy a bal oldalra is.
- a kabin a tengelye körül átfordítva bármelyik sarokba beépíthető.

**Figyelem!**

Részletes leírás és egyéb beépítési / műszaki információk lásd a 60. oldalon!

**Figyelem!**

A zuhanykabin rendelkezik egy keskenyebb, fix oldallal (a táblázatban C-méret), illetve rendelkezik egy szélesebb, tolóajtós oldallal (a táblázatban B-méret).

Fix oldalfal = C méret

Tolóajtós oldal = B méret

ZUHANYKABIN SZETT!

TARTOZÉKOK: KABIN + TÁLCA + LÁB + SZIFON + FEJZUHANY + THERMOSZTATIKUS CSAPTELEP + KAPASZKODÓ + SZAPPANTARTÓ



A fotón látható: kpl-KCD2/CLII 90x120 bi W0  
(átlátszó üveggel - fehér)  
zuhanykabin szett

ZUHANYKABIN SZETT						PROFIL SZÍN	
Típus	Üveg minta	Oldalfalak mérete C keskeny oldal B széles oldal		Belépő X	Mag. A	fehér (bi)	fényes ezüst (sb)
						- fehér keret - fehér hátfal	- ezüst keret - ezüst hátfal
						Bruttó ár Ft	Bruttó ár Ft
kpl-KCD2/CLIIa-80x120	W0	800	1200	490	2105	459 700,-	505 700,-
kpl-KCD2/CLIIa-90x120	W0	800	1200	490	2105	459 700,-	505 700,-



BIZTONSÁGI (EDZETT) ÜVEG 5 mm



FELSŐ GÖRGŐ



ALSÓ CSÚSZKA



1 keret szín  
1 hátfal üveg  
2 üvegminta

kpl-KCDTr/BASIC-S

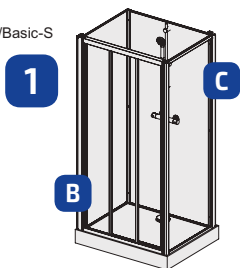

ZUHANYKABIN SZETT - „S”-típus!!  
TARTOZÉKOK: KABIN + TÁLCA + LÁB + SZIFON + ZUHANYSZETT+THERMOSTATIKUS CSAPTELEP



kpl-KCDTr/BASIC-SHP

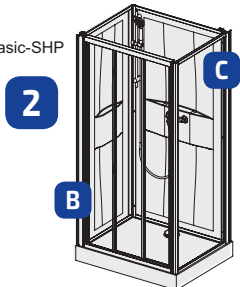

ZUHANYKABIN SZETT - „SHP”-típus!!  
TARTOZÉKOK: KABIN + TÁLCA + LÁB + SZIFON + ZUHANYSZETT + EGYKAROS CSAPTELEP



**BEÉPÍTÉS:**

a kabin a tengelye körül átfordítva bármelyik sarokba beépíthető.

**Figyelem:**

a BASIC-S típus esetén a hátfal üveg tejfehér színű és nem átlátszó

**Figyelem:** a BASIC-SHP típus esetén a hátfal panel fehér színű HIPS anyag, mely szintén nem átlátszó. (HIPS: nagy keménységű, tartós polisztirol)

**Figyelem!**

A zuhanykabin rendelkezik egy keskenyebb, fix oldallal (a táblázatban C-méret), illetve rendelkezik egy szélesebb, tolóajtós oldallal (a táblázatban B-méret).  
Fix oldalfal = C méret  
Tolóajtós oldal = B méret

**Figyelem!**

Részletes leírás és egyéb beépítési / műszaki információk lásd a 61. oldalon!

kpl-KCDTr/BASIC-S és kpl-KCDTr/BASIC-SHP zárt zuhanykabin szett (tolóajtós) „Négyoldalról zárt”



Négy oldalról zárt zuhanykabinok



**Kivétel:**  
• 3 részből álló eltolható ajtó.

A fotón látható: kpl-KCDTr/BASIC-S 90x120 bi W0 zuhanykabin szett



A fotón látható: kpl-KCDTr/BASIC-SHP 90x120 bi W0 zuhanykabin szett

ZUHANYKABIN SZETT							PROFIL SZÍN
Típus	Üveg minta	Oldalfalak mérete		Belépő X	Mag. A	Bruttó ár Ft	fehér (bi) - fehér keret - fehér hátfal
		C keskeny oldal, fix	B széles oldal, tolóajtós				
<b>1</b> BASIC-S típus							
KCDTr/BASIC-80x100-S	W0	800	1000	505	2020	399 200,-	
KCDTr/BASIC-80x100-S	W18	800	1000	505	2020	419 200,-	
KCDTr/BASIC-80x120-S	W0	800	1200	705	2020	427 200,-	
KCDTr/BASIC-80x120-S	W18	800	1200	705	2020	448 200,-	
KCDTr/BASIC-90x120-S	W0	900	1200	705	2020	423 700,-	
KCDTr/BASIC-90x120-S	W18	900	1200	705	2020	444 200,-	
<b>2</b> BASIC-SHP típus							
KCDTr/BASIC-80x100-SHP	W0	800	1000	505	2020	379 200,-	
KCDTr/BASIC-80x100-SHP	W18	800	1000	505	2020	398 200,-	
KCDTr/BASIC-80x120-SHP	W0	800	1200	705	2020	405 700,-	
KCDTr/BASIC-80x120-SHP	W18	800	1200	705	2020	426 200,-	
KCDTr/BASIC-90x120-SHP	W0	900	1200	705	2020	405 700,-	
KCDTr/BASIC-90x120-SHP	W18	900	1200	705	2020	426 200,-	



**Figyelem!**  
A termékek kizárólag szettben érhetők el.

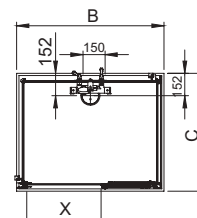



# kpl-KCDD/BASIC-S és kpl-KCDD/BASIC-SHP zárt zuhanykabin szett (nyílóajtós) „Négyoldalról zárt”

Műszaki tartalom

Rendelhető

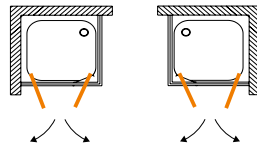

1

**Kivitel:**  
• kétszárnyas kifelé nyíló ajtóval

A fotón látható: kpl-KCDD/BASIC-S 80 bi W0 zuhanykabin szett

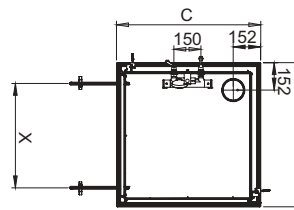

**Figyelem!**  
A termékek  
kizárólag szettben érhetők el.



KCDD/Basic-S+Bza

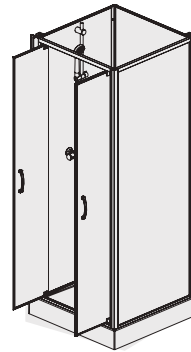

1

**ZUHANYKABIN SZETT - „S”-típus!!**  
TARTOZÉKOK: KABIN + TÁLCA + LÁB + SZIFON + ZUHANYSZETT+THERMOSTATIKUS CSAPTELEP



KCDD/Basic-SHP+Bza

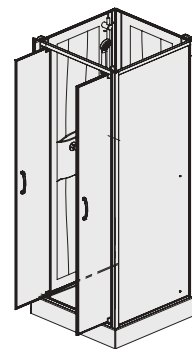

2

**ZUHANYKABIN SZETT - „SHP”-típus!!**  
TARTOZÉKOK: KABIN + TÁLCA + LÁB + SZIFON + ZUHANYSZETT + EGYKAROS CSAPTELEP

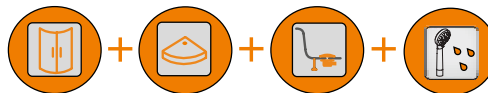

2

A fotón látható: kpl-KCDD/BASIC-SHP 80 bi W0 zuhanykabin szett

ZUHANYKABIN SZETT						PROFIL SZÍN
Típus	Üveg minta	Oldalfalak mérete		Belépő	Mag.	Bruttó ár
		C	B	X	A	Ft
<b>BASIC-S típus</b>						
KCDD/BASIC-70-S	W0	700	700	480	2020	374 700,-
KCDD/BASIC-70-S	W18	700	700	480	2020	393 200,-
KCDD/BASIC-80-S	W0	800	800	580	2020	357 200,-
KCDD/BASIC-80-S	W18	800	800	580	2020	374 700,-
<b>BASIC-SHP típus</b>						
KCDD/BASIC-70-SHP	W0	700	700	480	2020	356 200,-
KCDD/BASIC-70-SHP	W18	700	700	480	2020	373 700,-
KCDD/BASIC-80-SHP	W0	800	800	580	2020	339 200,-
KCDD/BASIC-80-SHP	W18	800	800	580	2020	356 200,-

fehér (bi)  
- fehér keret  
- fehér hátfal

**BEÉPÍTÉS:** a 2db hátfal elem felcserélhető. A csaptelepes fal kerülhet egyaránt a jobb, vagy a bal oldalra is.

**Figyelem!**  
Részletes leírás és egyéb beépítési / műszaki információk lásd a 61. oldalon!

**Figyelem:** a BASIC-S típus esetén a hátfal üveg tejfehér színű és nem átlátszó

**Figyelem:** a BASIC-SHP típus esetén a hátfal panel fehér színű HIPS anyag, mely szintén nem átlátszó. (HIPS: nagy keménységű, tartós polisztirol)





Műszaki tartalom

Rendelhető



BIZTONSÁGI (EDZETT) ÜVEG 5 mm



1 keret szín  
1 hátfal üveg  
2 üvegminta

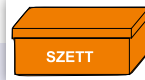
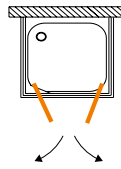

**Figyelem!**  
A termékek kizárólag szettben érhetők el.

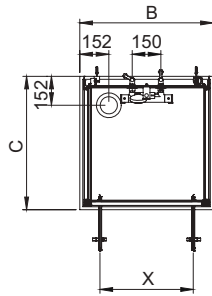

1

kpl-KCDDp/Basic-S

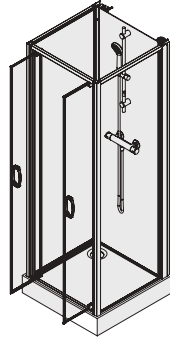

ZUHANYKABIN SZETT - „S”-típus!  
TARTOZÉKOK: KABIN + TÁLCA + LÁB + SZIFON + ZUHANYSZETT + THERMOSTATIKUS CSAPTELEP



kpl-KCDDp/Basic-SHP

2

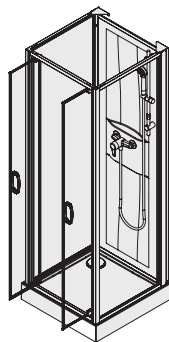

ZUHANYKABIN SZETT - „SHP”-típus!  
TARTOZÉKOK: KABIN + TÁLCA + LÁB + SZIFON + ZUHANYSZETT + EGYKAROS CSAPTELEP



# kpl-KCDDp/BASIC-S és kpl-KCDDp/BASIC-SHP zárt zuhanykabin szett (nyílóajtós) „Négyoldalról zárt”



**Kivétel:**  
• kétszárnyas kifelé nyíló ajtóval

A fotón látható: kpl-KCDDp/BASIC-S 90 bi W0 zuhanykabin szett



A fotón látható: kpl-KCDDp/BASIC-SHP 90 bi W0 zuhanykabin szett

ZUHANYKABIN SZETT						PROFIL SZÍN
Típus	Üveg minta	Oldalfalak mérete		Belépő	Mag.	Bruttó ár Ft
		C	B	X	A	
<b>BASIC-S típus</b>						
KCDDp/BASIC-70-S	W0	700	700	490	2020	411 200,-
KCDDp/BASIC-70-S	W18	700	700	490	2020	431 700,-
KCDDp/BASIC-80-S	W0	800	800	590	2020	390 700,-
KCDDp/BASIC-80-S	W18	800	800	590	2020	410 200,-
KCDDp/BASIC-90-S	W0	900	900	690	2020	410 200,-
KCDDp/BASIC-90-S	W18	900	900	690	2020	430 700,-
<b>BASIC-SHP típus</b>						
KCDDp/BASIC-70-SHP	W0	700	700	490	2020	390 700,-
KCDDp/BASIC-70-SHP	W18	700	700	490	2020	410 200,-
KCDDp/BASIC-80-SHP	W0	800	800	590	2020	371 700,-
KCDDp/BASIC-80-SHP	W18	800	800	590	2020	389 700,-
KCDDp/BASIC-90-SHP	W0	900	900	690	2020	380 200,-
KCDDp/BASIC-90-SHP	W18	900	900	690	2020	399 200,-

1

2

**Figyelem!**  
Részletes leírás és egyéb beépítési / műszaki információk lásd a 61. oldalon!

**Figyelem:** a BASIC-S típus esetén a hátfal üveg tejfehér színű és nem átlátszó

**Figyelem:** a BASIC-SHP típus esetén a hátfal panel fehér színű HIPS anyag, mely szintén nem átlátszó. (HIPS: nagy keménységű, tartós polisztirol)

# DJ/TX5b zuhanyajtó (nyílóajtós)

**SANPLAST.**  
Glass protect  
vízlepergető üvegfelület!

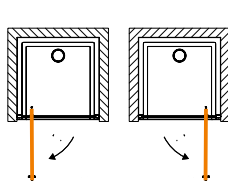

**Műszaki tartalom**  
ESG  
BIZTONSÁGI (EDZETT) ÜVEG 5 mm

Rendelhető

TX - TOLDÓ

**Szín**  
3 keret szín  
4 üvegminta

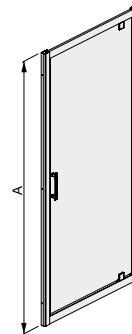
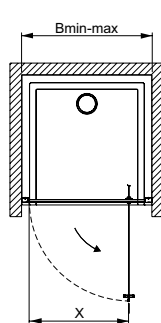

**Kivitel:**  
• 1db kifelé nyíló ajtóval (átfordítható!)

A fotón látható: DJ/TX5b 100 sb W0 ajtó (átlátszó üveggel)



**Beépítés:**

- Beépíthető zuhanytálcával vagy közvetlenül a padló burkolatra.
- Nincs külön jobbra vagy balra nyíló kivitel, a tengelye körül átfordítva nyitható mindkét irányba.

Az ajánlott zuhanytálcák a 106-119. oldalakon találhatóak!

**Beépíthető tálca nélkül is!**

Az ajtónyitás iránya felcserélhető!

TX5 toldó profilk			
Típus	Szab. tart. B	Szab. tart. B	Bruttó ár Ft
Fehér toldó: A0037 bi	(max. 35mm/db)		15 000,-
Fényes toldó: A0037 sb	(max. 35mm/db)		15 600,-

Toldóprofil elérhető. Részletek a 82. oldalon!

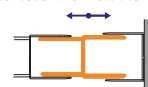

90 sb W15 ajtó (hullám mintás)

ZUHANYAJTÓ					PROFIL SZÍN	
Típus	Üveg minta	Szab. tart. B	Belépő X	Mag. A	fehér (bi)	fényes ezüst (sb) matt grafit (gr)
					Bruttó ár Ft	Bruttó ár Ft
<b>EDZETT BIZTONSÁGI ÜVEG</b>						
DJ/TX5b-70	W0	670-704	480	1900	95 800,-	100 000,-
DJ/TX5b-70	CR	670-704	480	1900	95 800,-	99 700,-
DJ/TX5b-70	W15	670-704	480	1900	97 400,-	101 800,-
DJ/TX5b-70	GY	670-704	480	1900	99 500,-	103 100,-
DJ/TX5b-80	W0	770-804	580	1900	100 200,-	104 700,-
DJ/TX5b-80	CR	770-804	580	1900	100 200,-	105 200,-
DJ/TX5b-80	W15	770-804	580	1900	102 600,-	107 200,-
DJ/TX5b-80	GY	770-804	580	1900	104 100,-	108 900,-
DJ/TX5b-90	W0	870-904	680	1900	105 600,-	108 700,-
DJ/TX5b-90	CR	870-904	680	1900	105 700,-	108 800,-
DJ/TX5b-90	W15	870-904	680	1900	107 300,-	110 900,-
DJ/TX5b-90	GY	870-904	680	1900	109 400,-	113 500,-
DJ/TX5b-100	W0	970-1004	730	1900	113 500,-	115 800,-
DJ/TX5b-100	CR	970-1004	730	1900	113 500,-	115 900,-
DJ/TX5b-100	W15	970-1004	730	1900	114 500,-	117 700,-
DJ/TX5b-100	GY	970-1004	730	1900	119 700,-	120 900,-

90 sb GY ajtó (füst üveg)

# DJ/BASIC zuhanyajtó (nyílóajtós)



BIZTONSÁGI  
(EDZETT) ÜVEG  
5 mm



1 keret szín  
2 üvegminta



### Kivitel:

- 1db kifelé nyíló ajtóval (átfordítható!)

A fotón látható: DJ/BASIC 100 bi W18 ajtó (sáv mintás üveggel)



### Beépítés:

- Beépíthető zuhanytálcával vagy közvetlenül a padló burkolatra.
- Nincs külön jobbra vagy balra nyíló kivitel, a tengelye körül átfordítva nyitható mindkét irányba.

Az ajánlott zuhanytálcák a 106-119. oldalakon találhatók!

### Beépíthető tálca nélkül is!

Az ajtónyitás iránya felcserélhető!

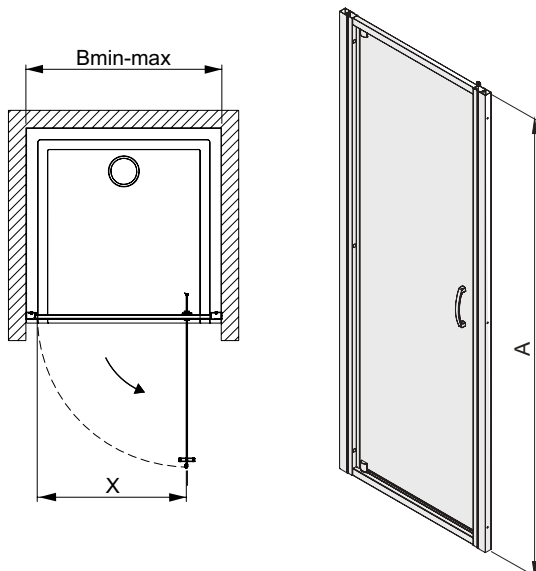

### PROFIL SZÍN

fehér (bi)

### ZUHANYAJTÓ

Típus	Üveg minta	Szab. tart. B	Belépő X	Mag. A	Bruttó ár Ft
EDZETT BIZTONSÁGI ÜVEG					
DJ/BASIC-70	W0	660-700	518	1900	91 100,-
DJ/BASIC-70	W18	660-700	518	1900	95 800,-
DJ/BASIC-80	W0	760-800	618	1900	95 800,-
DJ/BASIC-80	W18	760-800	618	1900	100 500,-
DJ/BASIC-90	W0	860-900	653	1900	99 500,-
DJ/BASIC-90	W18	860-900	653	1900	104 200,-
DJ/BASIC-100	W0	960-1000	703	1900	103 600,-
DJ/BASIC-100	W18	960-1000	703	1900	108 900,-

# DD/TX5b zuhanyajtó (kifelé nyíló ajtó)

Csak kifelé nyíló!

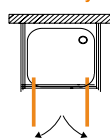

Műszaki tartalom



BIZTONSÁGI  
(EDZETT) ÜVEG  
5 mm

Rendelhető



TX - TOLDÓ



3 keret szín  
4 üvegminta

**SANPLAST.**  
*Glass protect*  
**vízlepergető  
üvegfelület!**

**Kivétel:**  
• Zdb kifelé nyíló ajtóval

A fotón látható: DD/TX5b 100 sb CR ajtó (Cora üveggel)

**Beépítés:**

- Beépíthető zuhanytálcával vagy közvetlenül a padló burkolatra.  
(Az ajtók kizárólag kifelé nyithatók)

Az ajánlott zuhanytálcák a 106-119. oldalakon találhatóak!

**Beépíthető tálcá nélkül is!**

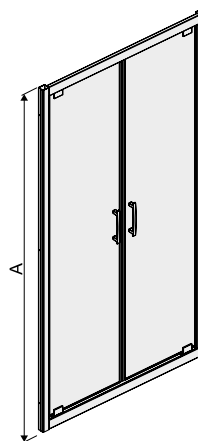

ZUHANYAJTÓ						PROFIL SZÍN	
						fehér (bi)	fényes ezüst (sb) matt grafit (gr)
Típus	Üveg minta	Szab. tart. B	D	Belépő X	Mag. A	Bruttó ár Ft	Bruttó ár Ft
<b>EDZETT BIZTONSÁGI ÜVEG</b>							
DD/TX5b-70	W0	670-704	235	460	1900	104 200,-	111 500,-
DD/TX5b-70	CR	670-704	235	460	1900	104 200,-	109 400,-
DD/TX5b-70	W15	670-704	235	460	1900	106 800,-	113 100,-
DD/TX5b-70	GY	670-704	235	460	1900	108 900,-	114 600,-
DD/TX5b-80	W0	770-804	285	560	1900	108 400,-	116 200,-
DD/TX5b-80	CR	770-804	285	560	1900	108 400,-	115 200,-
DD/TX5b-80	W15	770-804	285	560	1900	110 400,-	117 200,-
DD/TX5b-80	GY	770-804	285	560	1900	113 100,-	118 800,-
DD/TX5b-90	W0	870-904	335	660	1900	112 000,-	120 400,-
DD/TX5b-90	CR	870-904	335	660	1900	114 100,-	118 800,-
DD/TX5b-90	W15	870-904	335	660	1900	116 200,-	122 500,-
DD/TX5b-90	GY	870-904	335	660	1900	118 300,-	124 600,-
DD/TX5b-100	W0	970-1004	385	760	1900	117 800,-	123 000,-
DD/TX5b-100	CR	970-1004	385	760	1900	117 800,-	122 000,-
DD/TX5b-100	W15	970-1004	385	760	1900	119 300,-	124 600,-
DD/TX5b-100	GY	970-1004	385	760	1900	124 600,-	127 700,-

**TX5 toldó profilkok**

Típus	Szab. tart. B	Bruttó ár Ft
Fehér toldó: A0037 bi	(max. 35mm/db)	15 000,-
Fényes toldó: A0037 sb	(max. 35mm/db)	15 600,-

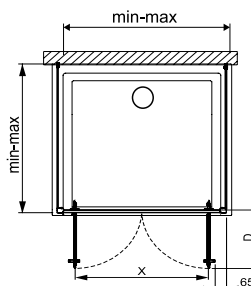

Toldóprofil elérhető.  
Részletek a 82. oldalon!

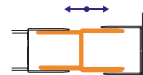

Műszaki tartalom

Rendelhető

Csak kifelé nyíló!

## DD/BASIC zuhanyajtó (kifelé nyíló ajtó)



BIZTONSÁGI  
(EDZETT) ÜVEG  
5 mm



Szín

1 keret szín  
2 üvegminta

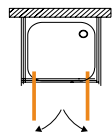

**Kivitel:**

- Zdb kifelé nyíló ajtóval

A fotón látható: DD/Basic 90 bi W0 (átlátszó üveggel)



**Beépítés:**

- Beépíthető zuhanytálcával vagy közvetlenül a padló burkolatra.  
(Az ajtók kizárólag kifelé nyithatók)

Az ajánlott zuhanytálcák a 106-119. oldalakon találhatóak!

**Beépíthető tálcá nélkül is!**

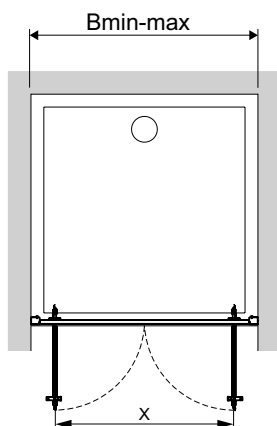
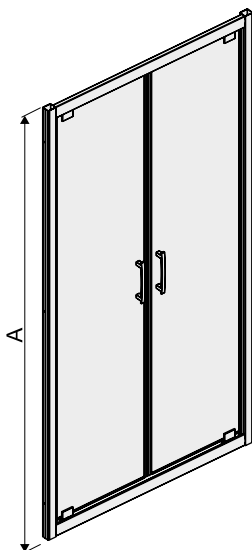

ZUHANYAJTÓ						PROFIL SZÍN
						fehér (bi)
Típus	Üveg minta	Szab. tart. B	Belépő X	Mag. A	Bruttó ár Ft	
EDZETT BIZTONSÁGI ÜVEG						
DD/BASIC-70	W0	660-700	490	1900	99 500,-	
DD/BASIC-70	W18	660-700	490	1900	104 200,-	
DD/BASIC-80	W0	760-800	590	1900	103 100,-	
DD/BASIC-80	W18	760-800	590	1900	108 400,-	
DD/BASIC-90	W0	860-900	690	1900	106 300,-	
DD/BASIC-90	W18	860-900	690	1900	111 500,-	
DD/BASIC-100	W0	960-1000	790	1900	112 000,-	
DD/BASIC-100	W18	960-1000	790	1900	117 200,-	

# D2/TX5b zuhanyajtó (tolóajtós)

Műszaki tartalom

Rendelhető



BIZTONSÁGI  
(EDZETT) ÜVEG  
5 mm



FELSŐ  
GÖRGŐ



ALSÓ  
RUGÓS GÖRGŐ



KIBILLENTHETŐ  
AJTÓ



TX - TOLDÓ



3 keret szín  
4 üvegminta



Kivitel:

- 1db eltolható ajtóval (átfordítható!)

A fotón látható: D2/TX5b 120 sb W0 ajtó (átlátszó üveggel)



1db eltolható ajtó  
90 sb GY  
füst üveggel  
fényes kerettel



1db eltolható ajtó  
120 gr W0  
matt grafit kerettel



### Beépítés:

- Beépíthető zuhanytálcával vagy közvetlenül a padló burkolatra.
- Nincs külön jobbra vagy balra tolható kivitel, a tengelye körül átfordítva eltolható egy tetszőleges irányba.

Az ajánlott zuhanytálcák a 106-119. oldalakon találhatóak!

**Beépíthető tálcá nélkül is!**

Az ajtónyitás iránya felcserélhető!

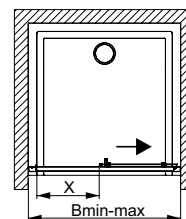
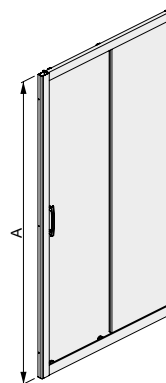

ZUHANYAJTÓ					PROFIL SZÍN	
					fehér (bi)	fényes ezüst (sb) matt grafit (gr)
Típus	Üveg minta	Szab. tart. B	Belépő X	Mag. A	Bruttó ár Ft	Bruttó ár Ft
<b>EDZETT BIZTONSÁGI ÜVEG</b>						
D2/TX5b-90	W0	870-904	350	1900	103 600,-	110 400,-
D2/TX5b-90	CR	870-904	350	1900	103 600,-	110 100,-
D2/TX5b-90	W15	870-904	350	1900	105 700,-	112 000,-
D2/TX5b-90	GY	870-904	350	1900	109 400,-	113 600,-
D2/TX5b-100	W0	970-1004	400	1900	108 900,-	114 600,-
D2/TX5b-100	CR	970-1004	400	1900	108 900,-	113 300,-
D2/TX5b-100	W15	970-1004	400	1900	108 900,-	115 200,-
D2/TX5b-100	GY	970-1004	400	1900	112 500,-	116 700,-
D2/TX5b-110	W0	1070-1104	450	1900	110 400,-	116 700,-
D2/TX5b-110	CR	1070-1104	450	1900	110 400,-	116 800,-
D2/TX5b-110	W15	1070-1104	450	1900	112 500,-	119 900,-
D2/TX5b-110	GY	1070-1104	450	1900	115 700,-	119 900,-
D2/TX5b-120	W0	1170-1204	500	1900	114 100,-	121 200,-
D2/TX5b-120	CR	1170-1204	500	1900	114 100,-	121 200,-
D2/TX5b-120	W15	1170-1204	500	1900	116 200,-	124 000,-
D2/TX5b-120	GY	1170-1204	500	1900	119 900,-	124 600,-

### TX5 toldó profilkok

Típus	Szab. tart. B	Bruttó ár Ft
Fehér toldó: A0037 bi	(max. 35mm/db)	15 000,-
Fényes toldó: A0037 sb	(max. 35mm/db)	15 600,-

Toldóprofil elérhető.  
Részletek a 82. oldalon!

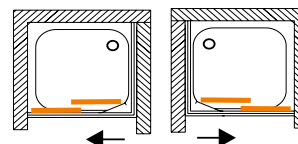
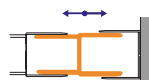



BIZTONSÁGI  
(EDZETT) ÜVEG  
5 mm



FELSŐ  
GÖRGŐ



ALSÓ  
CSÚSZKA



Szín  
1 keret szín  
2 üvegminta

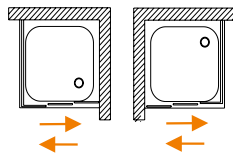

## DTr/Basic zuhanyajtó (tolóajtós)



**Kivitel:**

- 3 részből álló eltolható ajtó.

Figyelem: az ajtó elemek eltolhatók mindkét oldalra, ezáltal a belépés bármelyik oldalról lehetséges. Az ajtó elemek egymás mögé tolódnak!

A fotón látható: DTr/Basic 120 bi W0 ajtó (átlátszó üveggel)

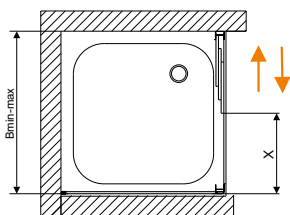

**Beépítés:**

- Beépíthető zuhanytálcával vagy közvetlenül a padló burkolatra.

Az ajánlott zuhanytálcák a 106-119. oldalakon találhatóak!

**Beépíthető tálcá nélkül is!**

Az ajtónyitás iránya felcserélhető!

Az ajtó mindkét irányba eltolható!

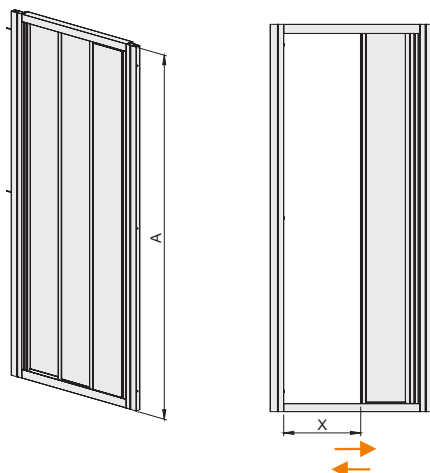

PROFIL SZÍN

fehér (bi)

ZUHANYAJTÓ

Típus	Üveg minta	Szab. tart. B	Belépő X	Mag. A	Bruttó ár Ft
EDZETT BIZTONSÁGI ÜVEG					
DTr/BASIC-80	W0	760-800	380	1900	146 000,-
DTr/BASIC-80	W18	760-800	380	1900	152 700,-
DTr/BASIC-90	W0	860-900	445	1900	149 100,-
DTr/BASIC-90	W18	860-900	445	1900	156 300,-
DTr/BASIC-100	W0	960-1000	510	1900	157 900,-
DTr/BASIC-100	W18	960-1000	510	1900	165 700,-
DTr/BASIC-120	W0	1160-1200	645	1900	185 800,-
DTr/BASIC-120	W18	1160-1200	645	1900	195 100,-

# DL/TX5b zuhanyajtó (harmonika ajtós)

Műszaki tartalom

Rendelhető

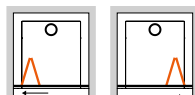

BIZTONSÁGI  
(EDZETT) ÜVEG  
5 mm



TX - TOLDÓ



3 keret szín  
4 üvegminta



**SANPLAST.**  
Glass protect  
vízlepergető  
üvegfelület!

Kivitel:

- befele nyíló-toló harmonika ajtóval

A fotón látható: DL/TX5b 90 sb W0 ajtó (átlátszó üveggel)

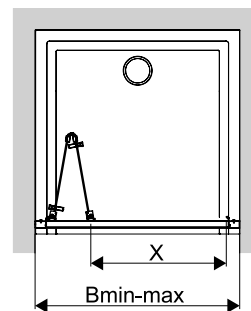
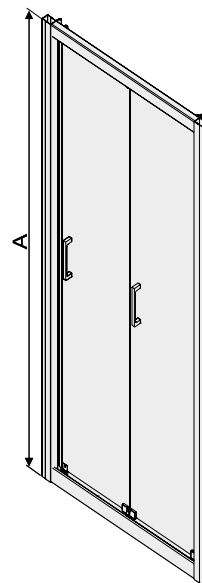
**Beépítés:**

- Beépíthető zuhanytálcával vagy közvetlenül a padló burkolatra.
- Nincs külön jobbra vagy balra nyíló kivitel, a tengelye körül átfordítva nyitható mindkét irányba.

Az ajánlott zuhanytálcák a 106-119. oldalakon találhatóak!

**Beépíthető tálcá nélkül is!**

Az ajtónyitás iránya felcserélhető!

ZUHANYAJTÓ					PROFIL SZÍN	
					fehér (bi)	fényes ezüst (sb) matt grafit (gr)
Típus	Üveg minta	Szab. tart. B	Belépő X	Mag. A	Bruttó ár Ft	Bruttó ár Ft
EDZETT BIZTONSÁGI ÜVEG						
DL/TX5b-70	W0	674-704	491	1900	106 800,-	113 600,-
DL/TX5b-70	CR	674-704	491	1900	106 800,-	111 500,-
DL/TX5b-70	W15	674-704	491	1900	108 900,-	114 600,-
DL/TX5b-70	GY	674-704	491	1900	111 000,-	116 700,-
DL/TX5b-80	W0	774-804	584	1900	106 300,-	113 100,-
DL/TX5b-80	CR	774-804	584	1900	106 300,-	113 100,-
DL/TX5b-80	W15	774-804	584	1900	108 900,-	114 100,-
DL/TX5b-80	GY	774-804	584	1900	110 400,-	116 700,-
DL/TX5b-90	W0	874-904	678	1900	112 000,-	119 900,-
DL/TX5b-90	CR	874-904	678	1900	114 600,-	119 300,-
DL/TX5b-90	W15	874-904	678	1900	115 700,-	121 400,-
DL/TX5b-90	GY	874-904	678	1900	117 800,-	124 000,-

**TX5 toldó profiok**

Típus	Szab. tart. B	Bruttó ár Ft
Fehér toldó: A0037 bi	(max. 35mm/db)	15 000,-
Fényes toldó: A0037 sb	(max. 35mm/db)	15 600,-

Toldóprofil elérhető.  
Részletek a 82. oldalon!

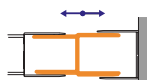



Kétfelé tolható!

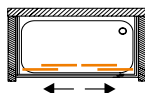

Műszaki tartalom



FELSŐ DUPLA GÖRGŐ



ALSÓ RUGÓS DUPLA GÖRGŐ



KIBILLENTHETŐ AJTÓ

Rendelhető



TX - TOLDÓ

Szín  
3 keret szín  
4 üvegminta

# D4/TX5b zuhanyajtó (tolóajtós)

Zuhanyajtók

Az ajánlott zuhanytálcák a 106-119. oldalakon található!  
Beépíthető tálcá nélkül is!

Kétfelé tolható!



ZUHANYAJTÓK					PROFIL SZÍN	
Típus	Üveg minta	Szab. tart. B	Belépő X	Mag. A	fehér (bi)	fényes ezüst (sb) matt grafit (gr)
					Bruttó ár Ft	Bruttó ár Ft
EDZETT BIZTONSÁGI ÜVEG						
D4/TX5b-130	W0	1270-1304	500	1900	166 900,-	174 800,-
D4/TX5b-130	CR	1270-1304	500	1900	166 900,-	174 800,-
D4/TX5b-130	W15	1270-1304	500	1900	169 000,-	177 900,-
D4/TX5b-130	GY	1270-1304	500	1900	174 300,-	179 000,-
D4/TX5b-140	W0	1370-1404	540	1900	173 700,-	181 600,-
D4/TX5b-140	CR	1370-1404	540	1900	173 700,-	181 600,-
D4/TX5b-140	W15	1370-1404	540	1900	175 800,-	183 700,-
D4/TX5b-140	GY	1370-1404	540	1900	180 600,-	185 300,-
D4/TX5b-150	W0	1470-1504	600	1900	177 400,-	187 900,-
D4/TX5b-150	CR	1470-1504	600	1900	177 400,-	186 300,-
D4/TX5b-150	W15	1470-1504	600	1900	181 100,-	187 900,-
D4/TX5b-150	GY	1470-1504	600	1900	186 300,-	191 500,-
D4/TX5b-160	W0	1570-1604	640	1900	185 300,-	194 700,-
D4/TX5b-160	CR	1570-1604	640	1900	185 300,-	194 700,-
D4/TX5b-160	W15	1570-1604	640	1900	187 900,-	197 300,-
D4/TX5b-160	GY	1570-1604	640	1900	193 100,-	198 900,-
D4/TX5b-170	W0	1670-1704	700	1900	196 200,-	205 700,-
D4/TX5b-170	CR	1670-1704	700	1900	196 200,-	205 700,-
D4/TX5b-170	W15	1670-1704	700	1900	199 900,-	208 800,-
D4/TX5b-170	GY	1670-1704	700	1900	205 100,-	210 900,-
D4/TX5b-180	W0	1770-1804	740	1900	200 400,-	210 500,-
D4/TX5b-180	CR	1770-1804	740	1900	201 000,-	210 500,-
D4/TX5b-180	W15	1770-1804	740	1900	203 600,-	213 500,-
D4/TX5b-180	GY	1770-1804	740	1900	209 300,-	216 300,-

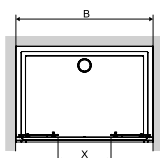
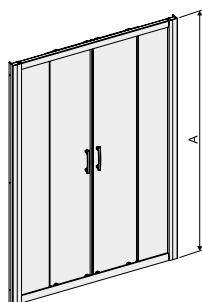

Toldóprofil elérhető.  
Részletek a 82. oldalon!

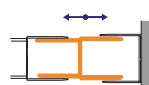

## TX5 toldó profilok

Típus	Szab. tart. B	Bruttó ár Ft/db
Fehér toldó: A0037 bi	(max. 35mm/db)	15 000,-
Fényes toldó: A0037 sb	(max. 35mm/db)	15 600,-



SANPLAST.  
Glass protect  
vízlepergető  
üvegfelület!

Kivitel:  
• 2 db középről eltolható ajtóval

A fotón látható: D4/TX5b 180 sb W0 ajtó (átlátszó üveggel)



SANPLAST.  
Glass protect  
vízlepergető  
üvegfelület!

Kivitel:  
• 2 db középről eltolható ajtóval

A fotón látható: D4/TX5b 150 sb W15 ajtó (hullám mintás)

## D2L/FREE Zone zuhanyajtó balos (tolóajtós)

## D2P/FREE Zone zuhanyajtó jobbos (tolóajtós)

Műszaki tartalom

Rendelhető



BIZTONSÁGI  
(EDZETT) ÜVEG  
5 mm



FELSŐ  
GÖRGŐ



KIBILLENTHETŐ  
AJTÓ



AKADÁLY  
MENTESEN  
IS HASZNÁLHATÓ



TX - TOLDÓ



3 keret szín  
4 üvegminta



**SANPLAST.**  
*Glass protect*  
vízlepergető  
üvegfelület!

### Kivitel:

- 1 db eltolható ajtóval
- D2L/FREEZone = balra tolható
- D2P/FREEZone = jobbra tolható

A fotón látható: D2P/FREEZone 160 sb W0 ajtó - jobbos (átlátszó üveggel)

A nyitás iránya **NEM** felcserélhető!

D2P/FREE Zone  
(JOBOS)

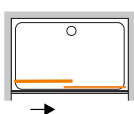

D2L/FREE Zone  
(BALOS)

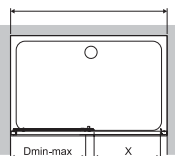
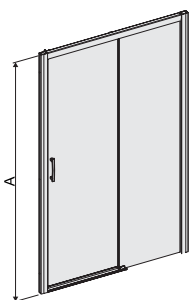
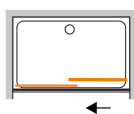

Toldóprofil elérhető.  
Részletek a 82. oldalon!

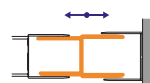

### BEÉPÍTÉS:

- Beépíthető zuhanytálcával vagy közvetlenül a padló burkolatra.
  - Az eltolható elem a fix rész mögé gördül.
  - Külön rendelendő a jobbos vagy balos kivitel. Ennél a típusnál az ajtó nyitási iránya szerelés során nem változtatható!
- A fotón jobbos kivitel látható!  
Alsó küszöbprofil nem tartalmaz, ezért akadálymentes használatra is alkalmas!

Az ajánlott zuhanytálcák a 106-119. oldalakon találhatóak!

**Beépíthető tálcá nélkül is!**

Árak és méretek a 81. oldalon találhatóak.



### TX5 toldó profilok

Típus	Szab. tart. B	Bruttó ár Ft / db
Fehér toldó: A0037 bi	(max. 35mm/db)	15 000,-
Fényes toldó: A0037 sb	(max. 35mm/db)	15 600,-



BIZTONSÁGI  
(EDZETT) ÜVEG  
5 mm



FELSŐ  
GÖRGŐ



KIBILLENTHETŐ  
AJTÓ



AKADÁLY  
MENTESEN  
IS HASZNÁLHATÓ



TX - TOLDÓ



3 keret szín  
4 üvegminta

## D2L/FREE Zone zuhanyajtó balos (tolóajtós)

## D2P/FREE Zone zuhanyajtó jobbos (tolóajtós)

ZUHANYAJTÓK						PROFIL SZÍN	
						fehér (bi)	fényes ezüst (sb) matt grafit (gr)
Típus	Kivitel	Üveg minta	Szab. tart. B	Belépő X	Magasság A	Bruttó ár Ft	Bruttó ár Ft
<b>EDZETT BIZTONSÁGI ÜVEG</b>							
<b>Balra tolható kivitel</b>							
D2L/FREEZONE-100	balos	W0	970-1004	395	1900	119 800,-	129 100,-
D2L/FREEZONE-100	balos	CR	970-1004	395	1900	119 800,-	125 500,-
D2L/FREEZONE-100	balos	W15	970-1004	395	1900	119 800,-	129 600,-
D2L/FREEZONE-100	balos	GY	970-1004	395	1900	124 400,-	130 600,-
D2L/FREEZONE-110	balos	W0	1070-1104	395	1900	121 900,-	131 600,-
D2L/FREEZONE-110	balos	CR	1070-1104	395	1900	121 900,-	129 100,-
D2L/FREEZONE-110	balos	W15	1070-1104	395	1900	124 400,-	134 700,-
D2L/FREEZONE-110	balos	GY	1070-1104	395	1900	128 000,-	135 200,-
D2L/FREEZONE-120	balos	W0	1170-1204	495	1900	126 000,-	135 700,-
D2L/FREEZONE-120	balos	CR	1170-1204	495	1900	126 000,-	135 700,-
D2L/FREEZONE-120	balos	W15	1170-1204	495	1900	128 000,-	139 300,-
D2L/FREEZONE-120	balos	GY	1170-1204	495	1900	132 200,-	140 400,-
D2L/FREEZONE-130	balos	W0	1270-1304	495	1900	138 300,-	149 100,-
D2L/FREEZONE-130	balos	CR	1270-1304	495	1900	138 300,-	149 100,-
D2L/FREEZONE-130	balos	W15	1270-1304	495	1900	140 400,-	153 200,-
D2L/FREEZONE-130	balos	GY	1270-1304	495	1900	145 000,-	153 700,-
D2L/FREEZONE-140	balos	W0	1370-1404	595	1900	151 700,-	163 500,-
D2L/FREEZONE-140	balos	CR	1370-1404	595	1900	151 700,-	163 500,-
D2L/FREEZONE-140	balos	W15	1370-1404	595	1900	154 200,-	167 600,-
D2L/FREEZONE-140	balos	GY	1370-1404	595	1900	158 900,-	168 600,-
D2L/FREEZONE-150	balos	W0	1470-1504	595	1900	166 100,-	179 400,-
D2L/FREEZONE-150	balos	CR	1470-1504	595	1900	166 100,-	179 400,-
D2L/FREEZONE-150	balos	W15	1470-1504	595	1900	169 100,-	184 000,-
D2L/FREEZONE-150	balos	GY	1470-1504	595	1900	174 300,-	185 100,-
D2L/FREEZONE-160	balos	W0	1570-1604	695	1900	182 500,-	196 900,-
D2L/FREEZONE-160	balos	CR	1570-1604	695	1900	182 500,-	196 900,-
D2L/FREEZONE-160	balos	W15	1570-1604	695	1900	185 600,-	202 000,-
D2L/FREEZONE-160	balos	GY	1570-1604	695	1900	191 700,-	203 000,-
<b>Jobbra tolható kivitel</b>							
D2P/FREEZONE-100	jobbos	W0	970-1004	395	1900	119 800,-	129 100,-
D2P/FREEZONE-100	jobbos	CR	970-1004	395	1900	119 800,-	125 500,-
D2P/FREEZONE-100	jobbos	W15	970-1004	395	1900	119 800,-	129 600,-
D2P/FREEZONE-100	jobbos	GY	970-1004	395	1900	124 400,-	130 600,-
D2P/FREEZONE-110	jobbos	W0	1070-1104	395	1900	121 900,-	131 600,-
D2P/FREEZONE-110	jobbos	CR	1070-1104	395	1900	121 900,-	129 100,-
D2P/FREEZONE-110	jobbos	W15	1070-1104	395	1900	124 400,-	134 700,-
D2P/FREEZONE-110	jobbos	GY	1070-1104	395	1900	128 000,-	135 200,-
D2P/FREEZONE-120	jobbos	W0	1170-1204	495	1900	126 000,-	135 700,-
D2P/FREEZONE-120	jobbos	CR	1170-1204	495	1900	126 000,-	135 700,-
D2P/FREEZONE-120	jobbos	W15	1170-1204	495	1900	128 000,-	139 300,-
D2P/FREEZONE-120	jobbos	GY	1170-1204	495	1900	132 200,-	140 400,-
D2P/FREEZONE-130	jobbos	W0	1270-1304	495	1900	138 300,-	149 100,-
D2P/FREEZONE-130	jobbos	CR	1270-1304	495	1900	138 300,-	149 100,-
D2P/FREEZONE-130	jobbos	W15	1270-1304	495	1900	140 400,-	153 200,-
D2P/FREEZONE-130	jobbos	GY	1270-1304	495	1900	145 000,-	153 700,-
D2P/FREEZONE-140	jobbos	W0	1370-1404	595	1900	151 700,-	163 500,-
D2P/FREEZONE-140	jobbos	CR	1370-1404	595	1900	151 700,-	163 500,-
D2P/FREEZONE-140	jobbos	W15	1370-1404	595	1900	154 200,-	167 600,-
D2P/FREEZONE-140	jobbos	GY	1370-1404	595	1900	158 900,-	168 600,-
D2P/FREEZONE-150	jobbos	W0	1470-1504	595	1900	166 100,-	179 400,-
D2P/FREEZONE-150	jobbos	CR	1470-1504	595	1900	166 100,-	179 400,-
D2P/FREEZONE-150	jobbos	W15	1470-1504	595	1900	169 100,-	184 000,-
D2P/FREEZONE-150	jobbos	GY	1470-1504	595	1900	174 300,-	185 100,-
D2P/FREEZONE-160	jobbos	W0	1570-1604	695	1900	182 500,-	196 900,-
D2P/FREEZONE-160	jobbos	CR	1570-1604	695	1900	182 500,-	196 900,-
D2P/FREEZONE-160	jobbos	W15	1570-1604	695	1900	185 600,-	202 000,-
D2P/FREEZONE-160	jobbos	GY	1570-1604	695	1900	191 700,-	203 000,-



Toldóprofil elérhető.  
Részletek a 82. oldalon!

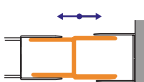



# TX és FREE Zone toldó profil

Zuhanyajtók

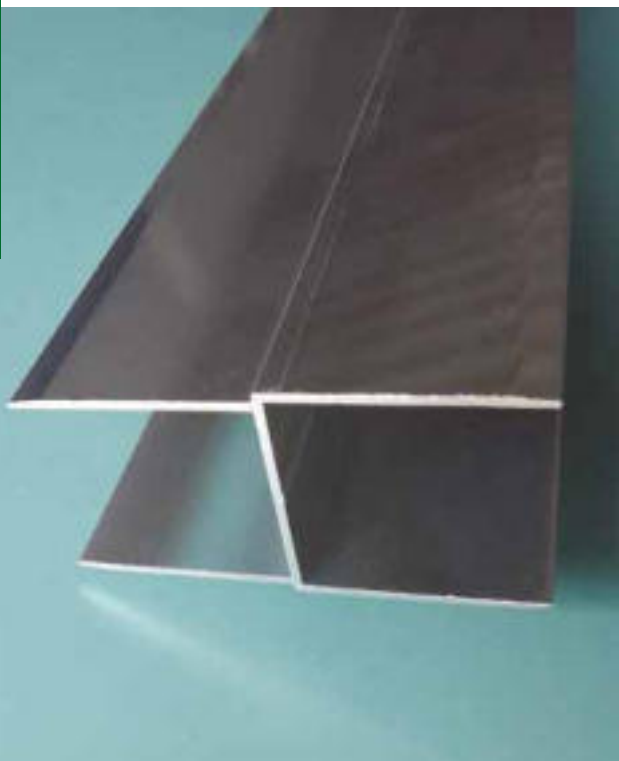

A fotón látható: TX toldó fényes ezüst színben



A fotón látható: TX toldó fehér színben

### Beépítés:

Hozzáilleszthetők valamennyi TX4, TX5 és FREEZone zuhanykabinhoz, zuhanyajtóhoz, walk-in zuhanyfalhoz és kádparavánhoz.

### Típus:

A0037-bi (fehér)  
A0037-sb (fényes ezüst)



Rendelhető



TX - TOLDÓ

Szín



2 színben

### Figyelem!

Két burkolt fal közé szerelne zuhanyajtót, és nem lett jó a falnyílás burkolás után? Nem fér be egy normál méretű zuhanyajtó? A TX és FreeZone ajtók a gyári toldó profilokkal kiegészítve megoldást jelentenek a problémára. Toldó profilonként +35mm állítási lehetőséget nyer!

Használjon 1 db, 2 db vagy akár 3 db profilt termékenként!

Amennyiben tálca nélkül építene be szögletes vagy íves zuhanykabin, és az épített padka mérete nem megfelelő a kabin számára, abban az esetben is segít a TX és FreeZone toldó profil.

**A rajzokon a narancs színű jelölés a toldó profil helye.**

Szabályozhatóság: 35 mm / profil

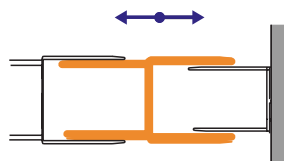

### Felhasználható az alábbi helyzetekben:

1. zuhanyajtó  
+ fix fal összeállítás

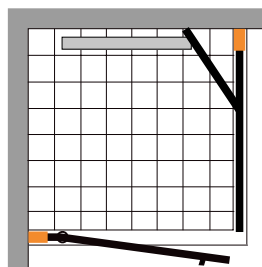

2. íves zuhanykabin

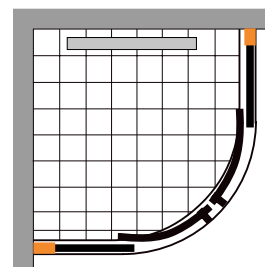

3. szögletes zuhanykabin

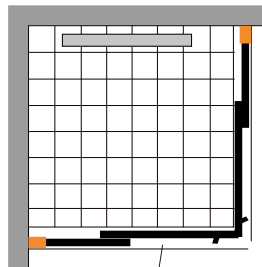

4. zuhanyajtó  
1 db toldóval

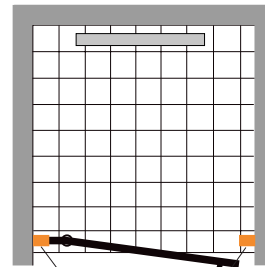

5. zuhanyajtó  
2 db toldóval

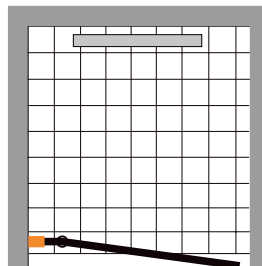

- ① Zuhanykabin: TX5, TX4
- ② Toldó profil: A0037

### TX5 toldó profilok

Típus	Szab. tart. B	Bruttó ár Ft/db
Fehér toldó: A0037 bi	(max. 35mm/db)	15 000,-
Fényes toldó: A0037 sb	(max. 35mm/db)	15 600,-



## DD/PR III. zuhanyajtó (kifelé-befelé nyíló ajtó)

**Kifelé és befelé is nyíló!**

**Műszaki tartalom**

- ESG** BIZTONSÁGI (EDZETT) ÜVEG 6 mm
- AKADÁLY MENTESEN IS HASZNÁLHATÓ
- Szín** 5 keret szín 1 üvegminta

**Rendelhető**

**Beépítés:**

- Beépíthető zuhanytálcával vagy közvetlenül a padló burkolatra
- Kifelé és befelé is nyíló! Rendelhető fekete kerettel!
- Az ajánlott zuhanytálcák a 106-119. oldalakon találhatóak!
- Beépíthető tálcá nélkül is!**



**SANPLAST. Glass protect**  
vízlepergető üvegfelület!

Rendelhető fekete kerettel!



**Kivétel:**

- 2 db kifelé-befelé nyíló lengő ajtó

A fotón látható: DD/PR III 90 sb W0 ajtó (átlátszó üveggel)

ZUHANYAJTÓK					PROFIL SZÍN		
Típus	Üveg minta	Szab. tart. B	Belépő X	Mag. A	fehér (bi)	fényes ezüst (sb) matt grafit (gr) matt ezüst (sm)	matt fekete (cy)
					Bruttó ár Ft	Bruttó ár Ft	Bruttó ár Ft
<b>EDZETT BIZTONSÁGI ÜVEG</b>							
DD-PRIII-80	W0	790-805	670	1950	174 600,-	190 300,-	209 100,-
DD-PRIII-90	W0	890-905	770	1950	182 900,-	199 700,-	219 100,-
DD-PRIII-100	W0	990-1005	870	1950	191 800,-	209 100,-	229 600,-
DD-PRIII-110	W0	1090-1105	970	1950	201 300,-	219 600,-	241 100,-
DD-PRIII-120	W0	1190-1205	1070	1950	210 700,-	230 100,-	253 200,-

**A nyitás irány felcserélhető!**

**Műszaki tartalom**

- ESG** BIZTONSÁGI (EDZETT) ÜVEG 6 mm
- AKADÁLY MENTESEN IS HASZNÁLHATÓ
- Szín** 5 keret szín 1 üvegminta

**Rendelhető**

**Beépítés:**

- Beépíthető zuhanytálcával vagy közvetlenül a padló burkolatra
- Kifelé és befelé is nyíló! Rendelhető fekete kerettel!
- A nyitás irány felcserélhető!
- Az ajánlott zuhanytálcák a 106-119. oldalakon találhatóak!
- Beépíthető tálcá nélkül is!**



## DJ/PR III. zuhanyajtó (kifelé-befelé nyíló ajtó)

**SANPLAST. Glass protect**  
vízlepergető üvegfelület!

Rendelhető fekete kerettel!



**Kivétel:**

- 1 db kifelé és befelé is nyitható ajtóval

A fotón látható: DJ/PR III. 90 sb W0 ajtó (átlátszó üveggel)

ZUHANYAJTÓK					PROFIL SZÍN		
Típus	Üveg minta	Szab. tart. B	Belépő X	Mag. A	fehér (bi)	fényes ezüst (sb) matt grafit (gr) matt ezüst (sm)	matt fekete (cy)
					Bruttó ár Ft	Bruttó ár Ft	Bruttó ár Ft
<b>EDZETT BIZTONSÁGI ÜVEG</b>							
DJ-PRIII-70	W0	690-705	577	1950	158 800,-	173 000,-	189 800,-
DJ-PRIII-80	W0	790-805	677	1950	166 700,-	181 400,-	199 200,-
DJ-PRIII-90	W0	890-905	777	1950	174 600,-	190 300,-	209 100,-

# DJ/PR III. zuhanyajtó (kifelé nyíló ajtó) + SS2/PR III. toldó fal összeállítás

A nyitás iránya felcserélhető!

Műszaki tartalom

Rendelhető

ESG  
BIZTONSÁGI (EDZETT) ÜVEG 6 mm

AKADÁLY MENTESEN IS HASZNÁLHATÓ

Szín  
5 keret szín  
1 üvegminta



**Kivitel:**  
• 1 db kifelé nyitható ajtó + 1 db toldó fal összeépítés



SANPLAST.  
Glass protect  
vízlepergető üvegfelület!

Rendelhető fekete kerettel!

A fotón látható: DJ/PR III. 90 sb W0 ajtó (átlátszó üveggel) + SS2/PR III. toldó fal összeállítás

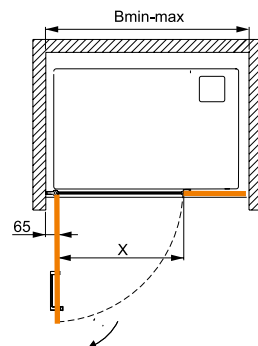
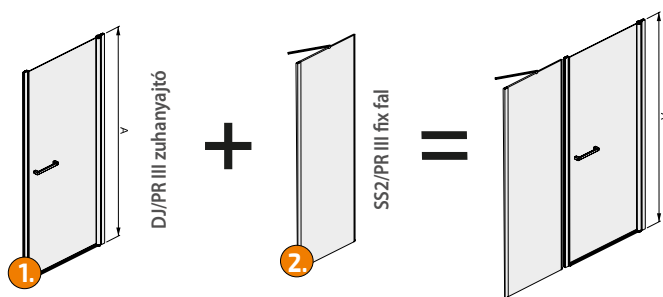

Rendelhető fekete kerettel! A nyitás iránya felcserélhető!

Az ajánlott zuhanytálcák a 106-119. oldalakon találhatóak!

**Beépíthető tálcá nélkül is!**

**Bmin-max**

**70-es ajtó esetén:**

690-705mm + SS2 fix elem (200; 300; 400; 500 mm)

**80-as ajtó esetén:**

790-805mm + SS2 fix elem (200; 300; 400; 500 mm)

**90-es ajtó esetén:**

890-905mm + SS2 fix elem (200; 300; 400; 500 mm)

**Példa egy 80-as ajtó + 40-es fal összeállításra:**

790-805 + 400 = 1190-1205 mm

**Állítható az egész mérethez (1200 mm) képest**  
-10 mm / +5 mm



1

ZUHANYAJTÓK					PROFIL SZÍN		
Típus	Üveg minta	Szab. tart. B	Belépő X	Mag. A	fehér (bi)	fényes ezüst (sb) matt grafit (gr) matt ezüst (sm)	matt fekete (cy)
					Bruttó ár Ft	Bruttó ár Ft	Bruttó ár Ft
EDZETT BIZTONSÁGI ÜVEG							
DJ/PRIII-70	W0	690-705	577	1950	158 800,-	173 000,-	189 800,-
DJ/PRIII-80	W0	790-805	677	1950	166 700,-	181 400,-	199 200,-
DJ/PRIII-90	W0	890-905	777	1950	174 600,-	190 300,-	209 100,-

2

FIXFAL				PROFIL SZÍN		
Típus	Üveg minta	Fix rész B	Magasság A	fehér (bi)	fényes ezüst (sb) matt grafit (gr) matt ezüst (sm)	matt fekete (cy)
				Bruttó ár Ft	Bruttó ár Ft	Bruttó ár Ft
EDZETT BIZTONSÁGI ÜVEG						
SS2/PRIII-20	W0	200	1950	53 500,-	58 200,-	63 500,-
SS2/PRIII-30	W0	300	1950	55 600,-	60 800,-	66 600,-
SS2/PRIII-40	W0	400	1950	58 700,-	63 500,-	69 700,-
SS2/PRIII-50	W0	500	1950	61 400,-	66 600,-	72 900,-



#### Beépítés:

- Beépíthető zuhanytálcával vagy közvetlenül a padló burkolatra.
- Nincs külön jobbra vagy balra nyíló kivitel, a tengelye körül átfordítva nyitható mindkét irányba.

Az ajánlott zuhanytálcák a 106-119. oldalakon találhatóak!

**Beépíthető tálcá nélkül is!**



#### PROFIL SZÍN

ZUHANYAJTÓK					króm/ezüst
Típus	Üveg minta	Szab. tart. B	Belépő X	Magasság A	Bruttó ár Ft
<b>EDZETT BIZTONSÁGI ÜVEG</b>					
DJ2/FREE-80	W0	790-810	580	1950	172 600,-
DJ2/FREE-80	W16	790-810	580	1950	172 600,-
DJ2/FREE-90	W0	890-910	580	1950	183 000,-
DJ2/FREE-90	W16	890-910	580	1950	183 000,-
DJ2/FREE-100	W0	990-1010	580	1950	190 500,-
DJ2/FREE-100	W16	990-1010	580	1950	190 500,-
DJ2/FREE-120	W0	1190-1210	580	1950	202 000,-
DJ2/FREE-120	W16	1190-1210	580	1950	202 000,-

## DJ2/FREE zuhanyajtó (nyílóajtós)



#### Kivitel:

- 1 db kifelé nyíló ajtóval (átfordítható!)

A fotón látható: DJ2/FREE 90 sb W0 ajtó (átlátszó üveggel)



A fotón látható: W16 üvegminta

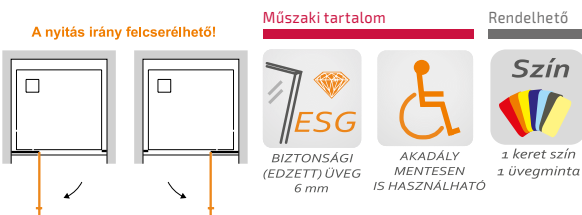

#### Beépítés:

- Beépíthető zuhanytálcával vagy közvetlenül a padló burkolatra.
- Nincs külön jobbra vagy balra nyíló kivitel, a tengelye körül átfordítva nyitható mindkét irányba.

Az ajánlott zuhanytálcák a 106-119. oldalakon találhatóak!

**Beépíthető tálcá nélkül is!**

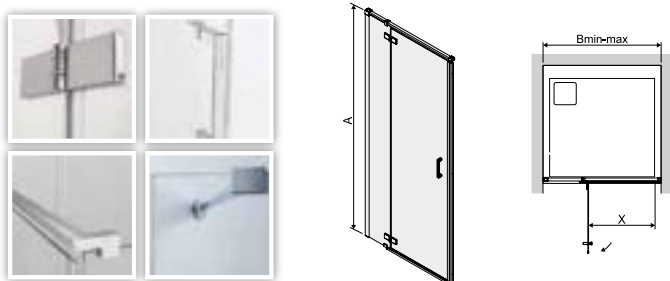

#### PROFIL SZÍN

ZUHANYAJTÓK					króm/ezüst
Típus	Üveg minta	Szab. tart. B	Belépő X	Magasság A	Bruttó ár Ft
<b>EDZETT BIZTONSÁGI ÜVEG</b>					
DJ2/FREEII-80	W0	785-810	580	2003	182 000,-
DJ2/FREEII-90	W0	885-910	580	2003	193 500,-
DJ2/FREEII-100	W0	985-1010	580	2003	201 000,-
DJ2/FREEII-120	W0	1185-1210	580	2003	213 000,-

## DJ2/FREE II. zuhanyajtó (nyílóajtós)



#### Kivitel:

- 1 db kifelé nyíló ajtóval (átfordítható!)

A fotón látható: DJ2/FREE II. 100 sb W0 ajtó (átlátszó üveggel)

# DJ2/SPACE zuhanyajtó (nyílóajtós) + SS2/SPACE kiegészítő fallal



**SANPLAST.**  
Glass protect  
**vízlepergető üvegfelület!**

**Kivitel:**  
• 1 db kifelé nyíló ajtóval  
DJ2P/SPACE= jobbra nyíló  
DJ2L/SPACE= balra nyíló

A fotón látható: DJ2L/SPACE 120 sb W0 ajtó (átlátszó üveggel)  
A fotón balos kivitel látható!



**SANPLAST.**  
Glass protect  
**vízlepergető üvegfelület!**

A fotón látható: DJ2L/SPACE 120 sb W0 ajtó (átlátszó üveggel)  
+ SS2/SPACE 50 sb W0 kiegészítő fal  
A fotón balos kivitel látható! Az SS2 toldó falban nincs jobbos vagy balos kivitel. A toldó fal átfordítható!

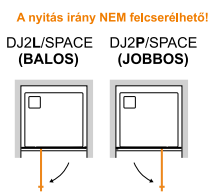
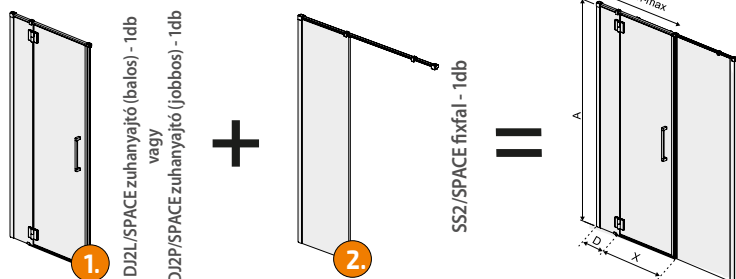

**Műszaki tartalom**

**Rendelhető**

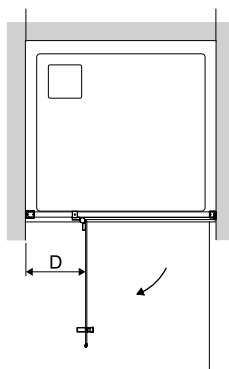

**Beépítés:**  
• Beépíthető zuhanytálcával vagy közvetlenül a padló burkolatra

Az ajánlott zuhanytálcák a 106-119. oldalakon találhatóak!  
**Beépíthető tálcá nélkül is!**



**1**

ZUHANYAJTÓK						PROFIL SZÍN
Típus	Üveg minta	Szab. tart. B	Fix rész D	Belépő X	Magasság A	króm/ezüst

EDZETT BIZTONSÁGI ÜVEG						
<i>Balra nyíló kivitel</i>						
DJ2L/SPACE-80	W0	785-810	183	575	2003	212 400,-
DJ2L/SPACE-90	W0	885-910	283	575	2003	226 100,-
DJ2L/SPACE-100	W0	985-1010	383	575	2003	235 100,-
DJ2L/SPACE-110	W0	1085-1110	383	675	2003	237 200,-
DJ2L/SPACE-120	W0	1185-1210	483	675	2003	249 300,-

<i>Jobbra nyíló kivitel</i>						
DJ2P/SPACE-80	W0	785-810	183	575	2003	212 400,-
DJ2P/SPACE-90	W0	885-910	283	575	2003	226 100,-
DJ2P/SPACE-100	W0	985-1010	383	575	2003	235 100,-
DJ2P/SPACE-110	W0	1085-1110	383	675	2003	237 200,-
DJ2P/SPACE-120	W0	1185-1210	483	675	2003	249 300,-

**2**

FIXFAL					PROFIL SZÍN
Típus	Üveg minta	Fix rész D	Magasság A	Bruttó ár Ft	króm/ezüst

EDZETT BIZTONSÁGI ÜVEG				
SS2/SPACE-20	W0	236-256	2003	97 500,-
SS2/SPACE-30	W0	336-356	2003	102 300,-
SS2/SPACE-40	W0	436-456	2003	107 000,-
SS2/SPACE-50	W0	536-556	2003	112 300,-
SS2/SPACE-60	W0	636-656	2003	117 000,-



A nyitás irány felcserélhető!



Műszaki tartalom

Rendelhető



BIZTONSÁGI (EDZETT) ÜVEG 8 mm



HANGTALAN MŰKÖDÉS



AKADÁLY MENTESEN IS HASZNÁLHATÓ



Szín  
1 keret szín  
2 üvegminta

## D2/ALT II.a zuhanyajtó (tolóajtós)

Zuhanyajtók

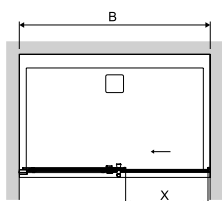

**SANPLAST.**  
Glass protect  
vízlepergető üvegfelület!



Kivitel:  
• 1 db eltolható ajtóval (átfordítható!)

A fotón látható: D2/ALT-II.a 170-180 sb WO (átlátszó üveggel) ajtó, B-M/SPACE padlóra ültethető zuhanytálcára építve

### ZUHANYAJTÓ

Típus	Üveg minta	Szab. tart. B	Fix rész D	Belépő X	Magasság A	PROFIL SZÍN	Bruttó ár Ft
						króm/ezüst	
<b>EDZETT BIZTONSÁGI ÜVEG</b>							
D2/ALTIIa-110-120	WO	1180-1200 (1100-1200)	570-590	495	2100		290 400,-
D2/ALTIIa-110-120	GR	1180-1200 (1100-1200)	570-590	495	2100		290 400,-
D2/ALTIIa-120-130	WO	1280-1300 (1200-1300)	670-690	495	2100		290 400,-
D2/ALTIIa-120-130	GR	1280-1300 (1200-1300)	670-690	495	2100		290 400,-
D2/ALTIIa-130-140	WO	1380-1400 (1300-1400)	670-690	595	2100		290 400,-
D2/ALTIIa-130-140	GR	1380-1400 (1300-1400)	670-690	595	2100		290 400,-
D2/ALTIIa-140-150	WO	1480-1500 (1400-1500)	770-790	595	2100		304 100,-
D2/ALTIIa-140-150	GR	1480-1500 (1400-1500)	770-790	595	2100		304 100,-
D2/ALTIIa-150-160	WO	1580-1600 (1500-1600)	770-790	695	2100		304 100,-
D2/ALTIIa-150-160	GR	1580-1600 (1500-1600)	770-790	695	2100		304 100,-
D2/ALTIIa-160-170	WO	1680-1700 (1600-1700)	870-890	695	2100		317 300,-
D2/ALTIIa-160-170	GR	1680-1700 (1600-1700)	870-890	695	2100		317 300,-
D2/ALTIIa-170-180	WO	1780-1800 (1700-1800)	870-890	795	2100		317 300,-
D2/ALTIIa-170-180	GR	1780-1800 (1700-1800)	870-890	795	2100		317 300,-
D2/ALTIIa-180-190	WO	1880-1900 (1800-1900)	970-990	795	2100		330 500,-
D2/ALTIIa-180-190	GR	1880-1900 (1800-1900)	970-990	795	2100		330 500,-
D2/ALTIIa-190-200	WO	1980-2000 (1900-2000)	970-990	895	2100		350 500,-
D2/ALTIIa-190-200	GR	1980-2000 (1900-2000)	970-990	895	2100		350 500,-



A fotón látható: GR üvegminta

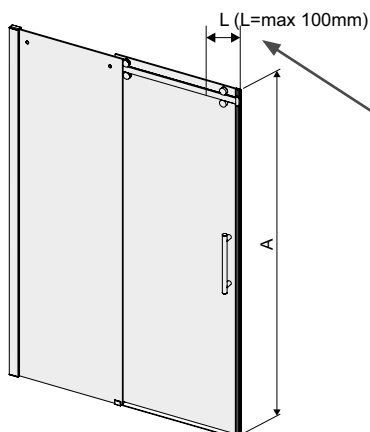

#### Beépítés:

- Beépíthető zuhanytálcával vagy közvetlenül a padló burkolatra.
- Nincs külön jobbra vagy balra tolható kivitel, a tengelye körül átfordítva eltolható egy tetszőleges irányba.

Az Altus II zuhanyajtó 10 cm-es (100mm) szabályozási tartománnyal rendelkezik. Az ábrán szereplő „L” érték a szabályozás helyének lehetőségét mutatja, amely a felső ajtóvezető profil méretre vágásával érhető el.

Pl.: D2/ALTII-120-130 esetén, a zuhanyajtó pontos mérete 1300 mm, amely a fent említett profil méretre vágásával visszaállítható 1200-1300mm közötti tartományba.

A szabályozási tartományokat lásd a táblázat B oszlopában zárójelben.

Az ajánlott zuhanytálcák a 106-119. oldalakon találhatóak!  
**Beépíthető tálcá nélkül is!**





# P/BASIC walk-in zuhanyfal

Walk-in zuhanyfalak



### Kivétel:

- walk-in zuhanyfal, 1db tartozék szögletes kitámasztóval, mely rögzíthető az oldalfalhoz vagy a mennyezethez is. Az üveg körben keretezett!

A fotón látható: P/BASIC 90 bi W0 zuhanyfal (átlátszó üveggel)



A fotón látható: P/BASIC 90 bi W18 zuhanyfal (sáv mintás üveggel) döntött kitámasztóval



### Beépítés:

- Beépíthető zuhanytálcával vagy közvetlenül a padló burkolatra.

### Dönthető kitámasztó:

A kitámasztó rögzíthető a mennyezethez, vagy döntve az oldal falhoz! A kitámasztó hossza vágható!

Az ajánlott zuhanytálca a 106-119. oldalakon található!

**Beépíthető tálca nélkül is!**

Műszaki tartalom

Tartozék

Rendelhető



BIZTONSÁGI (EDZETT) ÜVEG 5 mm



AKADÁLY MENTESEN IS HASZNÁLHATÓ



KITÁMASZTÓ



1 keret szín  
2 üvegminta

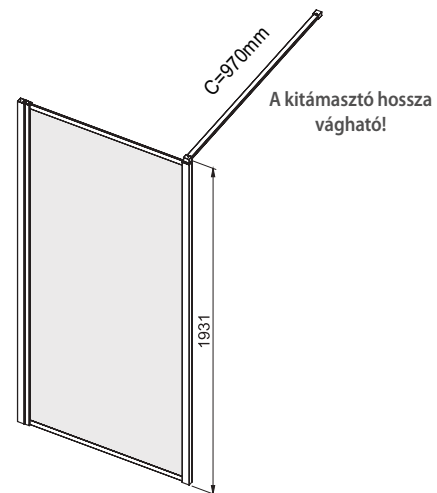
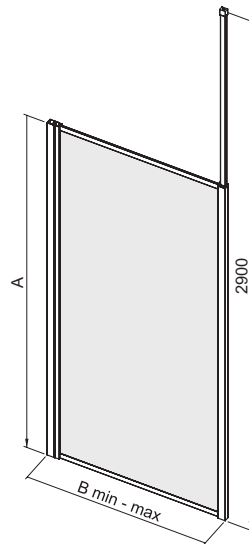
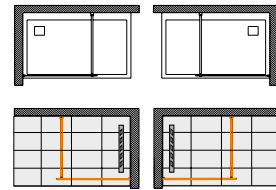

### PROFIL SZÍN

fehér (bi)

### ZUHANYFAL

Típus	Üveg minta	Szab. tart. B	Magasság A	Bruttó ár Ft
<b>EDZETT BIZTONSÁGI ÜVEG</b>				
P/BASIC-80	W0	780-800	1900	76 000,-
P/BASIC-80	W18	780-800	1900	79 300,-
P/BASIC-90	W0	880-900	1900	79 900,-
P/BASIC-90	W18	880-900	1900	83 800,-
P/BASIC-100	W0	980-1000	1900	83 800,-
P/BASIC-100	W18	980-1000	1900	87 600,-
P/BASIC-110	W0	1080-1100	1900	87 600,-
P/BASIC-110	W18	1080-1100	1900	92 000,-
P/BASIC-120	W0	1180-1200	1900	91 500,-
P/BASIC-120	W18	1180-1200	1900	95 900,-
P/BASIC-130	W0	1280-1300	1900	95 900,-
P/BASIC-130	W18	1280-1300	1900	100 300,-
P/BASIC-140	W0	1380-1400	1900	100 900,-
P/BASIC-140	W18	1380-1400	1900	105 300,-



BIZTONSÁGI  
(EDZETT) ÜVEG  
5 mm



AKADÁLY  
MENTESEN  
IS HASZNÁLHATÓ



KITÁMASZTÓ



TX-TOLDÓ



Szín  
3 keret szín  
4 üvegminta

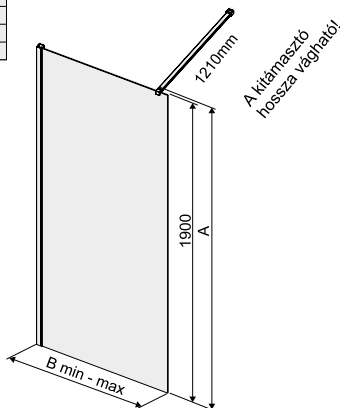
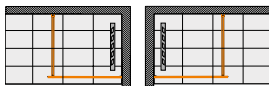
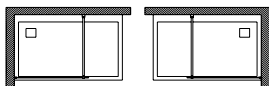

Külön rendelhető\*



Tartozék!

## P/TX5b walk-in zuhanyfal



Walk-in zuhanyfalak



**Kivitel:**

- walk-in zuhanyfal, 1db szögletes formájú tartozék kitámasztóval

A fotón látható: P/TXb 120 sb W0 zuhanyfal (átlátszó üveggel)

ZUHANYFAL					PROFIL SZÍN
Típus	Üveg minta	Szab. tart. B	Szab. tart. C	Magasság A	Bruttó ár Ft
<b>EDZETT BIZTONSÁGI ÜVEG</b>					
P/TX5b-70	W0	683-700	1210	1905	<b>78 200,-</b>
P/TX5b-70	CR	683-700	1210	1905	<b>78 200,-</b>
P/TX5b-70	W15	683-700	1210	1905	<b>79 300,-</b>
P/TX5b-70	GY	683-700	1210	1905	<b>82 700,-</b>
P/TX5b-80	W0	783-800	1210	1905	<b>82 700,-</b>
P/TX5b-80	CR	783-800	1210	1905	<b>82 700,-</b>
P/TX5b-80	W15	783-800	1210	1905	<b>83 800,-</b>
P/TX5b-80	GY	783-800	1210	1905	<b>86 500,-</b>
P/TX5b-90	W0	883-900	1210	1905	<b>86 500,-</b>
P/TX5b-90	CR	883-900	1210	1905	<b>86 500,-</b>
P/TX5b-90	W15	883-900	1210	1905	<b>88 200,-</b>
P/TX5b-90	GY	883-900	1210	1905	<b>90 400,-</b>
P/TX5b-100	W0	983-1000	1210	1905	<b>90 400,-</b>
P/TX5b-100	CR	983-1000	1210	1905	<b>90 400,-</b>
P/TX5b-100	W15	983-1000	1210	1905	<b>92 600,-</b>
P/TX5b-100	GY	983-1000	1210 <td 1905	<b>95 400,-</b>	
P/TX5b-110	W0	1083-1100	1210	1905	<b>94 800,-</b>
P/TX5b-110	CR	1083-1100	1210	1905	<b>94 800,-</b>
P/TX5b-110	W15	1083-1100	1210	1905	<b>96 500,-</b>
P/TX5b-110	GY	1083-1100	1210	1905	<b>99 800,-</b>
P/TX5b-120	W0	1183-1200	1210	1905	<b>99 200,-</b>
P/TX5b-120	CR	1183-1200	1210	1905	<b>99 200,-</b>
P/TX5b-120	W15	1183-1200	1210	1905	<b>101 400,-</b>
P/TX5b-120	GY	1183-1200	1210	1905	<b>104 200,-</b>
P/TX5b-140	W0	1383-1400	1210	1905	<b>108 600,-</b>
P/TX5b-140	CR	1383-1400	1210	1905	<b>108 600,-</b>
P/TX5b-140	W15	1383-1400	1210	1905	<b>111 400,-</b>
P/TX5b-140	GY	1383-1400	1210	1905	<b>114 100,-</b>

Toldóprofil elérhető.  
Részletek a 82. oldalon!

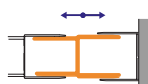

### TX5 toldó profilok

Típus	Szab. tart. B	Bruttó ár Ft/db
Fehér toldó: A0037 bi	(max. 35mm/db)	<b>15 000,-</b>
Fényes toldó: A0037 sb	(max. 35mm/db)	<b>15 600,-</b>



A fotón látható: P/TXb 120 sb W15 zuhanyfal (hullám mintás)



### Beépítés:

- Beépíthető zuhanytálcával vagy közvetlenül a padló burkolatra.

**A kitámasztó az oldalfalhoz rögzíthető!**

**\*Külön rendelhető függőleges kitámasztó:**

- Magasság: 1100mm
- Típus: A0036-38 króm (Bruttó ár: 30.400,- Ft)

A kitámasztó hossza vágható!

Az ajánlott zuhanytálcák a 106-119. oldalakon találhatóak!

**Beépíthető tálcá nélkül is!**



# P/FREE-II walk-in zuhanyfal

Walk-in zuhanyfalak



**SANPLAST.**  
Glass protect  
**vízlepergető üvegfelület!**

Rendelhető fekete kerettel!

### Kivétel:

- walk-in zuhanyfal, 1db szögletes formájú tartozék kitámasztóval, és az oldalára szerelt törölközőtartóval

A fotón látható: P/FREE-II 110 cy W19 zuhanyfal (fekete levélerezet mintás üveggel)



A fotón látható: P/FREE-II 110 sb W19 zuhanyfal (ezüst levélerezet mintás üveggel) fényes

Külön rendelhető\*

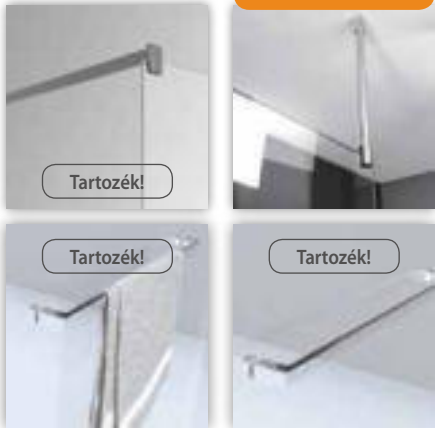

Tartozék!

Tartozék!

Tartozék!

Műszaki tartalom

Tartozék

Rendelhető



BIZTONSÁGI (EDZETT) ÜVEG 6 mm



AKADÁLY MENTESEN IS HASZNÁLHATÓ



TÖRÖLKÖZŐ TARTÓ



KITÁMASZTÓ



Szín  
2 keretszín  
3 üvegminta



Tartozék!



Külön rendelhető\*



Tartozék!

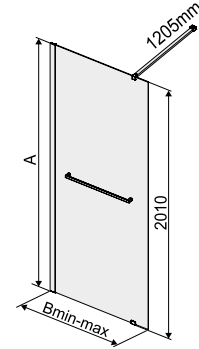
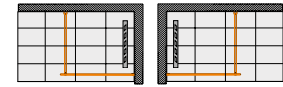
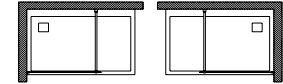

Tartozék!

### Beépítés:

- Beépíthető zuhanytálcával vagy közvetlenül a padló burkolatra.

### \*Külön rendelhető függőleges kitámasztó:

- Magasság: 1100mm
- Típus: A0036-38 **króm** (Bruttó ár: 30.400,-Ft)
- Típus: A0036-59 **fekete** (Bruttó ár: 33.900,-Ft)

A kitámasztó az oldalfalhoz rögzíthető, hossza vágható!

### Tartozék törölköző tartó hossza 500 mm.

Az ajánlott zuhanytálcák a 106-119. oldalakon találhatóak!  
**Beépíthető tálcá nélkül is!**

ZUHANYFAL					PROFIL SZÍN	
Típus	Üveg minta	Szab. tart. B	C	Magasság A	króm / ezüst Bruttó ár Ft	matt fekete (cy) Bruttó ár Ft
<b>EDZETT BIZTONSÁGI ÜVEG</b>						
P/FREEII-70	W0	680-700	1200	2000	118 500,-	147 000,-
P/FREEII-70	W19	680-700	1200	2000	118 500,-	-
P/FREEII-70	W22	680-700	1200	2000	-	147 000,-
P/FREEII-75	W0	730-750	1200	2000	122 600,-	152 100,-
P/FREEII-75	W19	730-750	1200	2000	122 600,-	-
P/FREEII-75	W22	730-750	1200	2000	-	152 100,-
P/FREEII-80	W0	780-800	1200	2000	125 700,-	155 600,-
P/FREEII-80	W19	780-800	1200	2000	125 700,-	-
P/FREEII-80	W22	780-800	1200	2000	-	155 600,-
P/FREEII-90	W0	980-1000	1200	2000	130 700,-	162 200,-
P/FREEII-90	W19	980-1000	1200	2000	130 700,-	-
P/FREEII-90	W22	980-1000	1200	2000	-	162 200,-
P/FREEII-100	W0	1080-1100	1200	2000	137 300,-	170 900,-
P/FREEII-100	W19	1080-1100	1200	2000	137 300,-	-
P/FREEII-100	W22	1080-1100	1200	2000	-	170 900,-
P/FREEII-110	W0	1080-1100	1200	2000	143 900,-	178 500,-
P/FREEII-110	W19	1080-1100	1200	2000	143 900,-	-
P/FREEII-110	W22	1080-1100	1200	2000	-	178 500,-
P/FREEII-120	W0	1180-1200	1200	2000	151 100,-	187 600,-
P/FREEII-120	W19	1180-1200	1200	2000	151 100,-	-
P/FREEII-120	W22	1180-1200	1200	2000	-	187 600,-
P/FREEII-130	W0	1280-1300	1200	2000	158 200,-	196 800,-
P/FREEII-130	W19	1280-1300	1200	2000	158 200,-	-
P/FREEII-130	W22	1280-1300	1200	2000	-	196 800,-
P/FREEII-140	W0	1380-1400	1200	2000	165 800,-	206 400,-
P/FREEII-140	W19	1380-1400	1200	2000	165 800,-	-
P/FREEII-140	W22	1380-1400	1200	2000	-	206 400,-



BIZTONSÁGI  
(EDZETT) ÜVEG  
6 mm



AKADÁLY  
MENTESÉN  
IS HASZNÁLHATÓ



KITÁMASZTÓ



5 keret szín  
Züveg minta

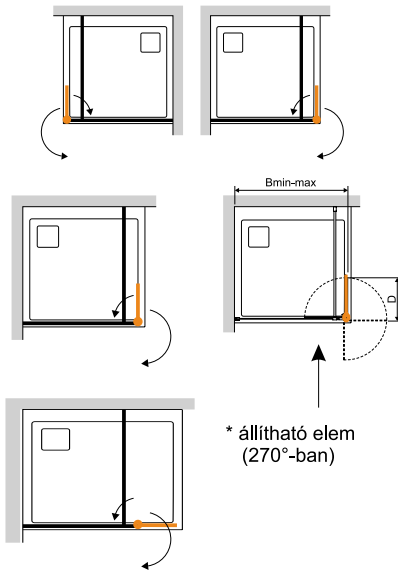

\* állítható elem  
(270°-ban)

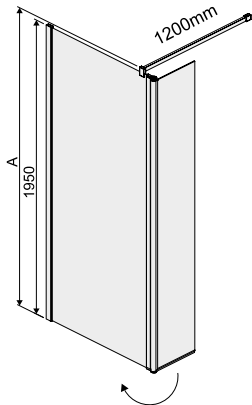

#### Beépítés:

- Beépíthető zuhanytálcával vagy közvetlenül a padló burkolatra

#### \*Külön rendelhető függőleges kitámasztó:

- Magasság: 1100mm
  - Típus: A0036-38 **króm** (Bruttó ár: 30.400,- Ft)
  - Típus: A0036-59 **fekete** (Bruttó ár: 33.900,- Ft)
- A kitámasztó hossza vágható!

Az ajánlott zuhanytálcák a 106-119. oldalakon található!

#### Beépíthető tálcá nélkül is!

A 270°-ban mozgatható kiegészítő elemmel a zuhanyfal mérete megnövelhető (D=335mm), illetve igény szerint beállítható.



## PR2/PR-III walk-in zuhanyfal



Walk-in zuhanyfalak



SANPLAST.  
Glass protect  
vízlepergető  
üvegfelület!

Rendelhető  
fekete  
kerettel!

#### Kivétel:

- walk-in zuhanyfal + 33cm mozgatható elem, 1db tartozék vízszintes kitámasztóval

A fotón látható: PR2/PR-III 140 sb W18 zuhanyfal (sáv mintás üveggel)

#### Külön rendelhető\*



Tartozék!

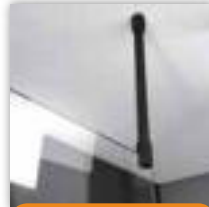
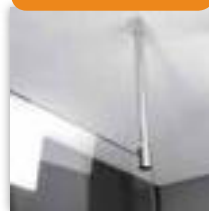

#### Külön rendelhető\*



A fotón látható: 90 cm W0 zuhanyfal (átlátszó üveggel) fekete kerettel

ZUHANYFAL	Típus	Üveg minta	Szabályozás		Magasság A	PROFIL SZÍN		
			B	D		fehér (bi)	fényes ezüst (sb) matt grafit (gr) matt ezüst (sm)	matt fekete (cy)
						Bruttó ár Ft	Bruttó ár Ft	Bruttó ár Ft
<b>EDZETT BIZTONSÁGI ÜVEG</b>								
PR2/PRIII-70	W0	677-687	335	1980	153 100,-	166 700,-	182 900,-	
PR2/PRIII-70	W18	677-687	335	1980	165 100,-	179 800,-	197 600,-	
PR2/PRIII-80	W0	777-787	335	1980	169 300,-	185 000,-	202 900,-	
PR2/PRIII-80	W18	777-787	335	1980	182 400,-	199 200,-	219 100,-	
PR2/PRIII-90	W0	877-887	335	1980	177 700,-	193 900,-	212 800,-	
PR2/PRIII-90	W18	877-887	335	1980	191 300,-	209 100,-	229 600,-	
PR2/PRIII-100	W0	977-987	335	1980	186 100,-	203 400,-	223 300,-	
PR2/PRIII-100	W18	977-987	335	1980	200 800,-	219 100,-	240 600,-	
PR2/PRIII-110	W0	1077-1087	335	1980	176 100,-	192 400,-	211 200,-	
PR2/PRIII-110	W18	1077-1087	335	1980	190 300,-	207 600,-	227 500,-	
PR2/PRIII-120	W0	1177-1187	335	1980	195 500,-	213 300,-	234 300,-	
PR2/PRIII-120	W18	1177-1187	335	1980	210 700,-	230 100,-	252 600,-	
PR2/PRIII-140	W0	1377-1387	335	1980	214 900,-	234 800,-	257 400,-	
PR2/PRIII-140	W18	1377-1387	335	1980	231 700,-	253 200,-	277 800,-	



# P/PR-III walk-in zuhanyfal

Walk-in zuhanyfalak

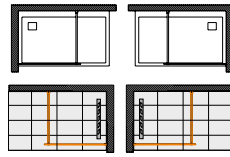

Műszaki tartalom

Tartozék

Rendelhető



**SANPLAST. Glass protect**  
vízlepergető üvegfelület!  
Rendelhető fekete kerettel!

**Kivétel:**

- walk-in zuhanyfal, 1db tartozék hengeres formájú kitámasztóval, mely rögzíthető az oldalfalhoz vagy a mennyezethez is.

A fotón látható: 2db P/PR-III 90 cy W18 zuhanyfal (sáv mintás üveggel) fekete kerettel

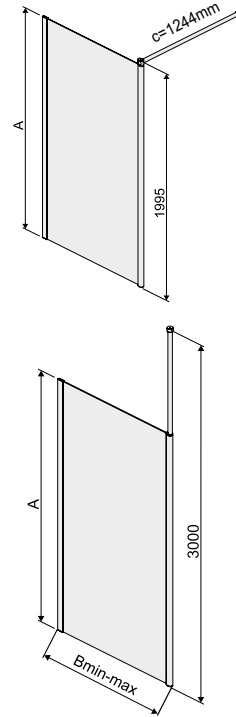

A fotón látható: P/PR-III 100 sb W0 zuhanyfal (áttátszó üveggel)



A fotón látható: P/PR-III 100 sb W18 zuhanyfal (sáv mintás üveggel)



Tartozék!



**Beépítés:**

- Beépíthető zuhanytálcával vagy közvetlenül a padló burkolatra

**Dönthető kitámasztó:**

A kitámasztó rögzíthető a mennyezethez, vagy döntve az oldal falhoz! A kitámasztó hossza vágható!

Az ajánlott zuhanytálcák a 106-119. oldalakon találhatóak!

**Beépíthető tálca nélkül is!**



ZUHANYFAL				PROFIL SZÍN		
Típus	Üveg minta	Szabályozás B	Magasság A	fehér (bi)	fényes ezüst (sb)	matt fekete (cy)
				Bruttó ár Ft	matt grafit (gr)	matt ezüst (sm)
<b>EDZETT BIZTONSÁGI ÜVEG</b>						
P/PRIII-80	W0	780-800	1953	122 200,-	133 200,-	146 300,-
P/PRIII-80	W18	780-800	1953	132 100,-	143 600,-	157 800,-
P/PRIII-90	W0	880-900	1953	124 800,-	136 300,-	149 400,-
P/PRIII-90	W18	880-900	1953	134 200,-	146 800,-	160 900,-
P/PRIII-100	W0	980-1000	1953	130 000,-	141 500,-	155 200,-
P/PRIII-100	W18	980-1000	1953	140 000,-	152 500,-	167 700,-
P/PRIII-120	W0	1180-1200	1953	141 000,-	154 100,-	169 300,-
P/PRIII-120	W18	1180-1200	1953	152 000,-	166 200,-	182 400,-
P/PRIII-140	W0	1380-1400	1953	154 600,-	168 800,-	185 600,-
P/PRIII-140	W18	1380-1400	1953	166 700,-	182 400,-	200 200,-



BIZTONSÁGI  
(EDZETT) ÜVEG  
8 mm



AKADÁLY  
MENTESÉN  
IS HASZNÁLHATÓ



KITÁMASZTÓ



1 keret szín  
3 üvegminta

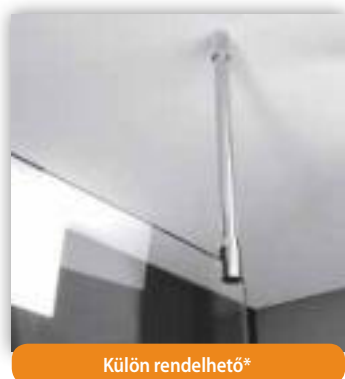
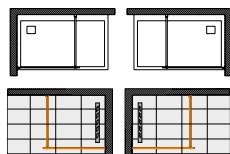
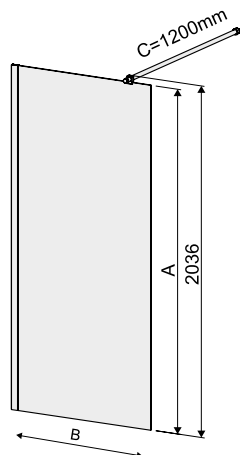

Külön rendelhető\*

## P/SPACE WALL és P/SPACE WALL-XL walk-in zuhanyfal



### Kivétel:

- walk-in zuhanyfal, 1db tartozék vízszintes kitámasztóval, melynek a végén kötős akasztó található

A fotón látható: P/SPACE-XL 120 sb W0 extra magas zuhanyfal (átlátszó üveggel)



A fotón látható: P/SPACE 140 sb W18 zuhanyfal (sáv mintás üveggel)

ZUHANYFAL	Típus	Üveg minta	Szabályozás B	Magasság A	PROFIL SZÍN
					króm / ezüst
					Bruttó ár Ft
<b>EDZETT BIZTONSÁGI ÜVEG</b>					
P/Space Wall-80	W0	780-800	2036		151 800,-
P/Space Wall-80	W18	780-800	2036		163 900,-
P/Space Wall-80	GR	780-800	2036		151 800,-
P/Space Wall-90	W0	880-900	2036		167 100,-
P/Space Wall-90	W18	880-900	2036		180 300,-
P/Space Wall-90	GR	880-900	2036		167 100,-
P/Space Wall-100	W0	980-1000	2036		183 400,-
P/Space Wall-100	W18	980-1000	2036		197 700,-
P/Space Wall-100	GR	980-1000	2036		183 400,-
P/Space Wall-110	W0	1080-1100	2036		200 800,-
P/Space Wall-110	W18	1080-1100	2036		217 200,-
P/Space Wall-110	GR	1080-1100	2036		200 800,-
P/Space Wall-120	W0	1180-1200	2036		220 900,-
P/Space Wall-120	W18	1180-1200	2036		238 800,-
P/Space Wall-120	GR	1180-1200	2036		220 900,-
P/Space Wall-140	W0	1380-1400	2036		242 500,-
P/Space Wall-140	W18	1380-1400	2036		262 000,-
P/Space Wall-140	GR	1380-1400	2036		242 500,-
P/Space Wall-XL-80	W0	780-800	2286		171 800,-
P/Space Wall-XL-90	W0	880-900	2286		188 000,-
P/Space Wall-XL-100	W0	980-1000	2286		207 000,-
P/Space Wall-XL-120	W0	1180-1200	2286		249 300,-

### Beépítés:

- Beépíthető zuhanytálcával vagy közvetlenül a padló burkolatra

### \*Külön rendelhető függőleges kitámasztó:

- Magasság: 1100mm
- Típus: A0036-38 króm (Bruttó ár: 30.400,- Ft)
- A kitámasztó hossza vágható!

Az ajánlott zuhanytálcák a 106-119. oldalakon találhatóak!  
**Beépíthető tálcá nélkül is!**





# PI/ALT-II.a. walk-in zuhanyfal

Walk-in zuhanyfalak

Műszaki tartalom

Tartozék

Rendelhető



BIZTONSÁGI (EDZETT) ÜVEG 8 mm



AKADÁLY MENTESEN IS HASZNÁLHATÓ



TÖRÖLKÖZŐ TARTÓ



KITÁMASZTÓ



Szín  
2 keret szín  
2 üvegminta

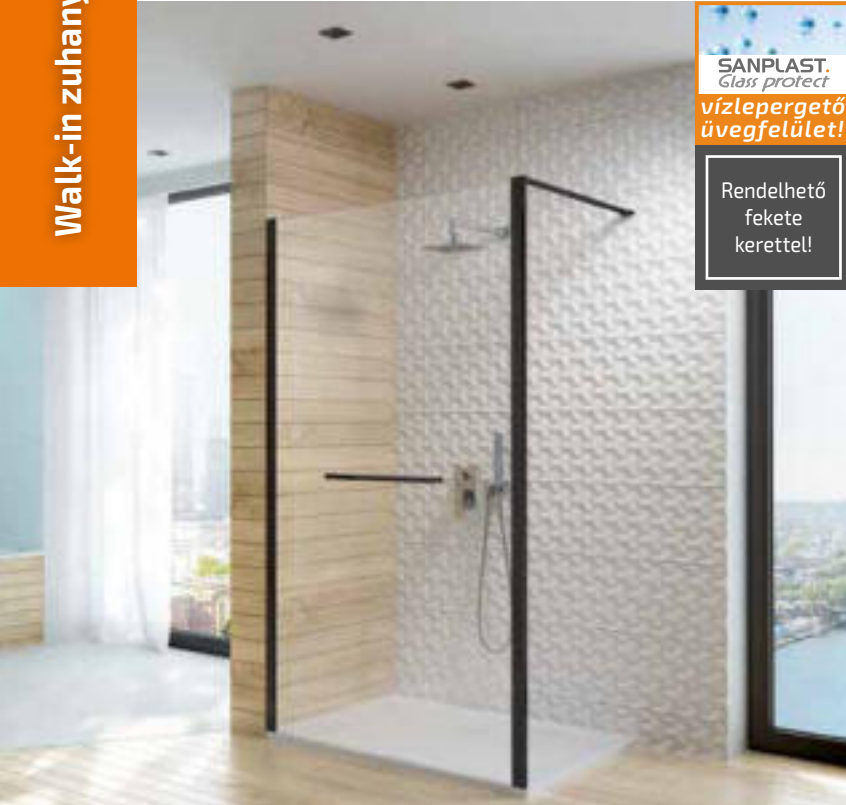

**SANPLAST.**  
*Glass protect*  
**vízlepergető üvegfelület!**  
Rendelhető fekete kerettel!

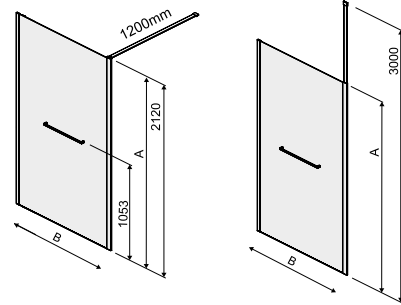
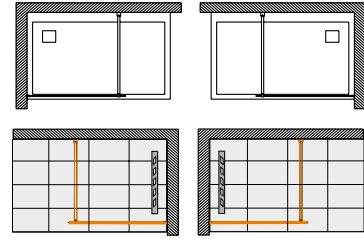

**Kívitel:**

- walk-in zuhanyfal, 1db exclusive szögletes formájú kitámasztóval, mely rögzíthető az oldalfalhoz vagy a mennyezethez is. További tartozék: oldalára szerelt törölközőtartó!

A fotón látható: PI/ALT-II.a. 120 cy W0 zuhanyfal, döntött kitámasztóval (átlátszó üveggel)



A fotón látható: PI/ALT-II.a. 120 sb W0 zuhanyfal (átlátszó üveggel)

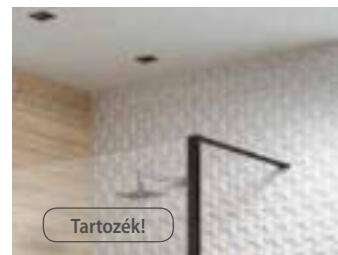
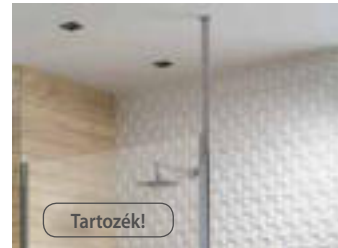

**Beépítés:**

- Beépíthető zuhanytálcával vagy közvetlenül a padló burkolatra

**Dönthető kitámasztó:**

A kitámasztó rögzíthető a mennyezethez, vagy döntve az oldal falhoz! A kitámasztó hossza vágható!

**Tartozék törölköző tartó hossza 500 mm.**

Az ajánlott zuhanytálcák a 106-119. oldalakon található!  
**Beépíthető tálca nélkül is!**



**PROFIL SZÍN**

**ZUHANYFAL**

Típus	Üveg minta	Szabályozás B	Magasság A	PROFIL SZÍN	
				króm / ezüst Ft	matt fekete (cy) Ft
<b>EDZETT BIZTONSÁGI ÜVEG</b>					
PI/ALTIIa-80	W0	796-816	2103	137 100,-	150 200,-
PI/ALTIIa-80	GR	796-816	2103	137 100,-	150 200,-
PI/ALTIIa-90	W0	896-916	2103	142 900,-	156 600,-
PI/ALTIIa-90	GR	896-916	2103	142 900,-	156 600,-
PI/ALTIIa-100	W0	996-1016	2103	148 700,-	162 900,-
PI/ALTIIa-100	GR	996-1016	2103	148 700,-	162 900,-
PI/ALTIIa-110	W0	1096-1116	2103	155 000,-	170 300,-
PI/ALTIIa-110	GR	1096-1116	2103	155 000,-	170 300,-
PI/ALTIIa-120	W0	1196-1216	2103	161 800,-	177 600,-
PI/ALTIIa-120	GR	1196-1216	2103	161 800,-	177 600,-
PI/ALTIIa-140	W0	1396-1416	2103	177 600,-	194 500,-
PI/ALTIIa-140	GR	1396-1416	2103	177 600,-	194 500,-





BIZTONSÁGI  
(EDZETT) ÜVEG  
8 mm



AKADÁLY  
MENTESÉN  
IS HASZNÁLHATÓ



TÖRÖLKÖZŐ  
TARTÓ



KITÁMASZTÓ



Szín  
2 keret szín  
2 üvegminta

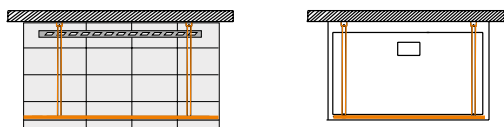
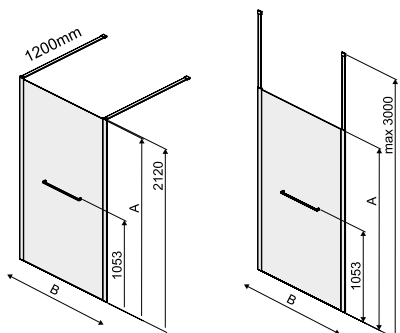

## PII/ALT II.a. térbenálló walk-in zuhanyfal

SANPLAST.  
Glass protect  
vízlepergető  
üvegfelület!

Rendelhető  
fekete  
kerettel!



Walk-in zuhanyfalak

### Kivétel:

- walk-in zuhanyfal, 2db tartozék exclusive szögletes kitámasztóval, mely rögzíthető az oldalfalhoz vagy a mennyezethez is.

A fotón látható: PII/ALT II.a. 150 sb W0 térben álló zuhanyfal, oldalfalhoz rögzítve (átlátszó üveggel)



Tartozék!



Tartozék!



Tartozék!



Tartozék!

### Beépítés:

- Beépíthető zuhanytálcával vagy közvetlenül a padló burkolatra

### Figyelem!

A térben álló zuhanyfal esetén nagyon figyelni kell a méretekre. Abban az esetben is, amennyiben burkolt padlóra helyezzzük, és abban az esetben is ha zuhanytálcára építjük. Például a 150-es fal pontos mérete 153,4cm, ezért ehhez a walk-in falhoz már 160-as tálcát ajánljunk! Azért praktikus ha a tálcá pár cm-rel túl ér az üveghez képest, mert így az üveg külső szélén esetlegesen lefolyó víz még mindig a tálcára kerül nem pedig a fürdőszoba padlójára.

### Dönthető kitámasztó:

A kitámasztó rögzíthető a mennyezethez, vagy döntve az oldal falhoz!

Az ajánlott zuhanytálcák a 106-119. oldalakon található!

Beépíthető tálcá nélkül is!



A fotón látható: PII/ALT II.a. 150 cy W0 térben álló zuhanyfal, mennyezethez rögzítve (átlátszó üveggel) fekete

ZUHANYFAL	Típus	Üveg minta	Szabályozás B	Magasság A	PROFIL SZÍN	
					króm / ezüst Ft	matt fekete (cy) Bruttó ár Ft
<b>EDZETT BIZTONSÁGI ÜVEG</b>						
PII/ALTIa-120	WO	1234	2103		168 200,-	184 500,-
PII/ALTIa-120	GR	1234	2103		168 200,-	184 500,-
PII/ALTIa-140	WO	1434	2103		184 000,-	201 900,-
PII/ALTIa-140	GR	1434	2103		184 000,-	201 900,-
PII/ALTIa-150	WO	1534	2103		191 900,-	210 300,-
PII/ALTIa-150	GR	1534	2103		191 900,-	210 300,-
PII/ALTIa-160	WO	1634	2103		199 800,-	219 300,-
PII/ALTIa-160	GR	1634	2103		199 800,-	219 300,-



## KW-3-c kádparaván (harmonikaszerűen összehajtható)

A nyitás irány felcserélhető!

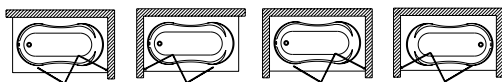

Műszaki tartalom

Rendelhető



**Kivitel:** 3 db elem harmonikaszerűen egymásba hajtható, illetve használaton kívül ráhajtható a végfalra. Lásd fenti rajzok

A fotón látható: KW-3-c 140 bi P kádparaván, plexi (poliészter) betéttel

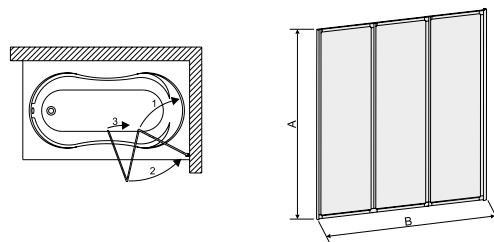

### Beépítés:

A kádparaván a tengelye körül átfordítva beépíthető mindkét falfelületre.

Kizárólag plexi betéttel érhető el.

KÁDPARAVÁN				PROFIL SZÍN
Típus	Üveg minta	Szélesség B	Magasság A	fehér (bi) Bruttó ár Ft
POLIÉSZTER (plexi betéttel)				
KW-3-c-120	P	1200	1400	77 400,-
KW-3-c-140	P	1400	1400	79 800,-

## D2-W/TX5b kádparaván, kétfal közé építhető (tolóajtós)

Műszaki tartalom

Rendelhető



**SANPLAST.**  
Glass protect  
vízlepergető  
üvegfelület!

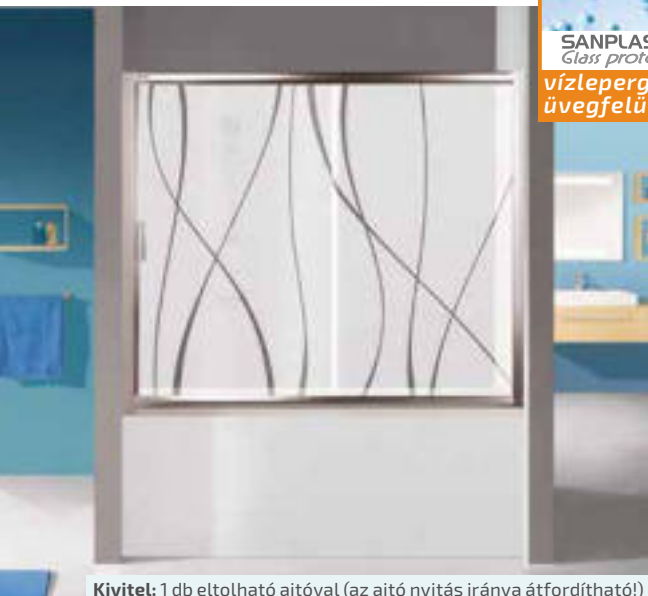

**Kivitel:** 1 db eltolható ajtóval (az ajtó nyitás iránya átfordítható!)

A fotón látható: D2-W/TX5b 170 sb W15 kádparaván (hullám mintás)

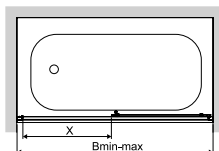

A nyitás irány felcserélhető!

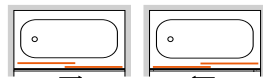

KÁDPARAVÁN					PROFIL SZÍN	
Típus	Üveg minta	Szab. tart. B	Belépő X	Mag. A	fehér (bi) Bruttó ár Ft	fényes ezüst (sb) matt grafit (gr) Bruttó ár Ft
EDZETT BIZTONSÁGI ÜVEG						
D2-W/TX5b-120	W0	1170-1204	500	1500	105 300,-	108 600,-
D2-W/TX5b-120	CR	1170-1204	500	1500	105 300,-	108 600,-
D2-W/TX5b-120	W15	1170-1204	500	1500	106 900,-	110 700,-
D2-W/TX5b-120	GY	1170-1204	500	1500	110 700,-	113 400,-
D2-W/TX5b-130	W0	1270-1304	550	1500	110 700,-	113 400,-
D2-W/TX5b-130	CR	1270-1304	550	1500	110 700,-	113 400,-
D2-W/TX5b-130	W15	1270-1304	550	1500	112 300,-	115 500,-
D2-W/TX5b-130	GY	1270-1304	550	1500	116 100,-	119 300,-
D2-W/TX5b-140	W0	1370-1404	600	1500	115 500,-	119 300,-
D2-W/TX5b-140	CR	1370-1404	600	1500	115 500,-	119 300,-
D2-W/TX5b-140	W15	1370-1404	600	1500	117 200,-	122 000,-
D2-W/TX5b-140	GY	1370-1404	600	1500	121 500,-	124 100,-
D2-W/TX5b-150	W0	1470-1504	650	1500	122 000,-	124 700,-
D2-W/TX5b-150	CR	1470-1504	650	1500	122 000,-	124 700,-
D2-W/TX5b-150	W15	1470-1504	650	1500	126 800,-	127 900,-
D2-W/TX5b-150	GY	1470-1504	650	1500	127 400,-	131 100,-
D2-W/TX5b-160	W0	1570-1604	700	1500	127 900,-	131 100,-
D2-W/TX5b-160	CR	1570-1604	700	1500	127 900,-	131 100,-
D2-W/TX5b-160	W15	1570-1604	700	1500	129 500,-	133 300,-
D2-W/TX5b-160	GY	1570-1604	700	1500	133 300,-	137 100,-
D2-W/TX5b-170	W0	1670-1704	750	1500	134 400,-	137 600,-
D2-W/TX5b-170	CR	1670-1704	750	1500	134 400,-	137 600,-
D2-W/TX5b-170	W15	1670-1704	750	1500	135 400,-	140 800,-
D2-W/TX5b-170	GY	1670-1704	750	1500	140 300,-	143 500,-
D2-W/TX5b-180	W0	1770-1804	800	1500	140 800,-	144 600,-
D2-W/TX5b-180	CR	1770-1804	800	1500	140 800,-	144 600,-
D2-W/TX5b-180	W15	1770-1804	800	1500	142 400,-	147 300,-
D2-W/TX5b-180	GY	1770-1804	800	1500	147 300,-	150 500,-



### Beépítés:

Az eltolható elem a fix rész mögé gördül. Az ajtóelem eltolása történhet egyaránt a jobb, illetve a bal oldalra is.

Toldóprofil elérhető.  
Részletek a 82. vagy 153. oldalon!

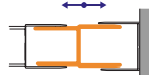

### TX5 toldó profilok

Típus	Szab. tart. B	Bruttó ár Ft/db
Fehér toldó: A0037 bi	(max. 35mm/db)	15 000,-
Fényes toldó: A0037 sb	(max. 35mm/db)	15 600,-

# D2-W/TX5b kádparaván (tolóajtós) + SSO-W/TX5b fix fal összeállítás



BIZTONSÁGI (EDZETT) ÜVEG 5 mm



TX -TOLDÓ



3 keret szín  
4 üvegminta

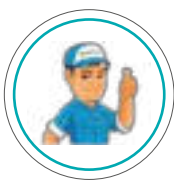
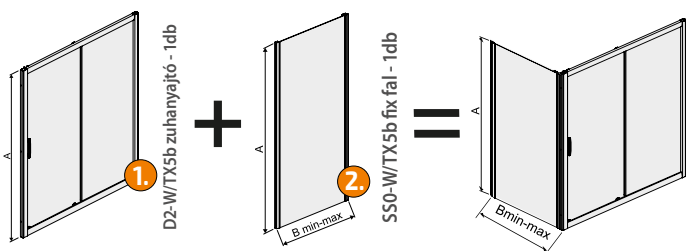
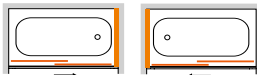

### Beépítés:

Az eltolható elem a fix rész mögé gördül. Az ajtóelem eltolás történhet egyaránt a jobb, illetve a baloldalra is. Nincs külön jobbos vagy balos kivitel. A fix oldalfal az ajtó mindkét oldalához hozzáépíthető. **Az összeállításhoz szükséges: 1db ajtó (1.szám) + 1db fix oldalfal (2. szám)**

**SANPLAST. Glass protect vízlepergető üvegfelület!**



**Kivitel:** 1db eltolható ajtóval + fix fal kombináció (ajtó nyitási iránya átfordítható!) A fix oldalfal bármelyik oldalon lehet!

A fotón látható: D2-W/TX5b 170 sb W0 kádparaván + SSO-W/TX5b 70 sb W0 fix fal (átlásztó üveggel)

## 1

KÁDPARAVÁN					PROFIL SZÍN	
Típus	Üveg minta	Szab. tart. B	Belépő X	Mag. A	fehér (bi) Bruttó ár Ft	fényes ezüst (sb) matt grafit (gr) Bruttó ár Ft
EDZETT BIZTONSÁGI ÜVEG						
D2-W/TX5b-120	W0	1170-1204	500	1500	105 300,-	108 600,-
D2-W/TX5b-120	CR	1170-1204	500	1500	105 300,-	108 600,-
D2-W/TX5b-120	W15	1170-1204	500	1500	106 900,-	110 700,-
D2-W/TX5b-120	GY	1170-1204	500	1500	110 700,-	113 400,-
D2-W/TX5b-130	W0	1270-1304	550	1500	110 700,-	113 400,-
D2-W/TX5b-130	CR	1270-1304	550	1500	110 700,-	113 400,-
D2-W/TX5b-130	W15	1270-1304	550	1500	112 300,-	115 500,-
D2-W/TX5b-130	GY	1270-1304	550	1500	116 100,-	119 300,-
D2-W/TX5b-140	W0	1370-1404	600	1500	115 500,-	119 300,-
D2-W/TX5b-140	CR	1370-1404	600	1500	115 500,-	119 300,-
D2-W/TX5b-140	W15	1370-1404	600	1500	117 200,-	122 000,-
D2-W/TX5b-140	GY	1370-1404	600	1500	121 500,-	124 100,-
D2-W/TX5b-150	W0	1470-1504	650	1500	122 000,-	124 700,-
D2-W/TX5b-150	CR	1470-1504	650	1500	122 000,-	124 700,-
D2-W/TX5b-150	W15	1470-1504	650	1500	126 800,-	127 900,-
D2-W/TX5b-150	GY	1470-1504	650	1500	127 400,-	131 100,-
D2-W/TX5b-160	W0	1570-1604	700	1500	127 900,-	131 100,-
D2-W/TX5b-160	CR	1570-1604	700	1500	127 900,-	131 100,-
D2-W/TX5b-160	W15	1570-1604	700	1500	129 500,-	133 300,-
D2-W/TX5b-160	GY	1570-1604	700	1500	133 300,-	137 100,-
D2-W/TX5b-170	W0	1670-1704	750	1500	134 400,-	137 600,-
D2-W/TX5b-170	CR	1670-1704	750	1500	134 400,-	137 600,-
D2-W/TX5b-170	W15	1670-1704	750	1500	135 400,-	140 800,-
D2-W/TX5b-170	GY	1670-1704	750	1500	140 300,-	143 500,-
D2-W/TX5b-180	W0	1770-1804	800	1500	140 800,-	144 600,-
D2-W/TX5b-180	CR	1770-1804	800	1500	140 800,-	144 600,-
D2-W/TX5b-180	W15	1770-1804	800	1500	142 400,-	147 300,-
D2-W/TX5b-180	GY	1770-1804	800	1500	147 300,-	150 500,-

## 2

FIXFAL				PROFIL SZÍN	
Típus	Üveg minta	Szab. tart. B	Magasság A	fehér (bi) Bruttó ár Ft	fényes ezüst (sb) matt grafit (gr) Bruttó ár Ft
EDZETT BIZTONSÁGI ÜVEG					
SSO-W/TX5b-70	W0	680-697	1500	55 900,-	58 000,-
SSO-W/TX5b-70	CR	680-697	1500	55 900,-	58 000,-
SSO-W/TX5b-70	W15	680-697	1500	56 900,-	59 100,-
SSO-W/TX5b-70	GY	680-697	1500	58 500,-	60 700,-
SSO-W/TX5b-75	W0	730-747	1500	57 500,-	59 600,-
SSO-W/TX5b-75	CR	730-747	1500	57 500,-	59 600,-
SSO-W/TX5b-75	W15	730-747	1500	58 500,-	60 200,-
SSO-W/TX5b-75	GY	730-747	1500	59 600,-	62 300,-
SSO-W/TX5b-80	W0	780-797	1500	59 100,-	60 700,-
SSO-W/TX5b-80	CR	780-797	1500	59 100,-	60 700,-
SSO-W/TX5b-80	W15	780-797	1500	59 600,-	61 800,-
SSO-W/TX5b-80	GY	780-797	1500	61 200,-	63 900,-

### TX5 toldó profilok

Típus	Szab. tart. B	Bruttó ár Ft/db
Fehér toldó: A0037 bi	(max 35mm/db)	15 000,-
Fényes toldó: A0037 sb	(max 35mm/db)	15 600,-

Összeépíthető 2db SSO-W/TX5b oldalfallal is. Ebben az esetben „U” alakot kapunk. Ennél az összeállításhoz javasolt lehet a kitámasztó. A kitámasztó külön rendelhető.

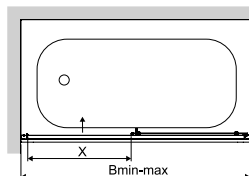

Toldóprofil elérhető. Részletek a 82. vagy 153. oldalon!

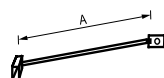

C1246 króm kitámasztó (külön rendelhető!)  
Bruttó ár: 12 400 Ft  
Hossza: 380 mm



## PW1/FREE kádparaván (fix)



**Kivitel:** 1db fix elem, tartozék kitámasztóval

A fotón látható: PW1/FREE 80 sb W0 kádparaván (átlátszó üveggel)

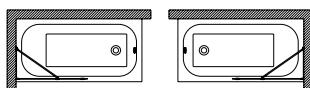

Műszaki tartalom Tartozék Rendelhető

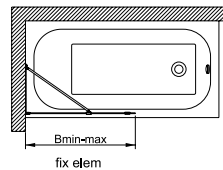

### BEÉPÍTÉS:

- nincs külön jobbos és balos kivitel, a tengelye körül átfordítva beépíthető mindkét irányba.

**A beépítési irány felcserélhető!**



### KÁDPARAVÁN

Típus	Üveg minta	Szab. tart. B	Magasság A	PROFIL SZÍN
				króm/ezüst
PW1/FREE-70	W0	690-700	1503	Bruttó ár Ft
PW1/FREE-80	W0	790-800	1503	94 600,- 100 600,-

## PW2/FREE kádparaván (nyílóajtós)



**SANPLAST. Glass protect**  
vízlepergető üvegfelület!

**Kivitel:** rövid fix elem + nyíló rész (nyílórész kifelé nyitható!)

A fotón látható: PW2/FREE 90 sb W0 kádparaván (átlátszó üveggel)

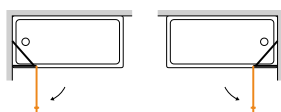

Műszaki tartalom Tartozék Rendelhető

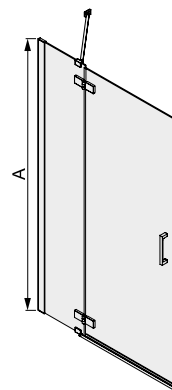
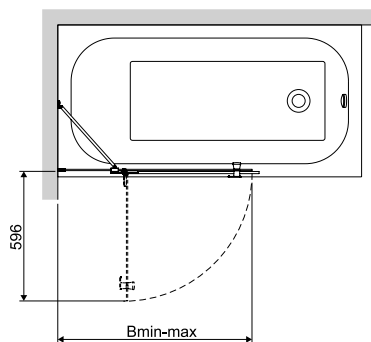

**BEÉPÍTÉS:** nincs külön jobbos és balos kivitel, a tengelye körül átfordítva nyitható és beépíthető mindkét irányba.

**Az ajtónyitás iránya felcserélhető!**  
Kifelé nyíló!

### KÁDPARAVÁN

Típus	Üveg minta	Szab. tart. B	Mag. A	PROFIL SZÍN
				króm/ezüst
PW2/FREE-90	W0	890-900	1503	Bruttó ár Ft
				121 600,-



BIZTONSÁGI  
(EDZETT) ÜVEG  
6 mm



5 keret szín  
1 üvegminta

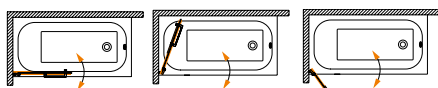

# KW/PR-III kádparaván (nyílóajtós)



Kádparavánok

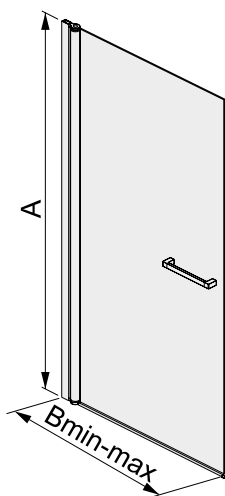
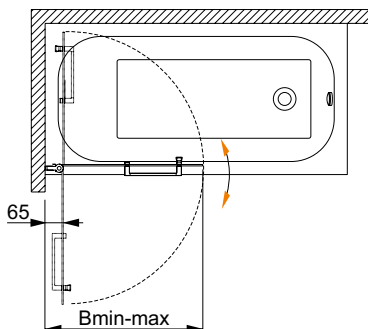

**SANPLAST.**  
Glass protect  
vízlepergető  
üvegfelület!



**Kivitel:**  
• 1db kifelé - befelé nyíló ajtóval

A fotón látható: KW/PR-III 70 sb W0 kádparaván (átlátszó üveggel)

**SANPLAST.**  
Glass protect  
vízlepergető  
üvegfelület!

Rendelhető  
fekete  
kerettel!



**Kivitel:**  
• 1db kifelé - befelé nyíló ajtóval

A fotón látható: KW/PR-III 75 cy W0 kádparaván (átlátszó üveggel) fekete

**BEÉPÍTÉS:**  
- nincs külön jobbos és balos kivitel, a tengelye körül átfordítva nyitható és beépíthető mindkét irányba.  
- nyitható kifelé és befelé egyaránt

**A beépítési irány felcserélhető.  
Kifelé és befelé is nyitható!**

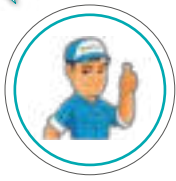

KÁDPARAVÁN	Üveg minta	Szab. tart. B	Magasság A	PROFIL SZÍN		
				Bruttó ár Ft	Bruttó ár Ft	Bruttó ár Ft
Típus				fehér (bi)	fényes ezüst (sb) matt grafit (gr) matt ezüst (sm)	matt fekete (cy)
KW/PRIII-70	W0	690-700	1500	91 200,-	101 700,-	111 700,-
KW/PRIII-75	W0	740-750	1500	96 500,-	105 400,-	115 300,-
KW/PRIII-80	W0	790-800	1500	100 100,-	109 000,-	119 500,-

# BPza/PR süllyesztés nélküli padlóra ültethető zuhanytálca

Alapanyag

Rendelhető



ALAPANYAG  
SZANITER  
AKRIL



CSÚSZÁSGÁTLÓ  
**PRO SAFE**



SZIFON  
Rendelhető!



**CSÚSZÁSMENTES FELÜLET:**  
Pro Safe felület külön rendelhető

A fotón látható: BPza/PR 90x90x3 bi zuhanytálca



**A zuhanytálca sík fenékkal rendelkezik, mely a padlózaton felfekszik. Lábbal nem emelhető fel.**

**Figyelem!**

**Beépítési tájékoztató a 154-155. oldalon!**

Ajánlott szifonok bővebben a 150. oldalon találhatóak.

**PRO SAFE SYSTEM:**

csúszásgátlós felület Csúszásmentes felület a felső kategóriás akril és öntöttmárvány zuhanytálcákra rendelhető felár ellenében (opcionálisan). A SANPLAST csúszásgátlós felület előnye, hogy a zuhanytálca teljes felületét beborítja, nem csak a középső részét, ezáltal a tálcába való belépést és csúszós (nedves) lábbal való kilépést is biztonságosan elősegíti. A zuhanytálca ára nem tartalmazza a felületi bevonat árát.

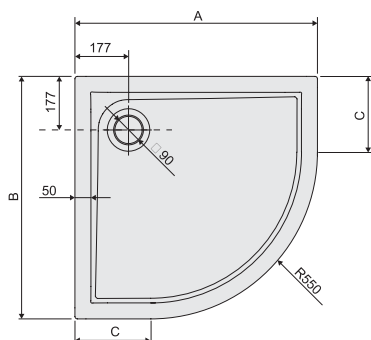

ZUHANYTÁLCA	Méret AxB	Méret C	Mélység	SZÍN	
				fehér (bi)	Pro Safe felár
Típus				Bruttó ár Ft	Bruttó ár Ft
BPza/PR 80x80x3	800x800	250	30	79 800,-	29 800,-
BPza/PR 90x90x3	900x900	350	30	83 100,-	30 400,-
BPza/PR 100x100x3	1000x1000	450	30	91 900,-	36 400,-



Rendelhető

### AJÁNLOTT SZIFON

	Bruttó ár Ft
A49CR átfolyós szifon (90 mm), króm	5 470,-
Sanplast 661-A0040 átfolyós szifon (90mm), fehér	10 800,-
Sanplast 661-A0041 átfolyós szifon (90mm), króm	12 300,-

ALAPANYAG  
SZANITER  
AKRIL

SZIFON



SZINTEZŐ LÁB

## BPza/FREE előlappal egybeöntött zuhanytálca, lábszettel



A fotón látható: BPza/FREE 90x90x5 bi zuhanytálca



### Figyelem!

Beépítési tájékoztató a 154-155. oldalon!

#### Tartozék:

- szintezhető láb
- lefolyó szifon fehér látható résszel

#### Az előlappal egybeöntött zuhanytálca előnyei:

- alapanyag: szaniter akril
- alátámasztás: szintező lábszettel (tartozék)
- gyári fejlesztésű alacsony bűzelzárós szifon (tartozék)
- alacsony tálcamagasság: a burkolt padló szinttől mindössze 13 cm
- nem igényel utólagos burkolást
- könnyű szerelhetőség
- beépíthető egyaránt sarokba vagy falsíkra szerelhető („U”-alakú) zuhanykabinokhoz is

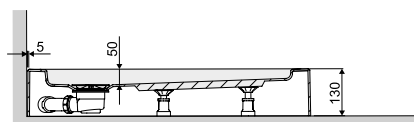
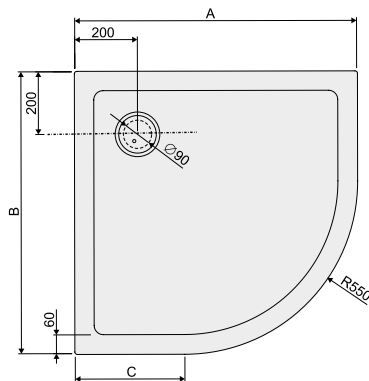

Tartozék

ZUHANYTÁLCA egybeöntött előlappal	SZÍN			
	Típus	Méret AxB	Méret C	Mélység
BPza/FREE 80x80x5+STB	800x800	250	50	73 500,-
BPza/FREE 90x90x5+STB	900x900	350	50	78 200,-
BPza/FREE 100x100x5+STB	1000x1000	450	50	86 600,-

# BP/FREE zuhanytálca lábszettel + OBP előlappal

Alapanyag

Tartozék

Rendelhető



ALAPANYAG  
SZANITER  
AKRIL



SZINTEZŐ LÁB  
TARTOZÉK



SZIFON  
Rendelhető!



ELŐLAP  
Rendelhető!



A fotón látható: BP/FREE 90x90x5 bi zuhanytálca

A fotón látható: BP/FREE 90x90x5 bi zuhanytálca előlappal szerelve

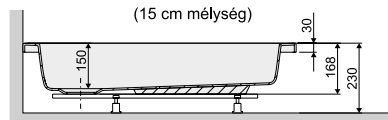
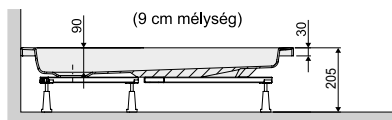
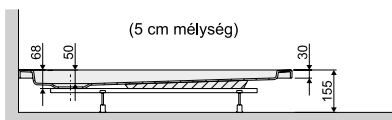

### Figyelem! Beépítési tájékoztató a 154-155. oldalon!

#### Tartozék:

- szintezhető láb

#### Rendelhető tartozék:

- zuhanytálca előlap  
- átfolyós leeresztő szifon, króm vagy fehér látható résszel

Az 5 cm mély tálca magassága előlappal burkolva, 15 cm a padlótól!  
A 9 cm mély tálca magassága előlappal burkolva, 20,5 cm a padlótól!  
A 15 cm mély tálca magassága előlappal burkolva, 23 cm a padlótól!

ZUHANYTÁLCA	Típus	Méret AxB	Méret C	Mélység	SZÍN	
					fehér (bi)	Bruttó ár Ft
BP/FREE 80x80x5+STB 001		800x800	250	50		67 700,-
BP/FREE 90x90x5+STB 001		900x900	350	50		70 700,-
BP/FREE 100x100x5+STB 002		1000x1000	450	50		78 100,-
BP/FREE 80x80x9+STB 001		800x800	250	90		65 900,-
BP/FREE 90x90x9+STB 001		900x900	350	90		68 400,-
BP/FREE 100x100x9+STB 002		1000x1000	450	90		76 500,-
BP/FREE 80x80x15+STB 001		800x800	250	150		69 100,-
BP/FREE 90x90x15+STB 001		900x900	350	150		72 200,-

ELŐLAP	Ajánlott előlap típusa	Zuhanytálca mérete	Magasság H	SZÍN	
				fehér (bi)	Bruttó ár Ft
OBP 80x80x12,5		80x80x5	125		24 400,-
OBP 90x90x12,5		90x90x5	125		27 100,-
OBP 100x100x12,5		100x100x5	125		29 200,-
OBP 80x80x17,5		80x80x9	175		22 300,-
OBP 90x90x17,5		90x90x9	175		24 400,-
OBP 100x100x17,5		100x100x9	175		27 100,-
OBP 80x80x20		80x80x15	200		25 500,-
OBP 90x90x20		90x90x15	200		26 600,-

AJÁNLOTT SZIFON	Bruttó ár Ft
A49CR átfolyós szifon (90 mm), króm	5 470,-
Sanplast 661-A0040 átfolyós szifon (90mm), fehér	10 800,-
Sanplast 661-A0041 átfolyós szifon (90mm), króm	12 300,-

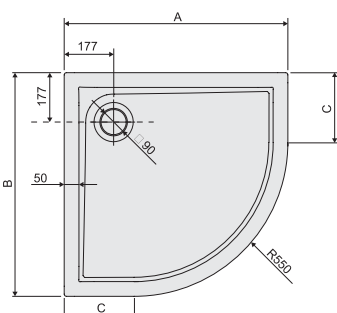

Rendelhető



Alapanyag

Tartozék

Rendelhető

ALAPANYAG  
SZANITER  
AKRILSZINTEZŐ LÁB  
TARTOZÉKSZIFON  
Rendelhető!ELŐLAP  
Rendelhető!

## BP/FREE extra lapos zuhanytálca lábszettel + OBP előlappal

Íves zuhanytálcák



A fotón látható: BP/FREE 90x90x2,5 bi zuhanytálca padlóba süllyesztve

### Figyelem!

Beépítési tájékoztató a 154-155. oldalon!

#### Tartozék:

- szintezhető láb

#### Rendelhető tartozék:

- zuhanytálca előlap  
- átfolyós leeresztő szifon, króm vagy fehér látható résszel

A 2,5 cm mély tálca magassága előlappal burkolva, 12 cm a padlótól!

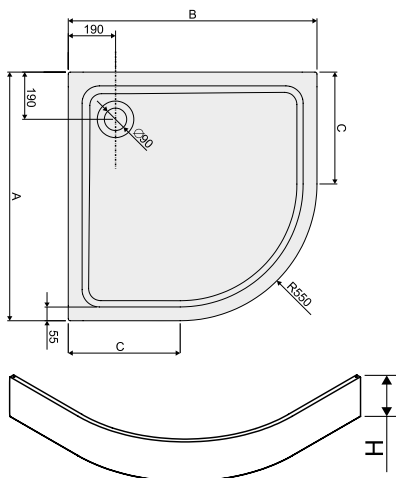

A fotón látható: BP/FREE 90x90x2,5 bi zuhanytálca

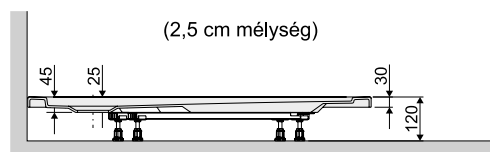

ZUHANYTÁLCA				SZÍN
Típus	Méret AxB	Méret C	Mélység	fehér (bi) Bruttó ár Ft
BP/FREE 80x80x2,5+STB 001	800x800	250	25	67 700,-
BP/FREE 90x90x2,5+STB 001	900x900	350	25	71 800,-
BP/FREE 100x100x2,5+STB 002	1000x1000	450	25	78 100,-

ELŐLAP			SZÍN
Ajánlott előlap típusa	Zuhanytálca mérete	Magasság H	fehér (bi) Bruttó ár Ft
OBP 80x80x9	80x80x2,5	90	25 500,-
OBP 90x90x9	90x90x2,5	90	28 100,-
OBP 100x100x9	100x100x2,5	90	30 800,-

AJÁNLOTT SZIFON		Bruttó ár Ft
A49CR átfolyós szifon (90 mm), króm		5 470,-
Sanplast 661-A0040 átfolyós szifon (90mm), fehér		10 800,-
Sanplast 661-A0041 átfolyós szifon (90mm), króm		12 300,-



Rendelhető

# BP/SPACE extra lapos zuhanytálca + OBP előlappal

Alapanyag

Tartozék

Rendelhető



ALAPANYAG  
SZANITER  
AKRIL



SZIFON



VÁZSZERKEZET  
Rendelhető!  
STS



CSÚSZÁSGÁTLÓ  
**PRO SAFE**



ELŐLAP  
Rendelhető!



**CSÚSZÁSMENTES FELÜLET:**  
Pro Safe felület külön rendelhető

A fotón látható: BP/SPACE 90x90x3 bi zuhanytálca padlóba süllyesztve



A fotón látható: BP/SPACE 90x90x3 bi zuhanytálca

VÁZSZERKEZET  
STS

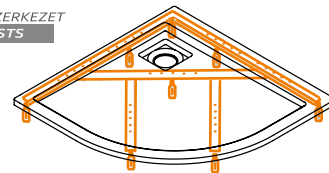

**Figyelem!**  
Beépítési tájékoztató a 154-155. oldalon!

**Tartozék:**  
- lefolyó szifon, szögletes (fehér látható résszel)  
**Rendelhető tartozék:**  
- zuhanytálca előlap  
- alátámasztó, szintezhető vázszerkezet (STS)

**CSÚSZÁSMENTES FELÜLET: Pro Safe felület külön rendelhető**

**Alátámasztás (STS) vázszerkezet külön rendelhető.**  
Lábszerkezetek árai és bővebb leírás a 156. oldalon található!

A 3cm mély tálca magassága előlappal burkolva, 15,5cm a padlótól!

**PRO SAFE SYSTEM:**  
csúszásálló felület Csúszásmentes felület a felső kategóriás akril és öntöttmárvány zuhanytálcákra rendelhető felár ellenében (opcionálisan). A SANPLAST csúszásálló felület előnye, hogy a zuhanytálca teljes felületét beborítja, nem csak a középső részét, ezáltal a tálcába való belépést és csúszós (nedves) lábbal való kilépést is biztonságosan elősegíti. A zuhanytálca ára nem tartalmazza a felületi bevonat árát.



Tartozék



grafit matt (gr)



fehér (bi)

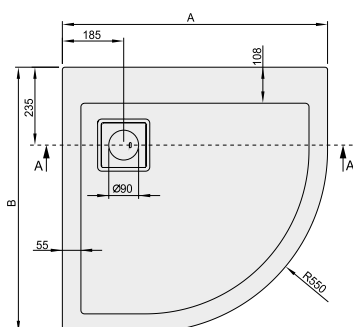
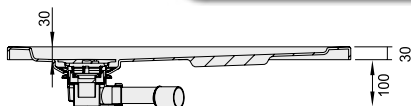

ZUHANYTÁLCA	Típus	Méret AxB	Mélység	SZÍN		Pro Safe felár
				fehér (bi) Bruttó ár Ft	grafit matt (gr) Bruttó ár Ft	
	BP/SPACE 80x80x3	800x800	30	113 100,-	135 600,-	29 500,-
	BP/SPACE 90x90x3	900x900	30	117 400,-	140 500,-	29 500,-
	BP/SPACE 100x100x3	1000x1000	30	130 800,-	156 500,-	35 400,-

ELŐLAP	Ajánlott előlap típusa	Zuhanytálca mérete	Magasság H	SZÍN	
				fehér (bi) Bruttó ár Ft	Bruttó ár Ft
	OBP 80x80x12,5	80x80x3	125	24 400,-	
	OBP 90x90x12,5	90x90x3	125	27 100,-	
	OBP 100x100x12,5	100x100x3	125	29 200,-	

Alapanyag

Tartozék

Rendelhető

Figyelem

## BP-M/SPACE öntött műmárvány

extra lapos zuhanytálca

+ OBP előlappal

Süllyesztés nélkül a padlóra ültethető

ALAPANYAG  
ÖNTÖTT  
MÁRVÁNYSZIFON  
TARTOZÉKVÁZSZERKEZET  
Rendelhető!  
STSCSÚSZÁSGÁTLÓ  
PRO SAFEELŐLAP  
Rendelhető!SÜLLYESZTVE  
AKADÁLY  
MENTESEN  
HASZNÁLHATÓ**Figyelem!**

Beépítési tájékoztató a 154-155. oldalon!

**Tartozék:**

- lefolyó szifon, (fehér látható résszel)

**Rendelhető tartozék:**

- zuhanytálca előlap

- alátámasztó, szintezhető vázszerkezet (STS)

**CSÚSZÁSMENTES FELÜLET: Pro Safe felület külön rendelhető****Alátámasztás (STS) vázszerkezet külön rendelhető.**

Lábszerkezetek árai és bővebb leírás a 156. oldalon található!

Az 1,5 cm mély tálca magassága előlappal burkolva, 12cm a padlótól!

**PRO SAFE SYSTEM:**

csúszásgátlós felület Csúszásmentes felület a felső kategóriás akril és öntöttmárvány zuhanytálcákra rendelhető felár ellenében (opcionálisan). A SANPLAST csúszásgátlós felület előnye, hogy a zuhanytálca teljes felületét beborítja, nem csak a középső részét, ezáltal a tálcába való belépést és csúszós (nedves) lábbal való kilépést is biztonságosan elősegíti.

A zuhanytálca ára nem tartalmazza a felületi bevonat árát.

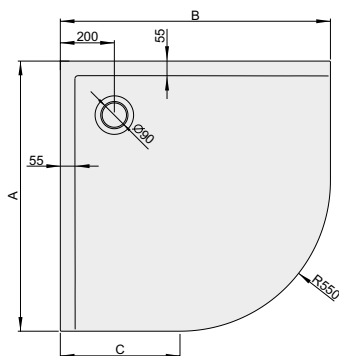

acélszürke (st)

kőszürke (sk)

fehér (bi)

palaszürke (sy)

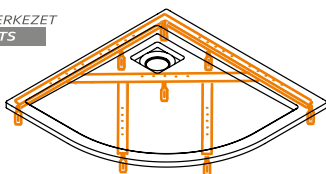
VÁZSZERKEZET  
STS

Tartozék

**ELŐLAP**

Ajánlott előlap típusa

Zuhanytálca mérete

Magasság  
HBruttó ár  
Ft

OBP 80x80x9

80x80x1,5

90

25 500,-

OBP 90x90x9

90x90x1,5

90

28 100,-

OBP 100x100x9

100x100x1,5

90

30 800,-

**CSÚSZÁSMENTES FELÜLET:**  
Pro Safe felület külön rendelhető

A fotón látható: BP-M/SPACE 90x90x1,5 bi zuhanytálca padlóra ültetve





**CSÚSZÁSMENTES FELÜLET:**  
Pro Safe felület külön rendelhető

A fotón látható: BP-M/SPACE 90x90x1,5 bi zuhanytálca STS vázzal kiemelve és OBP előlappal szerelve

ZUHANYTÁLCA	Típus	Méret Ax B	Méret C	Mélység	SZÍN		Pro Safe felár
					fehér (bi)	acélszürke (st) kőszürke (sk) palaszürke (sy)	
					Bruttó ár Ft	Bruttó ár Ft	Bruttó ár Ft
	BP-M/SPACE 80x80x1,5	800x800	250	15	115 400,-	143 100,-	29 900,-
	BP-M/SPACE 90x90x1,5	900x900	350	15	123 600,-	153 400,-	29 800,-
	BP-M/SPACE 100x100x1,5	1000x1000	450	15	131 700,-	163 700,-	35 200,-

ELŐLAP			SZÍN	
Ajánlott előlap típusa	Zuhanytálca mérete	Magasság H	fehér (bi)	Bruttó ár Ft
OBP 80x80x9	80x80x1,5	90		25 500,-
OBP 90x90x9	90x90x1,5	90		28 100,-
OBP 100x100x9	100x100x1,5	90		30 800,-

# B/CL, Bbs/CL, Bzs/CL zuhanytálca lábszettel

<b>Alapanyag</b>	<b>Tartozék</b>	<b>Rendelhető</b>
 ALAPANYAG SZANITER AKRIL	 SZINTEZŐ LÁB TARTOZÉK	 SZIFON Rendelhető!
		 ELŐLAP Rendelhető!



A fotón látható: B/CL 90x90x15 bi zuhanytálca, előlappal szerelve



## B/CL négyszögletes tálca

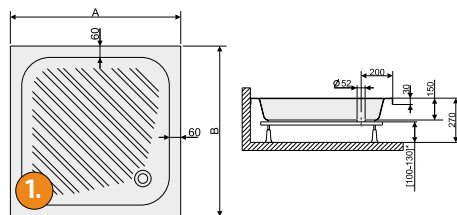

A fotón látható: Bbs/CL 90x90x28 bi zuhanytálca, előlappal szerelve



## Bbs/CL négyszögletes mély tálca

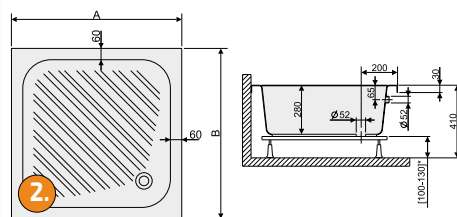

A fotón látható: Bzs/CL 90x90x28 bi zuhanytálca előlappal szerelve, ülőrész kialakítással



## Bzs/CL négyszögletes mély tálca ülőrész kialakítással

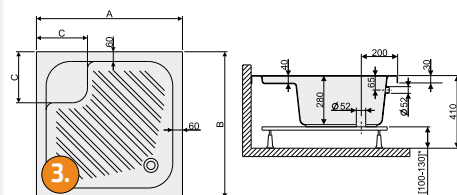

**Tartozék:**  
szintezhető láb

**Rendelhető tartozék:**  
- zuhanytálca előlap  
- átfolyós leeresztő szifon króm látható résszel

Előlappal külön rendelhető, lásd a 120. oldalon!

**Figyelem!**  
Beépítési tájékoztató a 154-155. oldalon!

A 15cm mély tálca magassága előlappal burkolva, 27cm a padlótól!

A 28cm mély tálca magassága előlappal burkolva, 41cm a padlótól!



Rendelhető

1 ZUHANYTÁLCA	Típus	Méret AxB	Mélység	SZÍN	
				fehér (bi)	Bruttó ár Ft
	B/CL 70x70x15+STB 003	700x700	150		73 200,-
	B/CL 75x75x15+STB 003	750x750	150		73 200,-
	B/CL 80x80x15+STB 003	800x800	150		71 700,-
	B/CL 90x90x15+STB 003	900x900	150		75 100,-



Rendelhető

AJÁNLOTT SZIFON		Bruttó ár Ft
A47CR átfolyós szifon (50 mm), króm		4 450,-

2 ZUHANYTÁLCA	Típus	Méret AxB	Mélység	SZÍN	
				fehér (bi)	Bruttó ár Ft
	Bbs/CL 80x80x28+STB 003	800x800	280		88 500,-
	Bbs/CL 90x90x28+STB 003	900x900	280		93 000,-

3 ZUHANYTÁLCA	Típus	Méret AxB	Méret C	Mélység	SZÍN	
					fehér (bi)	Bruttó ár Ft
	Bzs/CL 80x80x28+STB 003	800x800	320	280		89 000,-
	Bzs/CL 90x90x28+STB 003	900x900	370	280		93 000,-

AJÁNLOTT SZIFON		Bruttó ár Ft
A51CR automata leeresztős kádszifon, króm		9 570,-
Sanplast 661-A0008 automata leeresztős kádszifon, króm		11 600,-



ALAPANYAG  
SZANITER  
AKRIL



SZINTEZŐ LÁB  
TARTOZÉK



SZIFON  
Rendelhető!



ELŐLAP  
Rendelhető!

## B/CL, Bzs/CL téglalap alakú zuhanytálca lábszettel



1

### B/CL téglalap alakú tálca

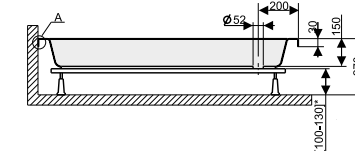
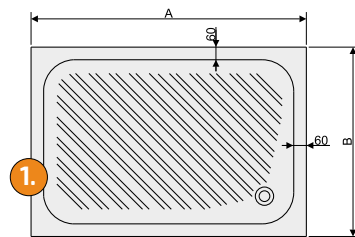

A fotón látható: B/CL 80x120x15 bi zuhanytálca előlappal szerelve



2

### Bzs/CL téglalap alakú mély tálca ülőrész kialakítással

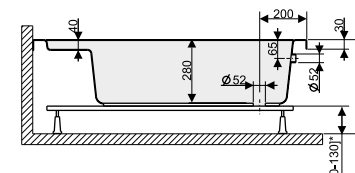
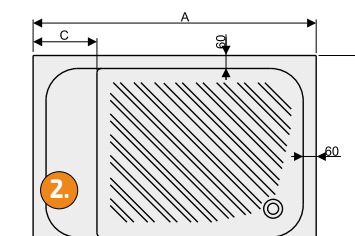

A fotón látható: Bzs/CL 80x120x28 bi zuhanytálca előlappal szerelve, ülőrész kialakítással

ZUHANYTÁLCA	Típus	Méret AxB	Mélység	SZÍN	
				fehér (bi)	Bruttó ár Ft
B/CL 70x80x15+STB 003		800x700	150		87 500,-
B/CL 75x80x15+STB 003		800x750	150		88 500,-
B/CL 75x90x15+STB 003		900x750	150		87 500,-
B/CL 75x110x15+STB 003		1100x750	150		100 400,-
B/CL 80x90x15+STB 003		900x800	150		97 500,-
B/CL 80x100x15+STB 003		1000x800	150		96 000,-
B/CL 80x110x15+STB 003		1100x800	150		105 900,-
B/CL 80x120x15+STB 003		1200x800	150		110 800,-

AJÁNLOTT SZIFON	Bruttó ár Ft
A47CR átfolyós szifon (50 mm), króm	4 450,-



Rendelhető

**Tartozék:**  
szinthező láb

**Rendelhető tartozék:**  
- zuhanytálca előlap  
- átfolyós leeresztő szifon króm látható résszel

Előlap rendszer külön rendelhető, lásd a 120. oldalon!

**Figyelem!**  
**Beépítési tájékoztató a 154-155. oldalon!**

A 15cm mély tálca magassága előlappal burkolva, 27cm a padlótól!

A 28cm mély tálca magassága előlappal burkolva, 41cm a padlótól!



ZUHANYTÁLCA	Típus	Méret AxB	Méret C	Mélység	SZÍN	
					fehér (bi)	Bruttó ár Ft
Bzs/CL 80x100x28+STB 003		1000x800	260	280		112 800,-
Bzs/CL 80x110x28+STB 003		1100x800	285	280		115 800,-
Bzs/CL 80x120x28+STB 003		1200x800	310	280		118 300,-

AJÁNLOTT SZIFON	Bruttó ár Ft
A51CR automata leeresztős kádszifon, króm	9 570,-
Sanplast 661-A0008 automata leeresztős kádszifon, króm	11 600,-



Rendelhető

# Bza/PR süllyesztés nélküli padlóra ültethető zuhanytálca

<b>Alapanyag</b>	<b>Rendelhető</b>
 ALAPANYAG SZANITER AKRIL	 SZIFON
	 CSÚSZÁSGÁTLÓ <b>PRO SAFE</b>



A fotón látható: Bza/PR 90x90x3 bi zuhanytálca padlóra ültetve

1



Bza/PR négyzetes sicaljű tálca

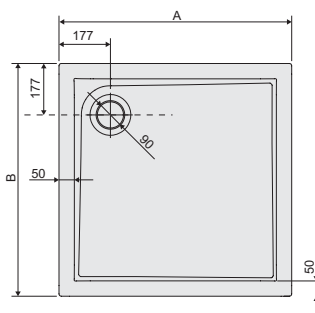

A fotón látható: Bza/PR 80x120x3 bi zuhanytálca padlóra ültetve

2



Bza/PR téglalap alakú sicaljű tálca

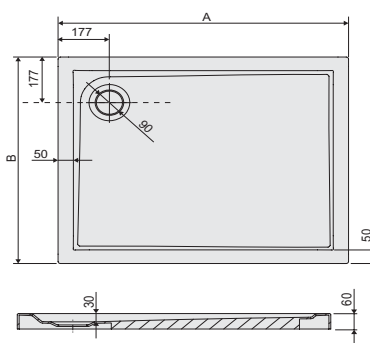

### CSÚSZÁSGÁTLÓ FELÜLET:

Pro Safe felület külön rendelhető

A zuhanytálca sík fenékkal rendelkezik, mely a padlózaton felfekszik. Lábbal nem emelhető fel.

### Figyelem!

Beépítési tájékoztató a 154-155. oldalon!

Ajánlott szifonok bővebben a 150. oldalon találhatóak.

### PRO SAFE SYSTEM:

csúszásgátlós felület Csúszásmentes felület a felső kategóriás akril és öntöttmárvány zuhanytálcákra rendelhető felár ellenében (opcionálisan). A SANPLAST csúszásgátlós felület előnye, hogy a zuhanytálca teljes felületét beborítja, nem csak a középső részét, ezáltal a tálcába való belépést és csúszós (nedves) lábbal való kilépést is biztonságosan elősegíti. A zuhanytálca ára nem tartalmazza a felületi bevonat árát.



ZUHANYTÁLCA	Méret AxB	Mélység	SZÍN		Pro Safe felár Bruttó ár Ft
			fehér (bi)	Bruttó ár Ft	
1 Bza/PR 80x80x3	800x800	30	79 800,-	29 800,-	
Bza/PR 90x90x3	900x900	30	83 100,-	30 400,-	
Bza/PR 100x100x3	1000x1000	30	88 600,-	37 000,-	
2 Bza/PR 75x90x3	900x750	30	79 800,-	29 800,-	
Bza/PR 80x90x3	900x800	30	81 500,-	30 300,-	
Bza/PR 80x100x3	1000x800	30	85 300,-	30 400,-	
Bza/PR 80x120x3	1200x800	30	95 300,-	36 900,-	
Bza/PR 80x140x3	1400x800	30	104 100,-	59 000,-	



Rendelhető

### AJÁNLOTT SZIFON

	Bruttó ár Ft
A49CR átfolyós szifon (90mm), króm	5 470,-
Sanplast 661-A0040 átfolyós szifon (90mm), fehér	10 800,-
Sanplast 661-A0041 átfolyós szifon (90mm), króm	12 300,-



ALAPANYAG  
SZANITER  
AKRIL



SZIFON  
TARTOZÉK



SZINTEZŐ LÁB  
TARTOZÉK

## Bza/FREE előlappal egybeöntött zuhanytálca, lábszettel

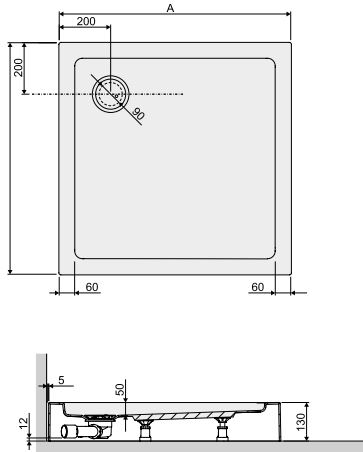

A fotón látható: Bza/FREE 90x90x5 bi zuhanytálca

### Tartozék:

- szintezhető láb
- lefolyó szifon fehér látható résszel

Beépítés: a burkolt padlóra ragasztani.  
A szifon a padlószint felett helyezkedik el.

### Figyelem!

Beépítési tájékoztató a 154-155. oldalon!

### Az előlappal egybeöntött zuhanytálca előnyei:

- alapanyag: szaniter akril
- alátámasztás: szintező lábszettel (tartozék)
- gyári fejlesztésű alacsony bűzelzárós szifon (tartozék)
- alacsony tálcamagasság: a burkolt padló szinttől mindössze 13 cm
- nem igényel utólagos burkolást
- könnyű szerelhetőség
- beépíthető egyaránt sarokba vagy falsíkra szerelhető („U”-alakú) zuhanykabinokhoz is



A fotón látható: Bza/FREE 90x90x5 bi zuhanytálca



Tartozék

ZUHANYTÁLCA egybeöntött előlappal	Típus	Méret AxB	Mélység	SZÍN
				fehér (bi) Bruttó ár Ft
	Bza/FREE 80x80x5 STB	800x800	50	73 900,-
	Bza/FREE 90x90x5 STB	900x900	50	78 600,-
	Bza/FREE 100x100x5 STB	1000x1000	50	87 000,-





# B/FREE zuhanytálca lábszettel



A fotón látható: B/FREE 90x90x5 bi zuhanytálca, előlappal szerelve



A fotón látható: B/FREE 80x100x9 bi zuhanytálca

Alapanyag	Tartozék	Rendelhető
 ALAPANYAG SZANITER AKRIL	 SZINTEZŐ LÁB TARTOZÉK	 SZIFON Rendelhető!
		 ELŐLAP Rendelhető!

## B/FREE 5 cm és 9 cm mélységű négyzetes tálca

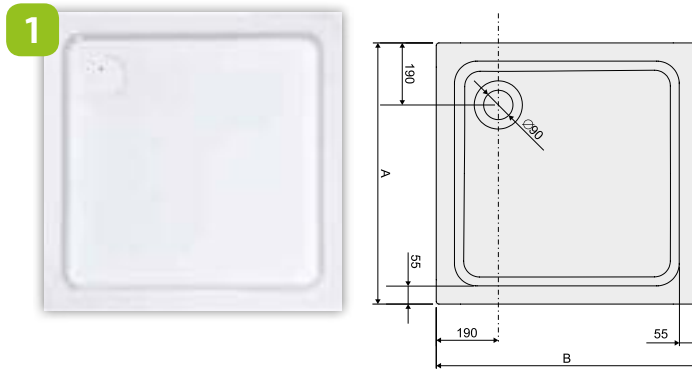

## B/FREE 5 cm és 9 cm mélységű téglalap alakú tálca sarok lefolyóval

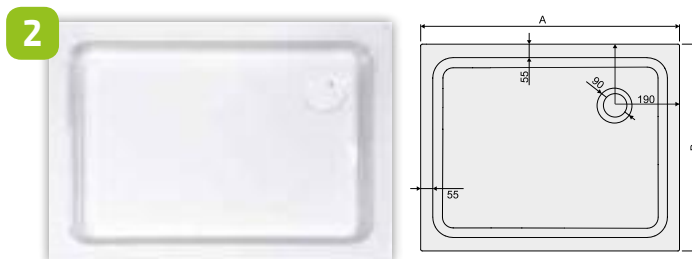

### Tartozék:

- szintezhető láb

### Rendelhető tartozék:

- zuhanytálca előlap

- átfolyós leeresztő szifon, króm vagy fehér látható résszel

### Figyelem!

Beépítési tájékoztató a 154-155. oldalon!

Ajánlott szifonok bővebben a 150. oldalon találhatóak.

Az 5 cm mély tálca magassága előlappal burkolva, 15,5 cm a padlótól!  
A 9 cm mély tálca magassága előlappal burkolva, 20,5 cm a padlótól!

Előlap rendszer külön rendelhető, lásd a 121. oldalon!



(5 cm mélység)

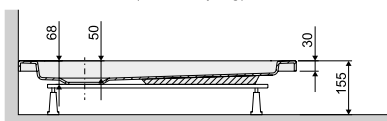

(9 cm mélység)

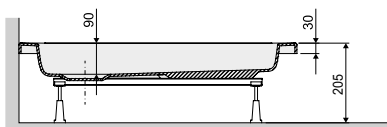

1

### ZUHANYTÁLCA - négyzetes

Típus	Méret AxB	Mélység	SZÍN	
			fehér (bi)	Bruttó ár Ft
B/FREE 80x80x5+STB 001	800x800	50		68 000,-
B/FREE 90x90x5+STB 001	900x900	50		69 900,-
B/FREE 100x100x5+STB 001	1000x1000	50		76 500,-
B/FREE 80x80x9+STB 001	800x800	90		67 000,-
B/FREE 90x90x9+STB 001	900x900	90		69 900,-
B/FREE 100x100x9+STB 002	1000x1000	90		76 500,-

2

### ZUHANYTÁLCA - téglalap alakú

Típus	Méret AxB	Mélység	SZÍN	
			fehér (bi)	Bruttó ár Ft
B/FREE 70x100x5+STB 001	1000x700	50		72 900,-
B/FREE 75x90x5+STB 001	900x750	50		72 900,-
B/FREE 80x90x5+STB 001	900x800	50		72 400,-
B/FREE 80x100x5+STB 001	1000x800	50		75 600,-
B/FREE 80x110x5+STB 001	1100x800	50		79 100,-
B/FREE 80x120x5+STB 001	1200x800	50		80 700,-
B/FREE 80x140x5+STB 001	1400x800	50		85 300,-
B/FREE 90x120x5+STB 002	1200x900	50		84 800,-
B/FREE 70x100x9+STB 001	1000x700	90		72 900,-
B/FREE 75x90x9+STB 001	900x750	90		72 900,-
B/FREE 80x90x9+STB 001	900x800	90		72 400,-
B/FREE 80x100x9+STB 001	1000x800	90		75 600,-
B/FREE 80x110x9+STB 001	1100x800	90		79 900,-
B/FREE 80x120x9+STB 001	1200x800	90		82 000,-
B/FREE 80x140x9+STB 001	1400x800	90		86 600,-
B/FREE 90x120x9+STB 002	1200x900	90		86 100,-



Rendelhető

### AJÁNLT SZIFON

	Bruttó ár Ft
A49CR átfolyós szifon (90mm), króm	5 470,-
Sanplast 661-A0040 átfolyós szifon (90mm), fehér	10 800,-
Sanplast 661-A0041 átfolyós szifon (90mm), króm	12 300,-





ALAPANYAG  
SZANITER  
AKRIL



SZINTEZŐ LÁB  
TARTOZÉK



SZIFON  
Rendelhető!



ELŐLAP  
Rendelhető!

## B/FREE extra lapos zuhanytálca lábszettel

### B/FREE 2,5 cm mélységű négyzetletes tálca

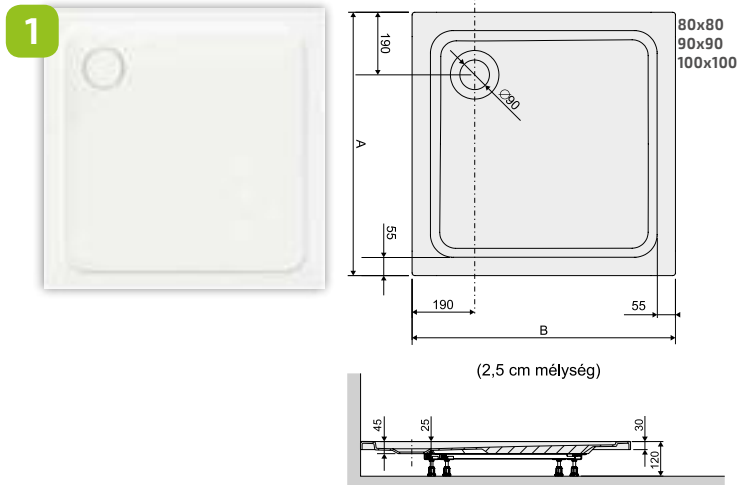

A fotón látható: B/FREE 90x90x2,5 bi zuhanytálca, padlóba süllyesztve

### B/FREE 2,5 cm mélységű téglalap alakú tálca, közép lefolyóval

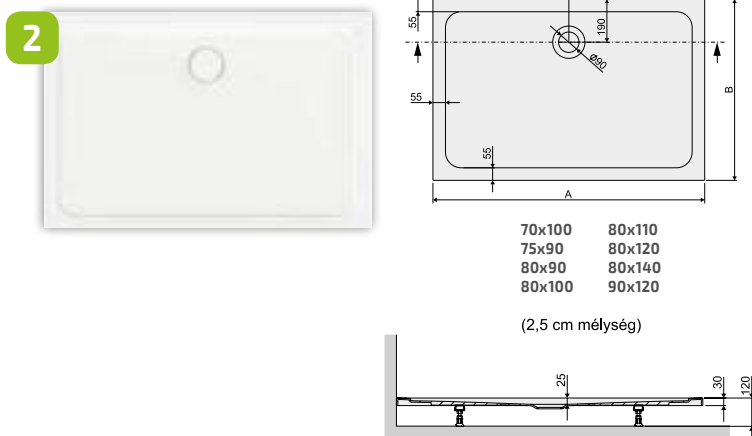

A fotón látható: B/FREE 90x120x2,5 bi téglalap alakú zuhanytálca, padlóba süllyesztve

			SZÍN
<b>ZUHANYTÁLCA - négyzetletes</b>			fehér (bi)
Típus	Méret AxB	Mélység	Bruttó ár Ft
B/FREE 80x80x2,5+STB 001	800x800	25	67 000,-
B/FREE 90x90x2,5+STB 001	900x900	25	69 900,-
B/FREE 100x100x2,5+STB 002	1000x1000	25	74 800,-

			SZÍN
<b>ZUHANYTÁLCA - téglalap alakú</b>			fehér (bi)
Típus	Méret AxB	Mélység	Bruttó ár Ft
B/FREE 70x100x2,5+STB 001	1000x700	25	72 900,-
B/FREE 75x90x2,5+STB 001	900x750	25	72 900,-
B/FREE 80x90x2,5+STB 001	900x800	25	72 400,-
B/FREE 80x100x2,5+STB 001	1000x800	25	75 600,-
B/FREE 80x110x2,5+STB 001	1100x800	25	79 900,-
B/FREE 80x120x2,5+STB 001	1200x800	25	82 000,-
B/FREE 80x140x2,5+STB 001	1400x800	25	86 600,-
B/FREE 90x120x2,5+STB 002	1200x900	25	86 100,-

<b>AJÁNLOTT SZIFON</b>		Bruttó ár Ft
A49CR átfolyós szifon (90mm), króm		5 470,-
Sanplast 661-A0040 átfolyós szifon (90mm), fehér		10 800,-
Sanplast 661-A0041 átfolyós szifon (90mm), króm		12 300,-



Rendelhető

#### Tartozék:

- szintezhető láb

#### Rendelhető tartozék:

- zuhanytálca előlap  
- átfolyós leeresztő szifon, króm vagy fehér látható résszel

#### Figyelem!

**Beépítési tájékoztató a 154-155. oldalon!**

Ajánlott szifonok bővebben a 150. oldalon találhatóak.

A 2,5cm mély tálca magassága előlappal burkolva, 12cm a padlótól!

Előlap rendszer külön rendelhető, lásd a 121. oldalon!



## B/SPACE extra lapos zuhanytálca négyzetes és téglalap alakú kivitelben, sarok lefolyóval

Alapanyag

Tartozék

Rendelhető



ALAPANYAG  
SZANITER  
AKRIL



SZIFON



VÁZSZERKEZET  
Rendelhető!  
STS



CSÚSZÁSGÁTLÓ  
PRO SAFE



ELŐLAP  
Rendelhető!

### B/SPACE 3 cm mélységű tálca sarok lefolyóval



**KIVITEL:**  
- lefolyó szifon a sarokban helyezkedik el

1

A fotón látható: B/SPACE 90x90x3 bi zuhanytálca, padlóba süllyesztve

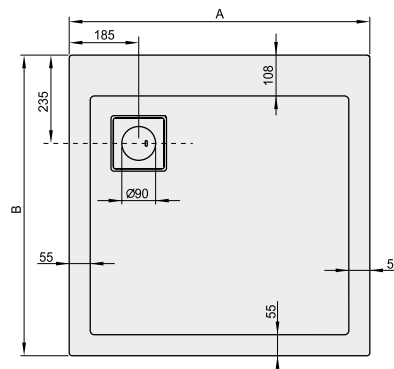

### B/SPACE 3 cm mélységű téglalap alakú tálca sarok lefolyóval



2

A fotón látható: B/SPACE 80x100x3 bi zuhanytálca, fölülnézetben

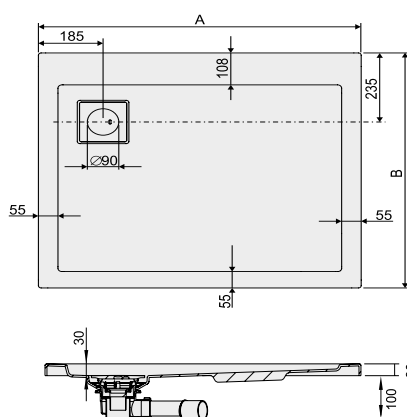

1

#### Tartozék:

- lefolyó szifon, szögletes (fehér látható résszel)

#### Rendelhető tartozék:

- zuhanytálca előlap  
- alátámasztó, szintezhető vázszerkezet (STS)

#### Figyelem!

Beépítési tájékoztató a 154-155. oldalon!

Előlap rendszer külön rendelhető, lásd a 122. oldalon!

#### Alátámasztás (STS) vázszerkezet külön rendelhető.

Lábszerkezetek árai és bővebb leírás a 156. oldalon található!

A 3cm mély tálca magassága előlappal burkolva, 15,5cm a padlótól!

#### PRO SAFE SYSTEM:

csúszásgátlós felület Csúszásmentes felület a felső kategóriás akril és öntöttmárvány zuhanytálcákra rendelhető felár ellenében (opcionálisan). A SANPLAST csúszásgátlós felület előnye, hogy a zuhanytálca teljes felületét beborítja, nem csak a középítő részét, ezáltal a tálcába való belépést és csúszós (nedves) lábbal való kilépést is biztonságosan elősegíti. A zuhanytálca ára nem tartalmazza a felületi bevonat árát.

2

#### ZUHANYTÁLCA - téglalap alakú

Típus	Méret AxB	Mélység	SZÍN		Pro Safe felár
			fehér (bi) Bruttó ár Ft	grafit matt (gr) Bruttó ár Ft	
B/SPACE 70x90x3	900x700	30	108 800,-	130 300,-	29 500,-
B/SPACE 70x100x3	1000x700	30	116 300,-	138 800,-	29 500,-
B/SPACE 75x90x3	900x750	30	103 400,-	123 300,-	29 000,-
B/SPACE 80x90x3	900x800	30	108 800,-	129 700,-	29 000,-
B/SPACE 80x100x3	1000x800	30	115 200,-	137 800,-	29 000,-
B/SPACE 90x100x3	1000x900	30	115 200,-	138 300,-	36 000,-

Típus	Méret AxB	Mélység	SZÍN		Pro Safe felár
			fehér (bi) Bruttó ár Ft	grafit matt (gr) Bruttó ár Ft	
B/SPACE 80x80x3	800x800	30	109 300,-	130 300,-	29 500,-
B/SPACE 90x90x3	900x900	30	114 200,-	136 200,-	29 500,-
B/SPACE 100x100x3	1000x1000	30	120 100,-	143 700,-	35 400,-



VÁZSZERKEZET  
STS

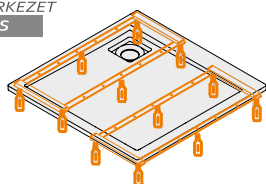

Tartozék



fehér (bi)

grafit matt (gr)

Alapanyag

Tartozék

Rendelhető



ALAPANYAG  
SZANITER  
AKRIL



SZIFON



VÁZSZERKEZET  
Rendelhető!  
STS



CSÚSZÁSGÁTLÓ  
PRO SAFE



ELŐLAP  
Rendelhető!

## B/FREE extra lapos zuhanytálca lábszettel, közép lefolyóval

Szögletes zuhanytálcák



**KIVITEL:**  
- téglalap alakú forma  
- lefolyó szifon középen helyezkedik el

A fotón látható: B/SPACE 90x180x3 bi zuhanytálca padlóba süllyesztve

### B/SPACE 3 cm mélységű téglalap alakú tálca közép lefolyóval

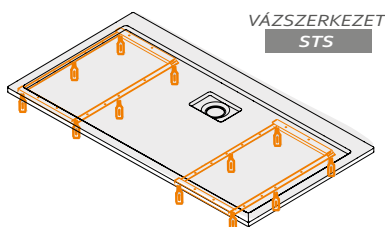
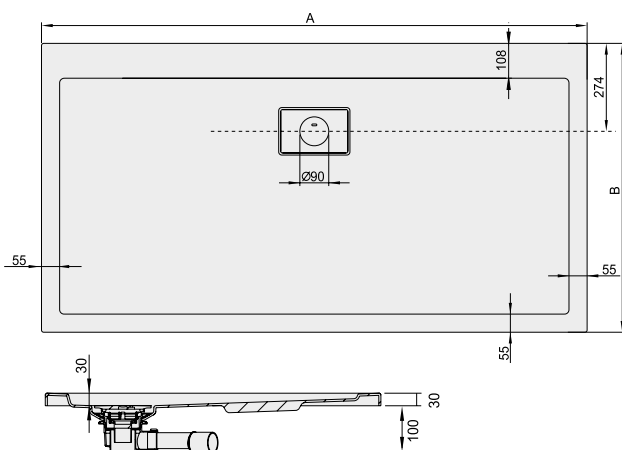

VÁZSZERKEZET  
STS



Tartozék



**Tartozék:**

- lefolyó szifon, szögletes (fehér látható résszel)
- Rendelhető tartozék:**
- zuhanytálca előlap
- alátámasztó, szintezhető vázszerkezet (STS)

**Figyelem!**

Beépítési tájékoztató a 154-155. oldalon!

A 3cm mély tálca magassága előlappal burkolva, 15,5cm a padlótól!  
Előlap rendszer külön rendelhető, lásd a 122. oldalon!

**PRO SAFE SYSTEM:**

csúszásgátlós felület Csúszásmentes felület a felső kategóriás akril és öntöttmárvány zuhanytálcákra rendelhető felár ellenében (opcionálisan). A SANPLAST csúszásgátlós felület előnye, hogy a zuhanytálca teljes felületét beborítja, nem csak a középső részét, ezáltal a tálcába való belépést és csúszós (nedves) lábbal való kilépést is biztonságosan elősegíti.  
A zuhanytálca ára nem tartalmazza a felületi bevonat árát.



fehér (bi)

grafit matt (gr)

ZUHANYTÁLCA - téglalap alakú			SZÍN		Pro Safe felár
			fehér (bi)	grafit matt (gr)	
Típus	Méret AxB	Mélység	Bruttó ár Ft	Bruttó ár Ft	Bruttó ár Ft
B/SPACE 70x120x3	1200X700	30	117 900,-	140 500,-	35 400,-
B/SPACE 80x120x3	1200x800	30	114 700,-	141 000,-	35 900,-
B/SPACE 80x140x3	1400x800	30	126 500,-	156 000,-	57 400,-
B/SPACE 80x150x3	1500x800	30	135 600,-	166 700,-	56 900,-
B/SPACE 80x160x3	1600x800	30	142 600,-	175 800,-	57 400,-
B/SPACE 80x170x3	1700x800	30	149 600,-	183 900,-	57 300,-
B/SPACE 80x180x3	1800x800	30	158 700,-	195 700,-	57 400,-
B/SPACE 90x110x3	1100x900	30	118 500,-	141 500,-	35 900,-
B/SPACE 90x120x3	1200x900	30	123 300,-	147 400,-	57 400,-
B/SPACE 90x130x3	1300x900	30	129 700,-	154 400,-	57 400,-
B/SPACE 90x140x3	1400x900	30	136 200,-	162 400,-	57 300,-
B/SPACE 90x150x3	1500x900	30	144 700,-	173 200,-	57 400,-
B/SPACE 90x160x3	1600x900	30	150 600,-	180 100,-	57 400,-
B/SPACE 90x170x3	1700x900	30	160 300,-	191 900,-	57 400,-
B/SPACE 90x180x3	1800x900	30	172 100,-	205 900,-	57 400,-

# B-M/SPACE extra lapos öntött műmárvány zuhanytálca, négyzetes és téglalap alakú kivitelben

Süllyesztés nélkül a padlóra ültethető

**Alapanyag**



ALAPANYAG ÖNTÖTT MÁRVÁNY

**Tartozék**



SZIFON

**Rendelhető**



VÁZSZERKEZET Rendelhető! STS



CSÚSZÁSGÁTLÓ PRO SAFE



ELŐLAP Rendelhető!

**Figyelem**



SÜLLYESZTVE AKADÁLY MENTESEN HASZNÁLHATÓ



1

**KIVITEL:**  
- négyzetes forma: sarok lefolyó  
- téglalap alakú forma: közép lefolyó

A fotón látható: B-M/SPACE 90x90x1,5 bi zuhanytálca



1

A fotón látható: B-M/SPACE 90x90x1,5 bi zuhanytálca (fölnézet)



2

A fotón látható: B-M/SPACE 90x160x1,5 bi zuhanytálca (fölnézet)



2

A fotón látható: B-M/SPACE 90x160x1,5 bi zuhanytálca

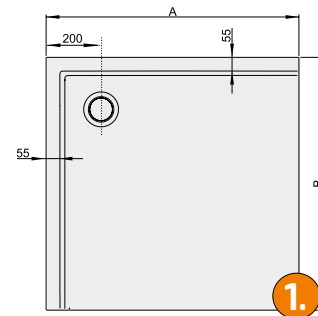

1.

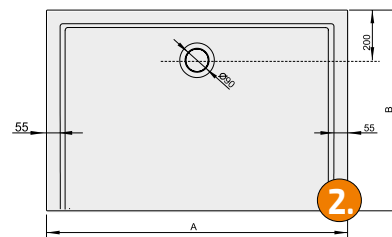

2.



**Tartozék:**

- lefolyó szifon, (fehér tálcánál - fehér látható résszel)
- lefolyó szifon, (színes tálcánál - króm látható résszel)

**Rendelhető tartozék:**

- zuhanytálca előlap
- alátámasztó, szintezhető vázszerkezet (STS)

**Figyelem!**

**Beépítési tájékoztató a 154-155. oldalon!**

Ajánlott szifonok bővebben a 150. oldalon találhatóak.  
Előlap rendszer külön rendelhető, lásd a 123. oldalon!

**PRO SAFE SYSTEM:**

csúszásgátlós felület Csúszásmentes felület a felső kategóriás akril és öntöttmárvány zuhanytálcákra rendelhető felár ellenében (opcionálisan). A SANPLAST csúszásgátlós felület előnye, hogy a zuhanytálca teljes felületét beborítja, nem csak a középső részét, ezáltal a tálcába való belépést és csúszós (nedves) lábbal való kilépést is biztonságosan elősegíti.

A zuhanytálca ára nem tartalmazza a felületi bevonat árát.

1

ZUHANYTÁLCA - négyszögletes			SZÍN		Pro Safe
			fehér (bi)	acélszürke (st) kőszürke (sk) palaszürke (sy)	felár
Típus	Méret AxB	Mélység	Bruttó ár Ft	Bruttó ár Ft	Bruttó ár Ft
B-M/SPACE 80x80x1,5	800x800	15	114 200,-	141 500,-	29 500,-
B-M/SPACE 90x90x1,5	900x900	15	122 200,-	152 200,-	29 500,-
B-M/SPACE 100x100x1,5	1000x1000	15	132 400,-	164 600,-	35 400,-

2

ZUHANYTÁLCA - téglalap alakú			SZÍN		Pro Safe
			fehér (bi)	acélszürke (st) kőszürke (sk) palaszürke (sy)	felár
Típus	Méret AxB	Mélység	Bruttó ár Ft	Bruttó ár Ft	Bruttó ár Ft
B-M/SPACE 70x80x1,5	800x700	15	116 300,-	144 200,-	29 000,-
B-M/SPACE 70x90x1,5	900x700	15	106 100,-	131 300,-	29 500,-
B-M/SPACE 70x100x1,5	1000x700	15	112 600,-	139 400,-	28 900,-
B-M/SPACE 70x110x1,5	1100x700	15	123 300,-	152 800,-	28 900,-
B-M/SPACE 70x120x1,5	1200x700	15	119 500,-	148 500,-	35 400,-
B-M/SPACE 70x130x1,5	1300x700	15	129 700,-	161 400,-	35 400,-
B-M/SPACE 70x140x1,5	1400x700	15	130 300,-	161 900,-	35 900,-
B-M/SPACE 70x150x1,5	1500x700	15	138 300,-	172 100,-	35 400,-
B-M/SPACE 70x160x1,5	1600x700	15	171 600,-	213 400,-	57 300,-
B-M/SPACE 70x170x1,5	1700x700	15	184 400,-	229 500,-	57 400,-
B-M/SPACE 70x180x1,5	1800x700	15	205 300,-	255 700,-	57 400,-
B-M/SPACE 75x80x1,5	800x750	15	121 100,-	150 600,-	29 500,-
B-M/SPACE 75x90x1,5	900x750	15	126 500,-	157 100,-	29 500,-
B-M/SPACE 75x100x1,5	1000x750	15	131 900,-	163 500,-	29 500,-
B-M/SPACE 75x110x1,5	1100x750	15	137 200,-	170 500,-	35 400,-
B-M/SPACE 75x120x1,5	1200x750	15	142 600,-	176 900,-	35 400,-
B-M/SPACE 75x130x1,5	1300x750	15	147 400,-	183 400,-	36 000,-
B-M/SPACE 75x140x1,5	1400x750	15	152 800,-	189 800,-	35 900,-
B-M/SPACE 75x150x1,5	1500x750	15	158 100,-	196 800,-	57 400,-
B-M/SPACE 75x160x1,5	1600x750	15	163 500,-	203 200,-	57 400,-
B-M/SPACE 75x170x1,5	1700x750	15	168 900,-	209 600,-	57 400,-
B-M/SPACE 75x180x1,5	1800x750	15	173 700,-	216 100,-	57 400,-
B-M/SPACE 80x80x1,5	900x800	15	131 900,-	163 500,-	29 500,-
B-M/SPACE 80x100x1,5	1000x800	15	117 900,-	146 300,-	29 500,-
B-M/SPACE 80x110x1,5	1100x800	15	144 700,-	180 100,-	36 000,-
B-M/SPACE 80x120x1,5	1200x800	15	134 000,-	166 200,-	35 400,-
B-M/SPACE 80x130x1,5	1300x800	15	150 600,-	187 600,-	36 000,-
B-M/SPACE 80x140x1,5	1400x800	15	151 200,-	188 200,-	57 400,-
B-M/SPACE 80x150x1,5	1500x800	15	159 200,-	198 400,-	57 400,-
B-M/SPACE 80x160x1,5	1600x800	15	163 000,-	202 700,-	57 400,-
B-M/SPACE 80x170x1,5	1700x800	15	173 700,-	216 100,-	57 400,-
B-M/SPACE 80x180x1,5	1800x800	15	179 600,-	223 600,-	57 400,-
B-M/SPACE 80x190x1,5	1900x800	15	213 400,-	265 400,-	57 400,-
B-M/SPACE 80x200x1,5	2000x800	15	232 200,-	289 000,-	57 300,-
B-M/SPACE 90x100x1,5	1000x900	15	122 800,-	152 800,-	35 900,-
B-M/SPACE 90x110x1,5	1100x900	15	130 300,-	161 900,-	35 900,-
B-M/SPACE 90x120x1,5	1200x900	15	144 700,-	180 100,-	57 400,-
B-M/SPACE 90x130x1,5	1300x900	15	151 200,-	188 200,-	57 400,-
B-M/SPACE 90x140x1,5	1400x900	15	166 700,-	206 900,-	57 400,-
B-M/SPACE 90x150x1,5	1500x900	15	178 000,-	221 400,-	57 400,-
B-M/SPACE 90x160x1,5	1600x900	15	178 000,-	221 400,-	57 400,-
B-M/SPACE 90x170x1,5	1700x900	15	187 600,-	233 200,-	57 400,-
B-M/SPACE 90x180x1,5	1800x900	15	220 900,-	275 100,-	57 400,-
B-M/SPACE 90x190x1,5	1900x900	15	253 100,-	315 300,-	56 800,-
B-M/SPACE 90x200x1,5	2000x900	15	291 700,-	363 500,-	57 400,-
B-M/SPACE 100x110x1,5	1100x1000	15	143 700,-	178 500,-	57 300,-
B-M/SPACE 100x120x1,5	1200x1000	15	156 500,-	194 600,-	56 900,-
B-M/SPACE 100x130x1,5	1300x1000	15	198 900,-	247 200,-	57 400,-
B-M/SPACE 100x140x1,5	1400x1000	15	210 700,-	262 200,-	57 400,-
B-M/SPACE 100x150x1,5	1500x1000	15	222 500,-	277 200,-	57 400,-
B-M/SPACE 100x160x1,5	1600x1000	15	235 400,-	293 300,-	57 300,-
B-M/SPACE 100x170x1,5	1700x1000	15	247 200,-	307 800,-	57 300,-
B-M/SPACE 100x180x1,5	1800x1000	15	271 300,-	338 300,-	57 400,-
B-M/SPACE 100x190x1,5	1900x1000	15	307 800,-	383 400,-	57 300,-
B-M/SPACE 100x200x1,5	2000x1000	15	342 100,-	426 300,-	57 400,-

## Rendelhető tálca szín

fehér (bi)

acélszürke (st)

kőszürke (sk)

palaszürke (sy)

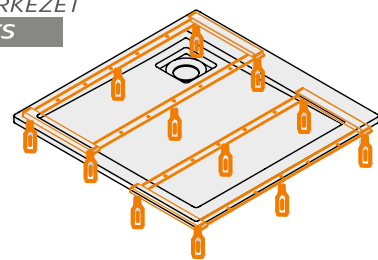
VÁZSZERKEZET  
STS

**Figyelem!**  
Beépítési tájékoztató a 154-155. oldalon!

Alátámasztás (STS) vázszerkezet külön rendelhető.  
Lábszerkezetek árai és bővebb leírás  
a 156. oldalon található!

Az 1,5cm mély tálca magassága előlappal burkolva,  
12cm a padlótól!



Tartozék

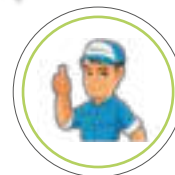

# B-M/SPACE-S extra lapos öntött műmárvány zuhanytálca, négyzetes és téglalap alakú kivitelben

Süllyesztés nélkül a padlóra ültethető

Alapanyag



ALAPANYAG ÖNTÖTT MÁRVÁNY

Tartozék



SZIFON

Rendelhető



VÁZSZERKEZET Rendelhető! STS



CSÚSZÁSGÁTLÓ PRO SAFE



ELŐLAP Rendelhető!

Figyelem



SÜLLYESZTVE AKADÁLY MENTESEN HASZNÁLHATÓ



A fotón látható: B-M/SPACE-S 90x160x1,5 bi zuhanytálca



A fotón látható: padlóval egy síkban történő süllyesztés

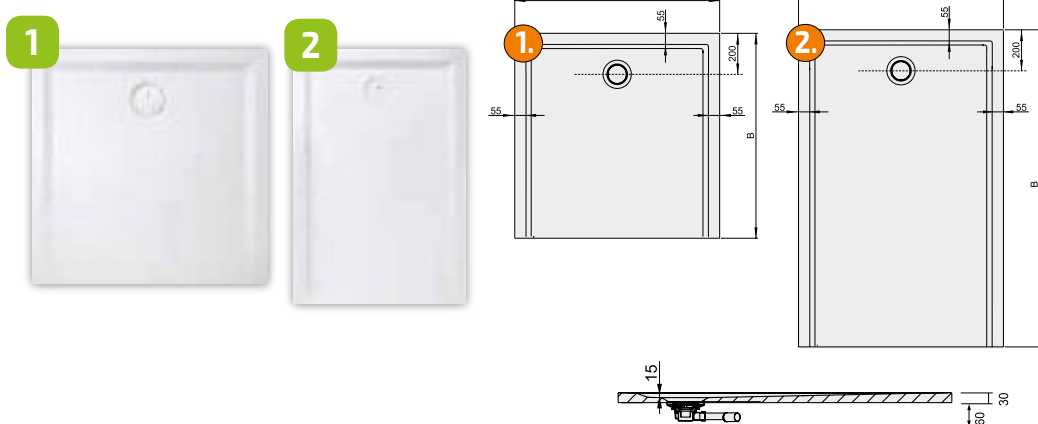

**Tartozék:**

- lefolyó szifon, (fehér tálcánál - fehér látható résszel)
- lefolyó szifon, (színes tálcánál - króm látható résszel)

**Rendelhető tartozék:**

- zuhanytálca előlap
- alátámasztó, szintezhető vázszerkezet (STS)

**Figyelem!**

**Beépítési tájékoztató a 154-155. oldalon!**

Ajánlott szifonok bővebben a 150. oldalon találhatóak.  
Előlap rendszer külön rendelhető, lásd a 123. oldalon!

**PRO SAFE SYSTEM:**

csúszásgátlós felület Csúszásmentes felület a felső kategóriás akril és öntöttmárvány zuhanytálcákra rendelhető felár ellenében (opcionálisan). A SANPLAST csúszásgátlós felület előnye, hogy a zuhanytálca teljes felületét beborítja, nem csak a középső részét, ezáltal a tálcába való belépést és csúszós (nedves) lábbal való kilépést is biztonságosan elősegíti.

A zuhanytálca ára nem tartalmazza a felületi bevonat árát.

1

ZUHANYTÁLCA - négyszögletes			SZÍN		Pro Safe
			fehér (bi)	acélszürke (st) kőszürke (sk) palaszürke (sy)	felár
Típus	Méret AxB	Mélység	Bruttó ár Ft	Bruttó ár Ft	Bruttó ár Ft
B-M/SPACE-S 70x70x1,5	700x700	15	110 300,-	136 500,-	28 800,-
B-M/SPACE-S 75x75x1,5	750x750	15	115 700,-	143 400,-	28 800,-
B-M/SPACE-S 80x80x1,5	800x800	15	113 500,-	140 700,-	29 400,-
B-M/SPACE-S 90x90x1,5	900x900	15	121 500,-	151 400,-	29 400,-
B-M/SPACE-S 100x100x1,5	1000x1000	15	131 700,-	163 700,-	35 200,-
B-M/SPACE-S 110x110x1,5	1100x1100	15	147 700,-	183 400,-	56 500,-
B-M/SPACE-S 120x120x1,5	1200x1200	15	173 800,-	215 900,-	57 000,-
B-M/SPACE-S 130x130x1,5	1300x1300	15	213 300,-	265 500,-	57 000,-
B-M/SPACE-S 140x140x1,5	1400x1400	15	226 600,-	282 000,-	57 000,-

2

ZUHANYTÁLCA - téglalap alakú			SZÍN		Pro Safe
			fehér (bi)	acélszürke (st) kőszürke (sk) palaszürke (sy)	felár
Típus	Méret AxB	Mélység	Bruttó ár Ft	Bruttó ár Ft	Bruttó ár Ft
B-M/SPACE-S 70x80x1,5	700x800	15	115 700,-	143 400,-	28 800,-
B-M/SPACE-S 70x90x1,5	700x900	15	105 500,-	130 600,-	29 400,-
B-M/SPACE-S 70x100x1,5	700x1000	15	111 900,-	138 600,-	28 800,-
B-M/SPACE-S 70x110x1,5	700x1100	15	122 600,-	151 900,-	28 800,-
B-M/SPACE-S 70x120x1,5	700x1200	15	118 900,-	147 700,-	35 200,-
B-M/SPACE-S 70x130x1,5	700x1300	15	129 000,-	160 500,-	35 200,-
B-M/SPACE-S 70x140x1,5	700x1400	15	129 500,-	161 000,-	35 800,-
B-M/SPACE-S 70x150x1,5	700x1500	15	137 500,-	171 100,-	35 200,-
B-M/SPACE-S 70x160x1,5	700x1600	15	170 600,-	212 200,-	57 000,-
B-M/SPACE-S 70x170x1,5	700x1700	15	183 400,-	228 200,-	57 000,-
B-M/SPACE-S 70x180x1,5	700x1800	15	204 200,-	254 300,-	57 000,-
B-M/SPACE-S 75x80x1,5	750x800	15	120 500,-	149 800,-	29 300,-
B-M/SPACE-S 75x90x1,5	750x900	15	125 800,-	156 200,-	29 300,-
B-M/SPACE-S 75x100x1,5	750x1000	15	131 100,-	162 600,-	29 400,-
B-M/SPACE-S 75x110x1,5	750x1100	15	136 500,-	169 500,-	35 200,-
B-M/SPACE-S 75x120x1,5	750x1200	15	141 800,-	175 900,-	35 200,-
B-M/SPACE-S 75x130x1,5	750x1300	15	146 600,-	182 300,-	35 700,-
B-M/SPACE-S 75x140x1,5	750x1400	15	151 900,-	188 700,-	35 800,-
B-M/SPACE-S 75x150x1,5	750x1500	15	157 300,-	195 700,-	57 000,-
B-M/SPACE-S 75x160x1,5	750x1600	15	162 600,-	202 100,-	57 100,-
B-M/SPACE-S 75x170x1,5	750x1700	15	167 900,-	208 500,-	57 100,-
B-M/SPACE-S 75x180x1,5	750x1800	15	172 700,-	214 900,-	57 100,-
B-M/SPACE-S 80x90x1,5	800x900	15	131 100,-	162 600,-	29 400,-
B-M/SPACE-S 80x100x1,5	800x1000	15	117 300,-	145 500,-	29 300,-
B-M/SPACE-S 80x110x1,5	800x1100	15	143 900,-	179 100,-	35 800,-
B-M/SPACE-S 80x120x1,5	800x1200	15	133 300,-	165 300,-	35 200,-
B-M/SPACE-S 80x130x1,5	800x1300	15	149 800,-	186 600,-	35 700,-
B-M/SPACE-S 80x140x1,5	800x1400	15	150 300,-	187 100,-	57 100,-
B-M/SPACE-S 80x150x1,5	800x1500	15	158 300,-	197 300,-	57 100,-
B-M/SPACE-S 80x160x1,5	800x1600	15	162 100,-	201 500,-	57 000,-
B-M/SPACE-S 80x170x1,5	800x1700	15	172 700,-	214 900,-	57 100,-
B-M/SPACE-S 80x180x1,5	800x1800	15	178 600,-	222 300,-	57 000,-
B-M/SPACE-S 90x100x1,5	900x1000	15	122 100,-	151 900,-	35 700,-
B-M/SPACE-S 90x110x1,5	900x1100	15	129 500,-	161 000,-	35 800,-
B-M/SPACE-S 90x120x1,5	900x1200	15	143 900,-	179 100,-	57 100,-
B-M/SPACE-S 90x130x1,5	900x1300	15	150 300,-	187 100,-	57 100,-
B-M/SPACE-S 90x140x1,5	900x1400	15	165 800,-	205 800,-	57 100,-
B-M/SPACE-S 90x150x1,5	900x1500	15	177 000,-	220 200,-	57 000,-
B-M/SPACE-S 90x160x1,5	900x1600	15	177 000,-	220 200,-	57 000,-
B-M/SPACE-S 90x170x1,5	900x1700	15	186 600,-	231 900,-	57 000,-
B-M/SPACE-S 90x180x1,5	900x1800	15	219 700,-	273 500,-	57 000,-
B-M/SPACE-S 100x110x1,5	1000x1100	15	142 900,-	177 500,-	57 000,-
B-M/SPACE-S 100x120x1,5	1000x1200	15	155 700,-	193 500,-	56 500,-
B-M/SPACE-S 100x130x1,5	1000x1300	15	197 800,-	245 800,-	57 000,-
B-M/SPACE-S 100x140x1,5	1000x1400	15	209 500,-	260 700,-	57 100,-
B-M/SPACE-S 100x150x1,5	1000x1500	15	221 300,-	275 600,-	57 000,-
B-M/SPACE-S 100x160x1,5	1000x1600	15	234 000,-	291 600,-	57 100,-
B-M/SPACE-S 100x170x1,5	1000x1700	15	245 800,-	306 000,-	57 000,-
B-M/SPACE-S 100x180x1,5	1000x1800	15	269 800,-	336 400,-	57 000,-

## Rendelhető tálca szín

fehér (bi)

acélszürke (st)

kőszürke (sk)

palaszürke (sy)

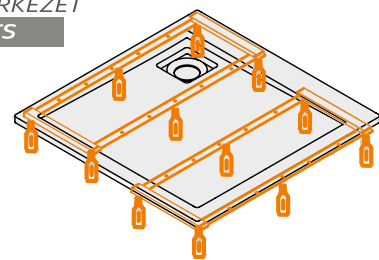
VÁZSZERKEZET  
STS

**Figyelem!**  
Beépítési tájékoztató a 154-155. oldalon!

Alátámasztás (STS) vázszerkezet külön rendelhető.  
Lábszerkezetek árai és bővebb leírás  
a 156. oldalon található!

Az 1,5cm mély tálca magassága előlappal burkolva,  
12cm a padlótól!



Tartozék



**B-M/OPEN extra lapos öntött műmárvány zuhanytálca, négyzetes és téglalap alakú kivitelben**  
 Süllyesztés nélkül a padlóra ültethető

Alapanyag



ALAPANYAG ÖNTÖTT MÁRVÁNY

Tartozék



SZIFON

Rendelhető



VÁZSZERKEZET Rendelhető! STS



CSÚSZÁSGÁTLÓ PRO SAFE



ELŐLAP Rendelhető!

Figyelem



SÜLLYESZTVE AKADÁLY MENTESEN HASZNÁLHATÓ



A fotón látható: B-M/OPEN 90x120x1,5 bi zuhanytálca

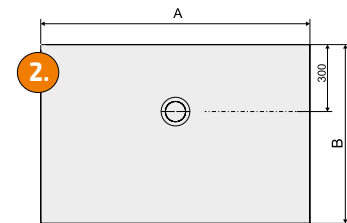
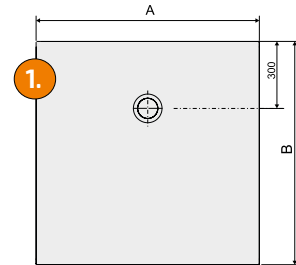
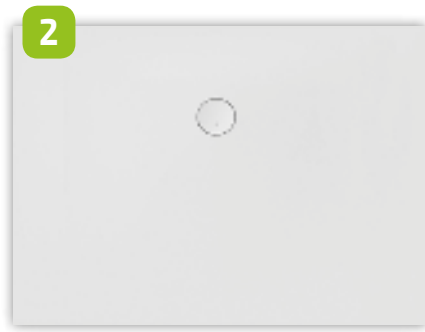

**Tartozék:**

- lefolyó szifon, (fehér tálcánál - fehér látható résszel)
- lefolyó szifon, (színes tálcánál - króm látható résszel)

**Rendelhető tartozék:**

- zuhanytálca előlap
- alátámasztó, szintezhető vázszerkezet (STS)

**Figyelem!**

**Beépítési tájékoztató a 154-155. oldalon!**

Ajánlott szifonok bővebben a 150. oldalon találhatóak.  
 Előlap rendszer külön rendelhető, lásd a 123. oldalon!

**PRO SAFE SYSTEM:**

csúszásgátlós felület Csúszásmentes felület a felső kategóriás akril és öntöttmárvány zuhanytálcákra rendelhető felár ellenében (opcionálisan). A SANPLAST csúszásgátlós felület előnye, hogy a zuhanytálca teljes felületét beborítja, nem csak a középső részét, ezáltal a tálcába való belépést és csúszós (nedves) lábbal való kilépést is biztonságosan elősegíti.

A zuhanytálca ára nem tartalmazza a felületi bevonat árát.



1

Típus	Méret AxB	Mélység	SZÍN		Pro Safe felár
			Bruttó ár Ft	Bruttó ár Ft	
ZUHANYTÁLCA - négyszögletes			fehér (bi)	acélszürke (st) kőszürke (sk) palaszürke (sy)	
B-M/OPEN 80x80x1,5	800x800	15	105 600,-	130 800,-	29 500,-
B-M/OPEN 90x90x1,5	900x900	15	113 100,-	140 500,-	29 500,-
B-M/OPEN 100x100x1,5	1000x1000	15	122 200,-	151 700,-	35 900,-
B-M/OPEN 120x120x1,5	1200x1200	15	161 400,-	200 500,-	57 300,-

2

Típus	Méret AxB	Mélység	SZÍN		Pro Safe felár
			Bruttó ár Ft	Bruttó ár Ft	
ZUHANYTÁLCA - téglalap alakú			fehér (bi)	acélszürke (st) kőszürke (sk) palaszürke (sy)	
B-M/OPEN 70x90x1,5	900x700	15	98 100,-	121 100,-	28 900,-
B-M/OPEN 70x100x1,5	1000x700	15	102 900,-	127 600,-	29 500,-
B-M/OPEN 70x120x1,5	1200x700	15	111 000,-	137 800,-	35 300,-
B-M/OPEN 70x140x1,5	1400x700	15	121 100,-	150 600,-	36 000,-
B-M/OPEN 75x90x1,5	900x750	15	125 400,-	155 500,-	29 500,-
B-M/OPEN 75x100x1,5	1000x750	15	130 300,-	161 900,-	29 500,-
B-M/OPEN 75x120x1,5	1200x750	15	141 000,-	175 300,-	35 400,-
B-M/OPEN 75x140x1,5	1400x750	15	151 700,-	188 200,-	35 400,-
B-M/OPEN 80x90x1,5	900x800	15	130 300,-	161 900,-	29 500,-
B-M/OPEN 80x100x1,5	1000x800	15	108 800,-	135 100,-	29 500,-
B-M/OPEN 80x120x1,5	1200x800	15	123 800,-	153 300,-	35 400,-
B-M/OPEN 80x130x1,5	1300x800	15	149 600,-	185 500,-	35 400,-
B-M/OPEN 80x140x1,5	1400x800	15	139 900,-	173 700,-	57 400,-
B-M/OPEN 80x150x1,5	1500x800	15	158 100,-	196 200,-	57 400,-
B-M/OPEN 80x160x1,5	1600x800	15	150 600,-	187 100,-	57 400,-
B-M/OPEN 80x180x1,5	1800x800	15	173 200,-	215 500,-	57 300,-
B-M/OPEN 90x100x1,5	1000x900	15	113 600,-	141 000,-	35 400,-
B-M/OPEN 90x110x1,5	1100x900	15	125 400,-	155 500,-	35 400,-
B-M/OPEN 90x120x1,5	1200x900	15	133 500,-	166 200,-	57 400,-
B-M/OPEN 90x130x1,5	1300x900	15	144 700,-	180 100,-	57 400,-
B-M/OPEN 90x140x1,5	1400x900	15	153 900,-	191 400,-	57 300,-
B-M/OPEN 90x150x1,5	1500x900	15	175 800,-	219 300,-	57 400,-
B-M/OPEN 90x160x1,5	1600x900	15	164 000,-	204 300,-	57 400,-
B-M/OPEN 90x180x1,5	1800x900	15	212 300,-	264 300,-	57 400,-
B-M/OPEN 100x120x1,5	1200x1000	15	144 200,-	179 100,-	57 400,-
B-M/OPEN 100x140x1,5	1400x1000	15	208 600,-	259 500,-	57 300,-
B-M/OPEN 100x180x1,5	1800x1000	15	268 600,-	335 100,-	57 400,-

## Rendelhető tálca szín

fehér (bi)

acélszürke (st)

kőszürke (sk)

palaszürke (sy)

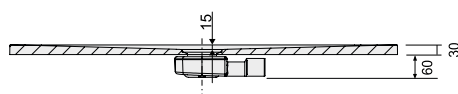
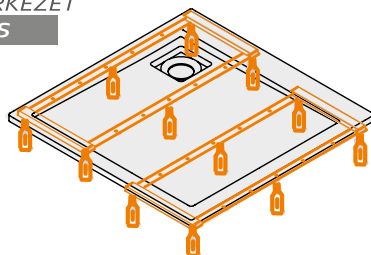

Tartozék

VÁZSZERKEZET  
STS

**Figyelem!**  
Beépítési tájékoztató a 154-155. oldalon!

**Alátámasztás (STS) vázszerkezet külön rendelhető.**  
Lábszerkezetek árai és bővebb leírás a 156. oldalon található!

Az 1,5cm mély tálca magassága előlappal burkolva, 12cm a padlótól!



# CLASSIC típusú szögletes zuhanytálcák előlapjai

Alapanyag

Rendelhető



ALAPANYAG  
SZANITER  
AKRIL



ELŐLAP  
Rendelhető!



A fotón látható: Oba 90x28 ( „a” típusú) + Obb 90x28 ( „b” típusú) előlap,  
Bzs/CL 90x90x28 zuhanytálcával szerelve



A fotón látható: Oba 120x15 ( „a” típusú) + Obb 90x15 ( „b” típusú) előlap,  
B/CL 80x120x15 zuhanytálcával szerelve

‘a’ típus

‘b’ típus



‘a’ típusú előlap

‘b’ típusú előlap

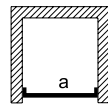

1. ábra

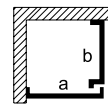

2. ábra

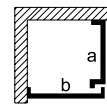

3. ábra

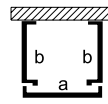

4. ábra

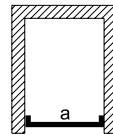

5. ábra

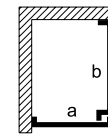

6. ábra

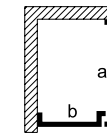

7. ábra

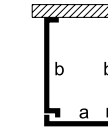

8. ábra

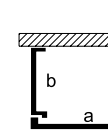

9. ábra

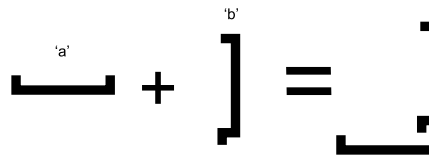

Előlap magasság	Előlap „a” típusú (Oba/CL)	Bruttó ár Ft	Előlap „b” típusú (Obb/CL)	Bruttó ár Ft
15 cm-es mélységű tálcák esetén: - előlap magassága (H): 24 cm - tálcá magasság, előlappal burkolkva: 27 cm	Oba/CL 70x15	24 200,-	Obb/CL 70x15	24 200,-
	Oba/CL 75x15	24 200,-	Obb/CL 75x15	24 200,-
	Oba/CL 80x15	26 100,-	Obb/CL 80x15	26 100,-
	Oba/CL 90x15	27 600,-	Obb/CL 90x15	27 600,-
	Oba/CL 100x15	30 600,-	-	-
	Oba/CL 110x15	31 600,-	-	-
	Oba/CL 120x15	32 100,-	-	-
28 cm-es mélységű tálcák esetén: - előlap magassága (H): 38 cm - tálcá magasság, előlappal burkolkva: 41 cm	Oba/CL 80x28	29 100,-	Obb/CL 80x28	29 100,-
	Oba/CL 90x28	30 100,-	Obb/CL 90x28	30 100,-
	Oba/CL 100x28	34 100,-	-	-
	Oba/CL 110x28	34 600,-	-	-
	Oba/CL 120x28	35 100,-	-	-



A Classic zuhanytálcákhoz az alábbi előlap beépítéseket javasoljuk:  
Tálcaméretek

70x70, 75x75, 80x80, 80x90, 90x90 | ábrák: 1., 2., 3., 4.  
70x80, 75x80, 75x90 | ábrák: 1., 5., 6., 7., 8., 9.  
75x110, 80x100, 80x110, 80x120 | ábrák: 5., 7., 9.

**FIGYELEM!**

‘a’ típusú előlapok: Az előlapok összekapcsolásánál figyelembe kell venni, hogy az „a” típusnál nem látszik a kapcsolódási pont. Az illesztésnél az ‘a’ típusút érdemes a jobban látszó oldalra helyezni!

‘b’ típusú előlapok: Az előlapok összekapcsolásánál figyelembe kell venni, hogy a „b” típusnál látszik a kapcsolódási pont. Az illesztésnél a „a” típusút kell a kevésbé látszó oldalra helyezni!

**A CLASSIC zuhanytálcák**

három különböző módon burkolhatók előlappal:

**1. Előről burkolás:** amennyiben a zuhanytálca két fal közé épül és csak zuhanyajtót szerelünk rá, ebben az esetben kizárólag 1 db „a” típusú előlapra van szükség.

**2. Kétoldalról burkolás (L-alakban):** amennyiben a tálcánk sarokba kerül és burkoljuk mindkét látszó oldalát, akkor szükségünk van 1 db „a” típusú és 1 db „b” típusú előlapra.

**3. Három oldalas burkolás (U-alakban):** amennyiben a tálcánk falsíkra kerül és burkoljuk az elejét, illetve a két oldalát, akkor szükségünk van 1 db „a” típusú és 2 db „b” típusú előlapra.

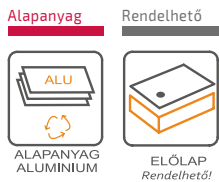

## FREE típusú szögletes zuhanytálcák előlapjai

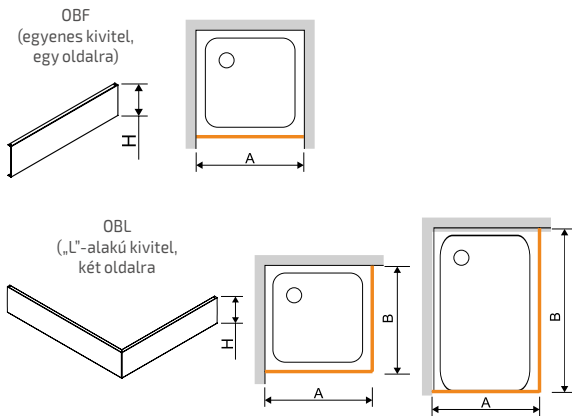

A fotón látható: OBL 70x100x17,5 típusú „L”-alakú előlap, B/FREE 70x100x9 bi zuhanytálccával szerelve

Szögletes zuhanytálcák előlapjai

Előlap magasság	Zuhanytálca típusa, mérete	Ajánlott előlap típusa OBL	Bruttó ár Ft	Ajánlott előlap típusa OBF	Bruttó ár Ft	Ajánlott előlap típusa OBF	Bruttó ár Ft
2,5cm-es mélységű tálcák esetén: - előlap magassága (H): 9 cm - tálca magasság, előlappal burkolva: 12 cm	B/FREE 80x80x2,5+STB	OBL 80x80x9	27 100,-	OBF 80x9	19 100,-	-	-
	B/FREE 90x90x2,5+STB	OBL 90x90x9	29 700,-	OBF 90x9	21 200,-	-	-
	B/FREE 100x100x2,5+STB	OBL 100x100x9	32 400,-	OBF 100x9	23 400,-	-	-
	B/FREE 70x100x2,5+STB	OBL 70x100x9	41 900,-	OBF 70x9	17 000,-	OBF 100x9	23 400,-
	B/FREE 75x90x2,5+STB	OBL 75x90x9	41 400,-	OBF 75x9	18 100,-	OBF 90x9	21 200,-
	B/FREE 80x90x2,5+STB	OBL 80x90x9	36 600,-	OBF 80x9	19 100,-	OBF 90x9	21 200,-
	B/FREE 80x100x2,5+STB	OBL 80x100x9	40 900,-	OBF 80x9	19 100,-	OBF 100x9	23 400,-
	B/FREE 80x110x2,5+STB	OBL 80x110x9	45 100,-	OBF 80x9	19 100,-	OBF 110x9	25 000,-
	B/FREE 80x120x2,5+STB	OBL 80x120x9	46 700,-	OBF 80x9	19 100,-	OBF 120x9	27 100,-
	B/FREE 80x140x2,5+STB	OBL 80x140x9	49 900,-	OBF 80x9	19 100,-	OBF 140x9	30 800,-
B/FREE 90x120x2,5+STB	OBL 90x120x9	47 800,-	OBF 80x9	19 100,-	OBF 120x9	27 100,-	
5cm-es mélységű tálcák esetén: - előlap magassága (H): 12,5 cm - tálca magasság, előlappal burkolva: 15,5 cm	B/FREE 80x80x5+STB	OBL 80x80x12,5	25 500,-	OBF 80x12,5	18 600,-	-	-
	B/FREE 90x90x5+STB	OBL 90x90x12,5	28 100,-	OBF 90x12,5	20 200,-	-	-
	B/FREE 100x100x5+STB	OBL 100x100x12,5	30 800,-	OBF 100x12,5	21 800,-	-	-
	B/FREE 70x100x5+STB	OBL 70x100x12,5	36 100,-	OBF 70x12,5	16 500,-	OBF 100x12,5	21 800,-
	B/FREE 75x90x5+STB	OBL 75x90x12,5	40 900,-	OBF 75x12,5	17 500,-	OBF 90x12,5	20 200,-
	B/FREE 80x90x5+STB	OBL 80x90x12,5	35 600,-	OBF 80x12,5	18 600,-	OBF 90x12,5	20 200,-
	B/FREE 80x100x5+STB	OBL 80x100x12,5	39 300,-	OBF 80x12,5	18 600,-	OBF 100x12,5	21 800,-
	B/FREE 80x110x5+STB	OBL 80x110x12,5	40 900,-	OBF 80x12,5	18 600,-	OBF 110x12,5	23 900,-
	B/FREE 80x120x5+STB	OBL 80x120x12,5	48 300,-	OBF 80x12,5	18 600,-	OBF 120x12,5	25 500,-
	B/FREE 80x140x5+STB	OBL 80x140x12,5	52 500,-	OBF 80x12,5	18 600,-	OBF 140x12,5	29 700,-
B/FREE 90x120x5+STB	OBL 90x120x12,5	49 900,-	OBF 80x12,5	18 600,-	OBF 120x12,5	25 500,-	
9cm-es mélységű tálcák esetén: - előlap magassága (H): 17,5 cm - tálca magasság, előlappal burkolva: 20,5 cm	B/FREE 80x80x9+STB	OBL 80x80x17,5	23 900,-	OBF 80x17,5	17 000,-	-	-
	B/FREE 90x90x9+STB	OBL 90x90x17,5	26 000,-	OBF 90x17,5	18 600,-	-	-
	B/FREE 100x100x9+STB	OBL 100x100x17,5	28 700,-	OBF 100x17,5	20 200,-	-	-
	B/FREE 70x100x9+STB	OBL 70x100x17,5	40 900,-	OBF 70x17,5	15 400,-	OBF 100x17,5	20 200,-
	B/FREE 75x90x9+STB	OBL 75x90x17,5	40 900,-	OBF 75x17,5	15 900,-	OBF 90x17,5	18 600,-
	B/FREE 80x90x9+STB	OBL 80x90x17,5	32 400,-	OBF 80x17,5	17 000,-	OBF 90x17,5	18 600,-
	B/FREE 80x100x9+STB	OBL 80x100x17,5	35 600,-	OBF 80x17,5	17 000,-	OBF 100x17,5	20 200,-
	B/FREE 80x110x9+STB	OBL 80x110x17,5	39 300,-	OBF 80x17,5	17 000,-	OBF 110x17,5	21 800,-
	B/FREE 80x120x9+STB	OBL 80x120x17,5	42 500,-	OBF 80x17,5	17 000,-	OBF 120x17,5	23 900,-
	B/FREE 80x140x9+STB	OBL 80x140x17,5	50 400,-	OBF 80x17,5	17 000,-	OBF 140x17,5	26 000,-
B/FREE 90x120x9+STB	OBL 90x120x17,5	48 300,-	OBF 80x17,5	17 000,-	OBF 120x17,5	23 900,-	



Az „L”-alakú kivitel átfordítható. Asszimmetrikus kivitel esetén mindegy, hogy melyik a hosszú és rövid oldal. Például egy 90x120-as méretnél!

**A FREE zuhanytálcák két különböző módon burkolhatók előlappal:**

- 1. Előlről burkolás:** amennyiben a zuhanytálca két fal közé épül, és csak zuhanyajtót szerelünk rá, ebben az esetben kizárólag 1 db „OBF” típusú előlapra van szükség. Az „OBF” előlap kiválasztását téglalap alakú tálca esetén az befolyásolja, hogy a tálcánk hosszú vagy rövid oldalát szeretnénk előlappal burkolni.
- 2. Két oldalról burkolás (L-alakban):** amennyiben a tálcánk sarokba kerül és burkoljuk mindkét látszó oldalát, akkor szükségünk van 1 db „OBL” típusú előlapra.

**Figyelem!**

Előfordulhat hogy szükség van „U”-alakú előlapra, hogy a tálca három oldalát beburkolja, amennyiben egyenes falra kerül. A Sanplast gyár a legtöbb méret esetén vállalja az „U”-alakú előlap gyártását is. Kérjen ajánlatot!

# B/SPACE - akril típusú szögletes zuhanytálcák előlapjai

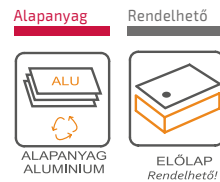

A foton látható: OBL 90x90x12,5 típusú „L”-alakú előlap, B/SPACE 90x90x3 bi zuhanytálcával szerelve

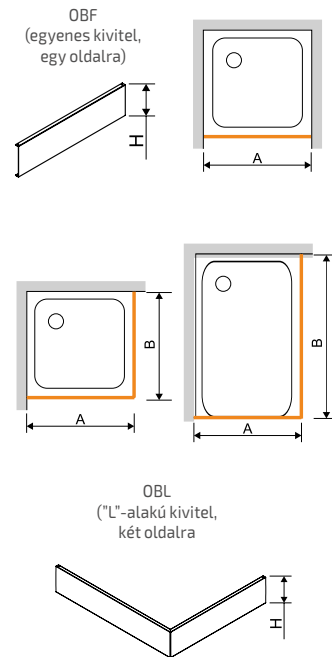

Előlap magasság	Zuhanytálca típusa, mérete	Ajánlott előlap típusa		Bruttó ár		Ajánlott előlap típusa		Bruttó ár	
		OBL	OBF	Ft	Ft	OBF	OBF	Ft	Ft
3 cm-es mélységű tálcák esetén: - előlap magassága (H): 12,5 cm - tálca magasság, előlappal burkolva: 15,5 cm	B/SPACE 80x80x3	OBL 80x80x12,5	OBF 80x12,5	25 500,-	18 600,-	-	-	-	-
	B/SPACE 90x90x3	OBL 90x90x12,5	OBF 90x12,5	28 100,-	20 200,-	-	-	-	-
	B/SPACE 100x100x3	OBL 100x100x12,5	OBF 100x12,5	30 800,-	21 800,-	-	-	-	-
	B/SPACE 70x90x3	OBL 70x90x12,5	OBF 70x12,5	34 500,-	16 500,-	OBF 90x12,5	OBF 100x12,5	20 200,-	21 800,-
	B/SPACE 70x100x3	OBL 70x100x12,5	OBF 70x12,5	36 100,-	16 500,-	OBF 100x12,5	OBF 90x12,5	21 800,-	20 200,-
	B/SPACE 75x90x3	OBL 75x90x12,5	OBF 75x12,5	40 900,-	17 500,-	OBF 90x12,5	OBF 100x12,5	20 200,-	21 800,-
	B/SPACE 80x90x3	OBL 80x90x12,5	OBF 80x12,5	35 600,-	18 600,-	OBF 90x12,5	OBF 100x12,5	20 200,-	21 800,-
	B/SPACE 80x100x3	OBL 80x100x12,5	OBF 80x12,5	39 300,-	18 600,-	OBF 100x12,5	OBF 90x12,5	21 800,-	20 200,-
	B/SPACE 90x100x3	OBL 90x100x12,5	OBF 90x12,5	45 600,-	20 200,-	OBF 90x12,5	OBF 120x12,5	20 200,-	25 500,-
	B/SPACE 70x120x3	OBL 70x120x12,5	OBF 70x12,5	39 800,-	16 500,-	OBF 120x12,5	OBF 80x12,5	25 500,-	18 600,-
	B/SPACE 80x120x3	OBL 80x120x12,5	OBF 80x12,5	48 300,-	18 600,-	OBF 80x12,5	OBF 140x12,5	25 500,-	29 700,-
	B/SPACE 80x140x3	OBL 80x140x12,5	OBF 80x12,5	52 500,-	18 600,-	OBF 140x12,5	OBF 150x12,5	29 700,-	31 900,-
	B/SPACE 80x150x3	OBL 80x150x12,5	OBF 80x12,5	55 200,-	18 600,-	OBF 150x12,5	OBF 160x12,5	31 900,-	33 400,-
	B/SPACE 80x160x3	OBL 80x160x12,5	OBF 80x12,5	57 300,-	18 600,-	OBF 160x12,5	OBF 170x12,5	33 400,-	35 000,-
	B/SPACE 80x170x3	OBL 80x170x12,5	OBF 80x12,5	60 500,-	18 600,-	OBF 170x12,5	OBF 180x12,5	35 000,-	37 200,-
	B/SPACE 80x180x3	OBL 80x180x12,5	OBF 80x12,5	61 500,-	18 600,-	OBF 180x12,5	OBF 110x12,5	37 200,-	23 900,-
	B/SPACE 90x110x3	OBL 90x110x12,5	OBF 90x12,5	47 800,-	20 200,-	OBF 110x12,5	OBF 120x12,5	23 900,-	25 500,-
	B/SPACE 90x120x3	OBL 90x120x12,5	OBF 90x12,5	49 900,-	20 200,-	OBF 120x12,5	OBF 130x12,5	25 500,-	27 600,-
	B/SPACE 90x130x3	OBL 90x130x12,5	OBF 90x12,5	52 000,-	20 200,-	OBF 130x12,5	OBF 140x12,5	27 600,-	29 700,-
	B/SPACE 90x140x3	OBL 90x140x12,5	OBF 90x12,5	54 100,-	20 200,-	OBF 140x12,5	OBF 150x12,5	29 700,-	31 900,-
	B/SPACE 90x150x3	OBL 90x150x12,5	OBF 90x12,5	56 200,-	20 200,-	OBF 150x12,5	OBF 160x12,5	31 900,-	33 400,-
	B/SPACE 90x160x3	OBL 90x160x12,5	OBF 90x12,5	58 900,-	20 200,-	OBF 160x12,5	OBF 170x12,5	33 400,-	35 000,-
	B/SPACE 90x170x3	OBL 90x170x12,5	OBF 90x12,5	61 000,-	20 200,-	OBF 170x12,5	OBF 180x12,5	35 000,-	37 200,-
	B/SPACE 90x180x3	OBL 90x180x12,5	OBF 90x12,5	63 100,-	20 200,-	OBF 180x12,5		37 200,-	



**Figyelem:** zuhanytálca előlap kizárólag fehér színű tálcához érhető el!

Az "L"-alakú kivitel, átfordítható. Asszimmetrikus kivitel esetén mindegy, hogy melyik a hosszúság és rövid oldal. Például egy 90x180-as méretnél!

A SPACE - akril zuhanytálcák két különböző módon burkolhatók előlappal:

1. **Előről burkolás:** amennyiben a zuhanytálca két fal közé épül, és csak zuhanyajtót szerelünk rá, ebben az esetben kizárólag 1 db „OBF” típusú előlapra van szükség. Az „OBF” előlap kiválasztását téglalap alakú tálca esetén az befolyásolja, hogy a tálcánk hosszú vagy rövid oldalát szeretnénk előlappal burkolni.

2. **Kétoldalról burkolás (L-alakban):** amennyiben a tálcánk sarokba kerül és burkoljuk mindkét látszó oldalát, akkor szükségünk van 1 db „OBL” típusú előlapra.

**Figyelem!**





Előfordulhat hogy szükség van „U”-alakú előlapra, hogy a tálca három oldalát beburkolja, amennyiben egyenes falra kerül. A Sanplast gyár a legtöbb méret esetén vállalja az „U”-alakú előlap gyártását is. Kérjen ajánlatot!



# WP/IDEA egyenes kád lábszettel, véglefolyóval



A fotón látható: WP/IDEA 70x170 bi fürdőkád, hidegburkolással burkolva

Alapanyag	Tartozék	Rendelhető
 ALAPANYAG SZANITER AKRIL	 SZINTEZŐ LÁB TARTOZÉK	 SZIFON
		 FEJTÁMLÁK, KAPASZKODÓK Rendelhető!
		 KÁDPARAVÁN Rendelhető!

**Tartozék:**  
alátámasztó, szintezhető lábszerkezet

**Kádparaván külön rendelhető.**  
A kádparavánok a 96-99. oldalon találhatóak!



A fotón látható: WP/IDEA 70x150 bi fürdőkád

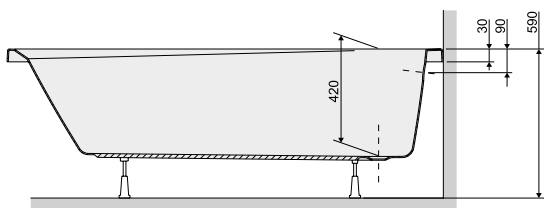

**Beépítés:**

A kád saját szintező lábszerkezetére. Ez a garancia alapfeltétele. Továbbá nem ajánlott a kád felső peremére történő ráburkolás. A kád kiemelhetősége biztosított kell hogy legyen. Ezen beépítési szabályok figyelmen kívül hagyásával, a termék a garanciáját elveszíti!



**Beépítés:**

Saját lábszerkezetére, előlről és oldalról falazással, hidegburkolással történik.

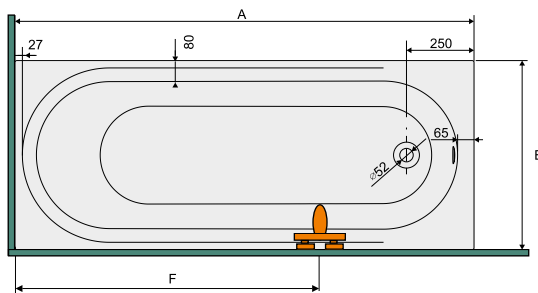

A kiegészítők: 150. oldalon található.



Az ajánlott szifonok bővebben a 150. oldalon található.

Ajánlott szifon	Bruttó ár Ft
A51CR automata leeresztős kádszifon, króm	9 570,-
Sanplast 661-A0008 automata leeresztős kádszifon, króm	11 600,-

**FÜRDŐKÁD**

Termék megnevezése	Termék típus	B	A	Csapterlep F	SZÍN	Bruttó ár Ft
					fehér	
Egyenes kád (155 liter)	WP/IDEA 70x140+STW 001	700	1400	1050		61 500,-
Egyenes kád (165 liter)	WP/IDEA 70x150+STW 001	700	1500	1100		62 600,-
Egyenes kád (175 liter)	WP/IDEA 70x160+STW 001	700	1600	1200		63 800,-
Egyenes kád (185 liter)	WP/IDEA 70x170+STW 001	700	1700	1200		66 600,-

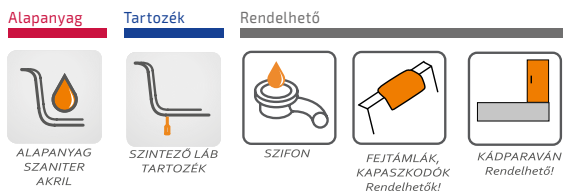

**Tartozék:**  
alátámasztó, szintezhető lábszerkezet

**Kádparaván külön rendelhető.**  
A kádparavánok a 96-99. oldalon találhatóak!



A fotón látható: WP/AS 70x170bi fürdőkád

## WP/AS egyenes kád lábszettel, véglefolyóval

Egyenes fürdőkádak



A fotón látható: WP/AS 70x170bi fürdőkád, hidegburkolással burkolva

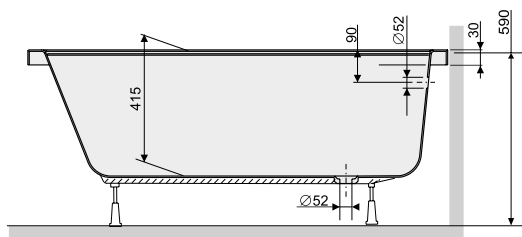

### Beépítés:

A kád saját szintező lábszerkezetére. Ez a garancia alapfeltétele. Továbbá nem ajánlott a kád felső peremére történő ráburkolás. A kád kiemelhetősége biztosított kell hogy legyen. Ezen beépítési szabályok figyelmen kívül hagyásával, a termék a garanciáját elveszíti!



### Beépítés:

Saját lábszerkezetére, előlről és oldalról falazással, hidegburkolással történik.

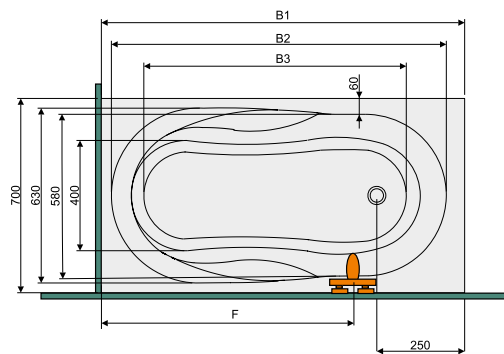

A kiegészítők: 150. oldalon találhatóak.



Az ajánlott szifonok bővebben a 150. oldalon találhatóak!

Ajánlott szifon	Bruttó ár Ft
A51CR automata leeresztős kádszifon, króm	9 570,-
Sanplast 661-A0008 automata leeresztős kádszifon, króm	11 600,-

### FÜRDŐKÁD

Termék megnevezése	Termék típus	B1	B2	B3	Csapterlep F	SZÍN
						fehér
						Bruttó ár Ft
Egyenes kád (130 liter)	WP/AS 70x140+STW 001	1400	1287	947	1050	67 600,-
Egyenes kád (140 liter)	WP/AS 70x150+STW 001	1500	1387	1047	1100	76 900,-
Egyenes kád (150 liter)	WP/AS 70x160+STW 001	1600	1487	1147	1200	79 000,-
Egyenes kád (160 liter)	WP/AS 70x170+STW 001	1700	1587	1247	1200	81 100,-

# WP/GESSA egyenes kád lábszettel, véglefolyóval

Alapanyag

Tartozék

Rendelhető



ALAPANYAG  
SZANITER  
AKRIL



SZINTEZŐ LÁB  
TARTOZÉK



SZIFON



FEJTÁMLÁK,  
KAPASZKODÓK  
Rendelhető!



KÁDPARAVÁN  
Rendelhető!



KÁD  
ELŐLAP  
Rendelhető!



A fotón látható: WP/GESSA 70x170 bi fürdőkád, hidegburkolással burkolva

### Tartozék:

alátámasztó, szintezhető lábszerkezet

### Kádparaván külön rendelhető.

A kádparavánok a 96-99. oldalon találhatóak!



A fotón látható: WP/GESSA 70x170 bi fürdőkád

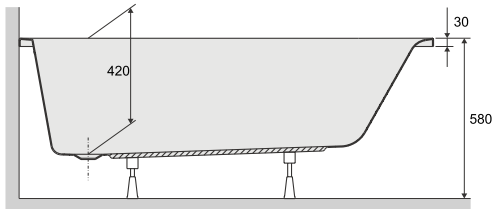

### Beépítés:

A kád saját szintező lábszerkezetére. Ez a garancia alapfeltétele. Továbbá nem ajánlott a kád felső peremére történő ráburkolás. A kád kiemelhetősége biztosított kell hogy legyen. Ezen beépítési szabályok figyelmen kívül hagyásával, a termék a garanciáját elveszíti!



### Beépítés:

Saját lábszerkezetére, előlappal szerelve, vagy előlről és oldalról falazással, hidegburkolással történik.

Előlappal rendszer külön rendelhető, lásd lent! Amennyiben a kád sarokba kerül beépítésre, abban az esetben burkoláshoz egy hosszú előlappra és egy rövid oldalra van szükség.

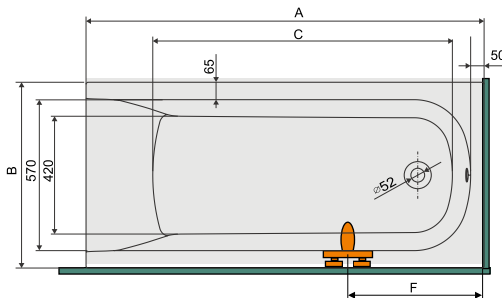

A kiegészítők: 150. oldalon találhatóak.







Az ajánlott szifonok bővebben a 150. oldalon találhatóak!

Ajánlott szifon	Bruttó ár Ft
A51CR automata leeresztős kádszifon, króm	9 570,-
Sanplast 661-A0008 automata leeresztős kádszifon, króm	11 600,-

KÁD előlap és oldal lap		SZÍN
Termék típus	A	fehér
		Bruttó ár Ft
<b>Hosszú előlapok</b>		
OWP/CLa 140	1400	42 300,-
OWP/CLa 150	1500	44 900,-
OWP/CLa 160	1600	47 000,-
OWP/CLa 170	1700	50 100,-
<b>Rövid oldalap</b>		
OWP/CLa 70	700	24 600,-

FÜRDŐKÁD					SZÍN
					fehér
Termék megnevezése	Termék típus	B	A	Csapterlep F	Bruttó ár Ft
Egyenes kád (150 liter)	WP/GESSA 70x140+STW 001	700	1400	300	75 700,-
Egyenes kád (164 liter)	WP/GESSA 70x150+STW 001	700	1500	300	78 500,-
Egyenes kád (176 liter)	WP/GESSA 70x160+STW 001	700	1600	300	81 300,-
Egyenes kád (190 liter)	WP/GESSA 70x170+STW 001	700	1700	300	84 200,-



Alapanyag	Tartozék	Rendelhető
 ALAPANYAG SZANITER AKRIL	 SZINTEZŐ LÁB TARTOZÉK	 SZIFON
		 FEJTÁMLÁK, KAPASZKODÓK Rendelhető!
		 KÁDPARAVÁN Rendelhető!

**Tartozék:**  
alátámasztó, szintezhető lábszerkezet

**Kádparaván külön rendelhető.**  
A kádparavánok a 96-99. oldalon találhatóak!



**Beépítés:**

Saját lábszerkezetére, előlről és oldalról falazással, hidegburkolással történik.

A kád saját szintező lábszerkezetére. Ez a garancia alapfeltétele. Továbbá nem ajánlott a kád felső peremére történő ráburkolás. A kád kiemelhetősége biztosított kell hogy legyen. Ezen beépítési szabályok figyelmen kívül hagyásával, a termék a garanciáját elveszíti!

## WP/BASIC és WPdo/BASIC egyenes kád lábszettel, véglefolyóval és középlefolyóval



A fotón látható: WP/BASIC 75x170 bi fürdőkád, hidegburkolással burkolva

Egyenes fürdőkádak



A fotón látható: WP/BASIC típus (véglefolyós)

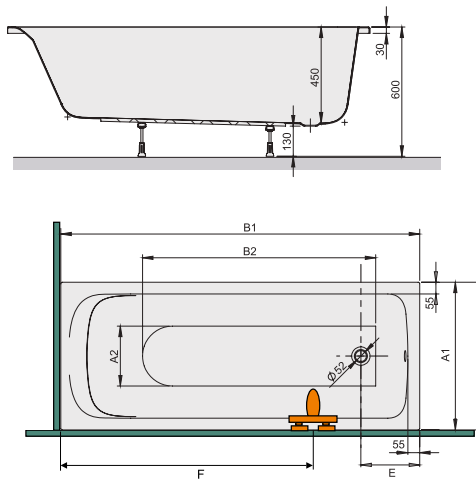

A fotón látható: WPdo/BASIC típus (középlefolyós)

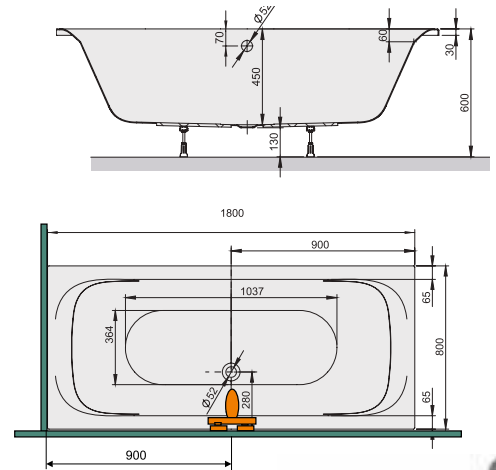

Ajánlott szifon	Bruttó ár Ft
A51CR automata leeresztős kádszifon, króm	9 570,-
Sanplast 661-A0008 automata leeresztős kádszifon, króm	11 600,-

1	FÜRDŐKÁD	Termék megnevezése	Termék típus	SZÍN	Bruttó ár Ft
				fehér	
		Egyenes kád (247 liter)	WPd o/BASIC 80x180		115 800,-



A kiegészítők: 150. oldalon találhatóak.



Az ajánlott szifonok többebben a 150. oldalon találhatóak!

2	FÜRDŐKÁD	Termék megnevezése	Termék típus	A1	A2	B1	B2	E	F	SZÍN	Bruttó ár Ft
										fehér	
		Egyenes kád (202 liter)	WP/BASIC 70x150	700	284	1500	905	280	1000		93 300,-
		Egyenes kád (295 liter)	WP/BASIC 70x160	700	284	1600	1005	280	1100		97 000,-
		Egyenes kád (237 liter)	WP/BASIC 70x170	700	284	1700	1105	280	1200		99 700,-
		Egyenes kád (230 liter)	WP/BASIC 75x160	700	313	1600	1005	280	1100		105 100,-
		Egyenes kád (247 liter)	WP/BASIC 75x170	700	313	1700	1095	300	1200		110 400,-

# WP/MO (Modesta) egyenes kád lábszettel, véglefolyóval

Alapanyag

Tartozék

Rendelhető



ALAPANYAG  
SZANITER  
AKRIL



SZINTEZŐ LÁB  
TARTOZÉK



SZIFON



FEJTÁMLÁK,  
KAPASZKODÓK  
Rendelhető!



KÁDPARAVÁN  
Rendelhető!



KÁD  
ELŐLAP  
Rendelhető!



A fotón látható: WP/MO 75x170 bi fürdőkád, hidegburkolással burkolva

### Tartozék:

alátámasztó, szintezhető lábszerkezet

### Kádparaván külön rendelhető.

A kádparavánok a 96-99. oldalon találhatóak!



A fotón látható: WP/MO 75x170 bi fürdőkád

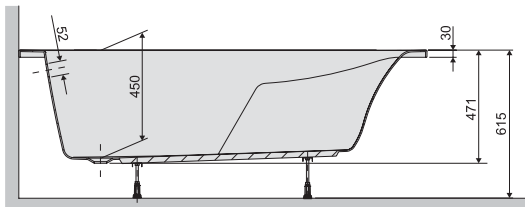

### Beépítés:

A kád saját szintező lábszerkezetére. Ez a garancia alapfeltétele. Továbbá nem ajánlott a kád felső peremére történő ráburkolás. A kád kiemelhetősége biztosított kell hogy legyen. Ezen beépítési szabályok figyelmen kívül hagyásával, a termék a garanciáját elveszíti!



### Beépítés:

Saját lábszerkezetére, előlappal szerelve, vagy előlről és oldalról falazással, hidegburkolással történik.

Előlap rendszer külön rendelhető többféle kivitelben is.  
A kádelőlapok a 133. oldalon találhatóak!

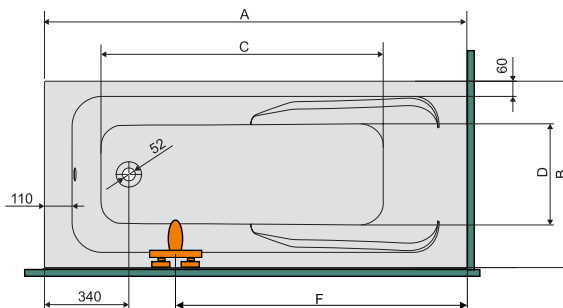

A kiegészítők: 150. oldalon találhatóak.



Az ajánlott szifonok bővebben a 150. oldalon találhatóak!

### Ajánlott szifon

A51CR automata leeresztős kádszifon, króm

Bruttó ár

Ft

9 570,-

Sanplast 661-A0008 automata leeresztős kádszifon, króm

13 900,-

### FÜRDŐKÁD

Termék megnevezése	Termék típus	A	B	C	D	Csaptelep F	SZÍN	Bruttó ár Ft
							fehér	
Egyenes kád (165 liter)	WP/MO 70x150+STW	1500	700	1000	354	750-1000		83 900,-
Egyenes kád (180 liter)	WP/MO 70x160+STW	1600	700	1050	355	800-1100		86 600,-
Egyenes kád (192 liter)	WP/MO 70x170+STW	1700	700	1136	357	850-1200		90 400,-
Egyenes kád (213 liter)	WP/MO 75x170+STW	1700	750	1136	407	850-1200		94 200,-
Egyenes kád (233 liter)	WP/MO 80x170+STW	1700	800	1136	457	850-1200		97 000,-
Egyenes kád (251 liter)	WP/MO 80x180+STW	1800	800	1229	455	900-1200		101 300,-

Alapanyag

Tartozék

Rendelhető



ALAPANYAG  
SZANITER  
AKRIL



SZINTEZŐ LÁB  
TARTOZÉK



SZIFON



FEJTÁMLÁK,  
KAPASZKODÓK  
Rendelhető!



KÁDPARAVÁN  
Rendelhető!

## WP/LUXO egyenes kád lábszettel, középlefolyóval

Egyenes fürdőkádkak

### Tartozék:

alátámasztó, szintezhető lábszerkezet

### Kádparaván külön rendelhető.

A kádparavánok a 96-99. oldalon találhatóak!



A fotón látható: WP/LUXO 80x180bi fürdőkád



A fotón látható: WP/LUXO 80x180bi fürdőkád, hidegburkolással burkolva

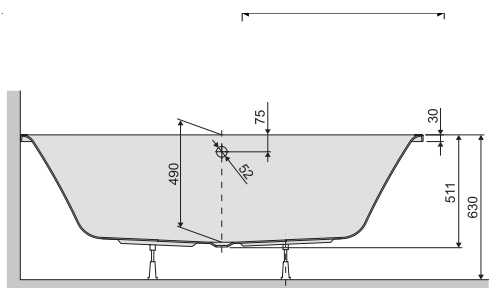

### Beépítés:

A kád saját szintező lábszerkezetére. Ez a garancia alapfeltétele. Továbbá nem ajánlott a kád felső peremére történő ráburkolás. A kád kiemelhetősége biztosított kell hogy legyen. Ezen beépítési szabályok figyelmen kívül hagyásával, a termék a garanciáját elveszíti!



### Beépítés:

Saját lábszerkezetére, előlről és oldalról falazással, hidegburkolással történik.

### Figyelem!

Figyelem! A kád elérhető vékony\* (slim) peremmel is. A fürdőkád rendelhető 30mm-es kádperem helyett 20mm perem magassággal. Ennek felára: Bruttó 34.200,-Ft. Gyártási idő: 6-8 hét

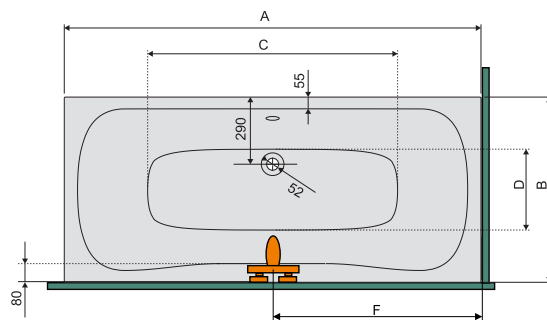

\* vékony (slim) kádperem



### Ajánlott szifon

A51CR automata leeresztős kádszifon, króm

Sanplast 661-A0008 automata leeresztős kádszifon, króm

Bruttó ár  
Ft

9 570,-

11 600,-



A kiegészítők: 150. oldalon találhatóak.



Az ajánlott szifonok bővebben a 150. oldalon találhatóak!

### FÜRDŐKÁD

Termék megnevezése	Termék típus	A	B	Csapterlep F	SZÍN
					fehér
					Bruttó ár Ft
Egyenes kád (286 liter)	WP/LUXO 80x180+STW	1800	800	900	170 500,-
Egyenes kád (355 liter)	WP/LUXO 90x190+STW	1900	900	950	177 500,-

A katalógusban szereplő árak ajánlott eladási árak, melyek tartalmazzák a 27% áfa összegét!

SANPLAST. 129

# WP/FREE egyenes kád lábszettel, véglefolyóval

Alapanyag

Tartozék

Rendelhető



ALAPANYAG SZANITER AKRIL



SZINTEZŐ LÁB TARTOZÉK



SZIFON



FEJTÁMLÁK, KAPASZKODÓK Rendelhető!



KÁDPARAVÁN Rendelhető!



KÁD ELŐLAP Rendelhető!



A fotón látható: WP/FREE 75x170 bi fürdőkád 1db rövid és 1db hosszú előlappal burkolva



A fotón látható: WP/FREE 75x170 bi fürdőkád, „L”-alakú előlappal burkolva (előlap: BALOS)



A fotón látható: WP/FREE 75x170 bi fürdőkád

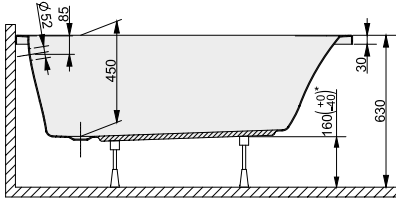

### Beépítés:

A kád saját szintező lábszerkezetére. Ez a garancia alapfeltétele. Továbbá nem ajánlott a kád felső peremére történő ráburkolás. A kád kiemelhetősége biztosított kell hogy legyen. Ezen beépítési szabályok figyelmen kívül hagyásával, a termék a garanciáját elveszíti!



### Beépítés:

saját lábszerkezetére, előlappal szerelve, vagy előlről és oldalról falazással, hidegburkolással történik. **Előlap rendszer külön rendelhető többféle kivitelben is. A kádelőlapok a 133. oldalon található!**

### Figyelem!

A kád elérhető vékony\* (slim) peremmel is. Amennyiben nem előlappal kerül beépítésre a termék, abban az esetben a 30mm-es kádperem helyett rendelhető 20mm perem magassággal. Ennek felára: Bruttó 34.200,-Ft. Gyártási idő: 6-8 hét

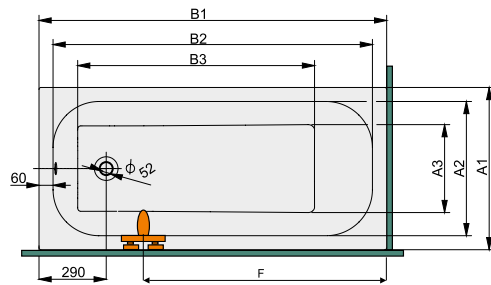

\* vékony (slim) kádperem



A kiegészítők: 150. oldalon található.



Az ajánlott szifonok bővebben a 150. oldalon található!

### Ajánlott szifon

A51CR automata leeresztős kádszifon, króm

Bruttó ár Ft

9 570,-

Sanplast 661-A0008 automata leeresztős kádszifon, króm

11 600,-

### FÜRDŐKÁD

Termék megnevezése	Termék típus	A1	A2	A3	B1	B2	B3	Csaptelep F	SZÍN	
									fehér	Bruttó ár Ft
Egyenes kád (146 liter)	WP/FREE 70x120+STW 001 bi	700	580	410	1200	1080	810	750	fehér	94 400,-
Egyenes kád (154 liter)	WP/FREE 70x130+STW 001 bi	700	580	410	1300	1180	835	850	fehér	107 100,-
Egyenes kád (170 liter)	WP/FREE 70x140+STW 001 bi	700	580	410	1400	1280	935	950	fehér	97 000,-
Egyenes kád (187 liter)	WP/FREE 70x150+STW 001 bi	700	580	410	1500	1380	1035	1000	fehér	102 300,-
Egyenes kád (200 liter)	WP/FREE 70x160+STW 001 bi	700	580	410	1600	1480	1135	1100	fehér	106 100,-
Egyenes kád (213 liter)	WP/FREE 70x170+STW 001 bi	700	580	410	1700	1580	1235	1200	fehér	107 700,-
Egyenes kád (187 liter)	WP/FREE 75x140+STW 001 bi	750	630	460	1400	1280	935	950	fehér	108 700,-
Egyenes kád (204 liter)	WP/FREE 75x150+STW 001 bi	750	630	460	1500	1380	1035	1000	fehér	110 800,-
Egyenes kád (220 liter)	WP/FREE 75x160+STW 001 bi	750	630	460	1600	1480	1135	1100	fehér	112 400,-
Egyenes kád (236 liter)	WP/FREE 75x170+STW 001 bi	750	630	460	1700	1580	1235	1150	fehér	115 600,-
Egyenes kád (253 liter)	WP/FREE 75x180+STW 001 bi	750	630	460	1800	1680	1335	1200	fehér	127 200,-
Egyenes kád (257 liter)	WP/FREE 80x170+STW 001 bi	800	680	483	1700	1580	1226	1150	fehér	128 800,-
Egyenes kád (276 liter)	WP/FREE 80x180+STW 001 bi	800	680	483	1800	1680	1335	1200	fehér	118 700,-

Alapanyag

Tartozék

Rendelhető

ALAPANYAG  
SZANITER  
AKRILSZINTEZŐ LÁB  
TARTOZÉK

SZIFON

FEJTÁMLÁK,  
KAPASZKODÓK  
Rendelhető!KÁDPARAVÁN  
Rendelhető!KÁD  
ELŐLAP  
Rendelhető!

## WPdo/FREE egyenes kád lábszettel, közép lefolyóval

Egyenes fürdőkádak

### Tartozék:

alátámasztó, szintezhető lábszerkezet

### Kádparaván külön rendelhető.

A kádparavánok a 96-99. oldalon találhatóak!



A fotón látható: WPdo/FREE 75x170 bi fürdőkád, közép lefolyóval



A fotón látható: WPdo/FREE 80x180 bi fürdőkád, hidegburkolattal burkolva



A fotón látható: WPdo/FREE 80x180 bi fürdőkád, kádparavánval, „L”-alakú előlappal burkolva (előlap: BALOS)

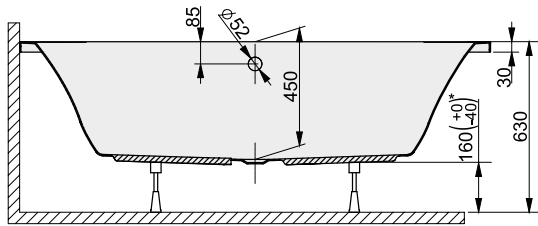

### Beépítés:

A kád saját szintező lábszerkezetére. Ez a garancia alapfeltétele. Továbbá nem ajánlott a kád felső peremére történő ráburkolás. A kád kiemelhetősége biztosított kell hogy legyen. Ezen beépítési szabályok figyelmen kívül hagyásával, a termék a garanciáját elveszíti!

Előlap rendszer külön rendelhető többféle kivitelben is.  
A kádelőlapok a 133. oldalon találhatóak!



### Beépítés:

saját lábszerkezetére, előlappal szerelve, vagy előlről és oldalról falazással, hidegburkolással történik.

### Figyelem!

A kád elérhető vékony\* (slim) peremmel is. Amennyiben nem előlappal kerül beépítésre a termék, abban az esetben a 30mm-es kádperem helyett rendelhető 20mm perem magassággal. Ennek felára: Bruttó 34.200,-Ft. Gyártási idő: 6-8 hét

\* vékony (slim) kádperem

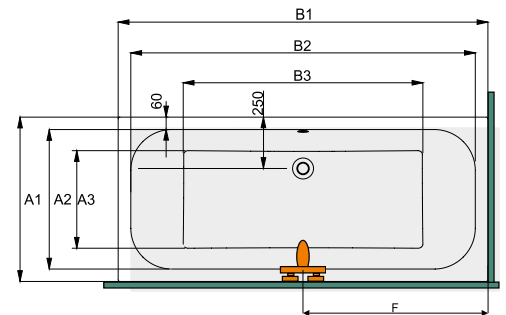

### Ajánlott szifon

A51CR automata leeresztős kádszifon, króm

Sanplast 661-A0008 automata leeresztős kádszifon, króm

Bruttó ár  
Ft

9 570,-

11 600,-



A kiegészítők: 150. oldalon találhatóak.



Az ajánlott szifonok bővebben a 150. oldalon találhatóak!

### FÜRDŐKÁD

Termék megnevezése	Termék típus	A1	A2	A3	B1	B2	B3	Csapterlep F	SZÍN	Bruttó ár Ft
									fehér	
	WPdo/FREE 70x170+STW 001 bi	700	580	410	1700	1580	1060	850		106 100,-
Egyenes kád (221 liter)	WPdo/FREE 75x170+STW 001 bi	750	630	460	1700	1580	1060	850		115 600,-
Egyenes kád (260 liter)	WPdo/FREE 80x180+STW 001 bi	800	680	510	1800	1680	1160	900		121 900,-

A katalógusban szereplő árak ajánlott eladási árak, melyek tartalmazzák a 27% áfa összegét!

SANPLAST. 131

**WP/PR 75x170 egyenes kád lábszettel, véglefolyóval**  
**WP/PR 80x180 egyenes kád lábszettel, közép lefolyóval**

Alapanyag

Tartozék

Rendelhető



ALAPANYAG  
SZANITER  
AKRIL



SZINTEZŐ LÁB  
TARTOZÉK



SZIFON



FEJTÁMLÁK,  
KAPASZKODÓK  
Rendelhető!



KÁDPARAVÁN  
Rendelhető!



KÁD  
ELŐLAP  
Rendelhető!



1

A fotón látható: WP/PR 75x170 bi fürdőkád, gyári előlappal burkolva

**Tartozék:**

alátámasztó, szintezhető lábszerkezet

**Kádparaván külön rendelhető.**

A kádparavánok a 96-99. oldalon találhatóak!

2



A fotón látható: WP/PR 80x180 bi fürdőkád, előlappal burkolva

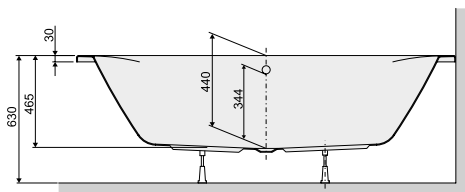

**Beépítés:**

A kád saját szintező lábszerkezetére. Ez a garancia alapfeltétele. Továbbá nem ajánlott a kád felső peremére történő ráburkolás. A kád kiemelhetősége biztosított kell hogy legyen. Ezen beépítési szabályok figyelmen kívül hagyásával, a termék a garanciáját elveszíti!



**Beépítés:**

Saját lábszerkezetére, előlappal szerelve, vagy előlről és oldalról falazással, hidegburkolással történik.

Előlap rendszer külön rendelhető többféle kivitelben is. A kádelőlapok a 133. oldalon találhatóak!

**Figyelem!**

A kád elérhető vékony\* (slim) peremmel is. Amennyiben nem előlappal kerül beépítésre a termék, abban az esetben a 30mm-es kádperem helyett rendelhető 20mm perem magassággal. Ennek felára: Bruttó 34.200,-Ft. Gyártási idő: 6-8 hét



\* vékony (slim) kádperem



1

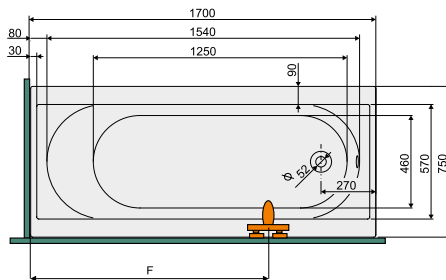

2

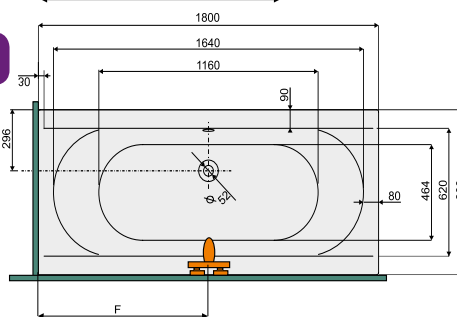

A kiegészítők: 150. oldalon találhatóak.



Az ajánlott szifonok bővebben a 150. oldalon találhatóak!

Ajánlott szifon	Bruttó ár Ft
A51CR automata leeresztős kádszifon, króm	9 570,-
Sanplast 661-A0008 automata leeresztős kádszifon, króm	11 600,-

**FÜRDŐKÁD**

Termék megnevezése	Termék típus	Csapterlep F	SZÍN
			fehér
			Bruttó ár Ft
Egyenes kád (210 liter)	WP/PR 75x170+STW 001 bi	1200	119 500,-
Egyenes kád (240 liter)	WP/PR 80x180+STW 001 bi	900	128 100,-



ALAPANYAG  
SZANITER  
AKRIL



KÁD  
ELŐLAP  
Rendelhető!

## Egyenes fürdőkádak előlapjai

Az előlapokat az alábbi fürdőkád családokhoz ajánljuk:

- FREE
- MO (Modesta)
- PR (Prestige)

A felsoroltak közül minden kád burkolható 1 db „L”-alakú vagy 2-3 db egyenes előlappal.



A fotón látható: WP/FREE 75x170 bi fürdőkád, „L”-alakú előlappal burkolva (előlap: BALOS)



A fotón látható: WP/FREE 75x170 bi fürdőkád, 1db hosszú és 1db rövid előlappal burkolva

### Beépítés:

1, „L”-alakú előlap: az „L”-alakú előlap, sarokba történő építés esetén ajánlott.

Figyelem: ebből a típusból létezik jobbos vagy balos kivitel!

2, Egyenes előlap: Két fal közé, sarokba vagy falsíkra történő szereléshez ajánlott.

Egyenes előlapok esetén lehetőség van a három oldalas burkolásra is, abban az esetben 1 db hosszú és 2 db rövid előlappal van szükség.

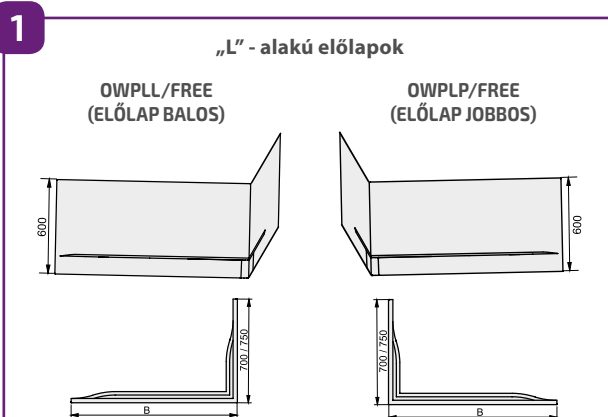

### „L”-ALAKÚ előlapok

Ajánlott kád méret	Ajánlott kád család	Előlap típus	Előlap forma	SZÍN	
				fehér	Bruttó ár Ft
70x120	Free	OWPLL/Free 70x120	balos	70 000,-	
		OWPLP/Free 70x120	jobbos		
70x130	Free	OWPLL/Free 70x130	balos	73 700,-	
		OWPLP/Free 70x130	jobbos		
70x140	Free	OWPLL/Free 70x140	balos	70 000,-	
		OWPLP/Free 70x140	jobbos		
70x150	Free	OWPLL/Free 70x150	balos	73 700,-	
		OWPLP/Free 70x150	jobbos		
70x160	Free	OWPLL/Free 70x160	balos	76 300,-	
		OWPLP/Free 70x160	jobbos		
70x170	Free	OWPLL/Free 70x170	balos	78 500,-	
		OWPLP/Free 70x170	jobbos		
75x140	Free	OWPLL/Free 75x140	balos	76 900,-	
		OWPLP/Free 75x140	jobbos		
75x150	Free	OWPLL/Free 75x150	balos	79 000,-	
		OWPLP/Free 75x150	jobbos		
75x160	Free	OWPLL/Free 75x160	balos	81 100,-	
		OWPLP/Free 75x160	jobbos		
75x170	Free, PR	OWPLL/Free 75x170	balos	80 000,-	
		OWPLP/Free 75x170	jobbos		
75x180	Free	OWPLL/Free 75x180	balos	81 600,-	
		OWPLP/Free 75x180	jobbos		
80x170	Free	OWPLL/Free 80x170	balos	80 000,-	
		OWPLP/Free 80x170	jobbos		
80x180	Free, PR	OWPLL/Free 80x180	balos	82 200,-	
		OWPLP/Free 80x180	jobbos		

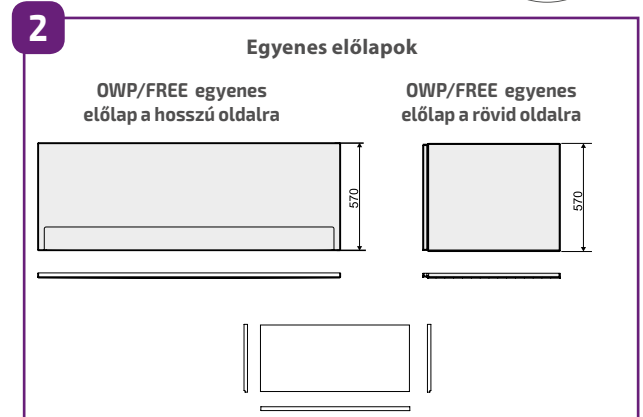

### Egyenes előlapok

Ajánlott kád méret	Ajánlott kád család	Előlap típus	Előlap forma	SZÍN	
				fehér	Bruttó ár Ft
70x120	Free	OWP/Free 120	hosszú	40 800,-	
		OWP/Free 70	rövid		
70x130	Free	OWP/Free 130	hosszú	43 500,-	
		OWP/Free 70	rövid		
70x140	Free	OWP/Free 140	hosszú	46 100,-	
		OWP/Free 70	rövid		
70x150	Free, MO	OWP/Free 150	hosszú	48 800,-	
		OWP/Free 70	rövid		
70x160	Free, MO	OWP/Free 160	hosszú	52 000,-	
		OWP/Free 70	rövid		
70x170	Free, MO	OWP/Free 170	hosszú	55 100,-	
		OWP/Free 70	rövid		
75x140	Free	OWP/Free 140	hosszú	46 100,-	
		OWP/Free 75	rövid		
75x150	Free	OWP/Free 150	hosszú	48 800,-	
		OWP/Free 75	rövid		
75x160	Free	OWP/Free 160	hosszú	52 000,-	
		OWP/Free 75	rövid		
75x170	Free, MO, PR	OWP/Free 170	hosszú	55 100,-	
		OWP/Free 75	rövid		
75x180	Free	OWP/Free 180	hosszú	59 400,-	
		OWP/Free 75	rövid		
80x170	Free, MO	OWP/Free 170	hosszú	55 100,-	
		OWP/Free 80	rövid		
80x180	Free, MO, PR	OWP/Free 180	hosszú	59 400,-	
		OWP/Free 80	rövid		

# WALse-kpl-mb/LUXO (balos), WAPse-kpl-mb/LUXO (jobbos) egyenes kád lekerekített véggel EGYBEÖNTÖTT KÁDTEST!



**Elérhető kivitel:**  
A kádtest gyárilag egybeöntésre kerül! Sarokba szerelhető kivitel!

A fotón látható: WAPse-kpl-mb/LUXO 80x180bi fürdőkád, gyárilag egybeöntve (jobbos)

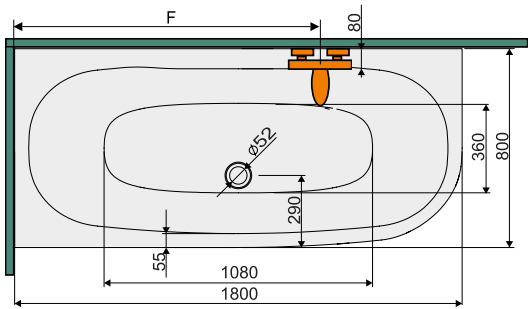
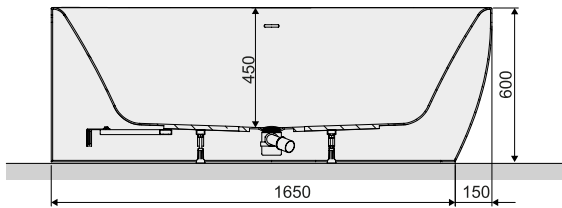



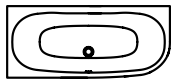

**KÁDFORMA: BALOS**  
WALse-kpl/LUXO+STW

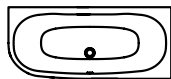

**KÁDFORMA: JOBBOS**  
WAPse-kpl/LUXO+STW



A kiegészítők: 150. oldalon található.

Alapanyag	Tartozék	Rendelhető
 ALAPANYAG SZANITER AKRIL	 SZINTEZŐ LÁB TARTOZÉK	 SZIFON
		 FEJTÁMLÁK, KAPASZKODÓK Rendelhető!
		 KÁDPARAVÁN Rendelhető!

- Az alapmodell tartozéka:**
    - egybeöntött kádtest
    - alátámasztó, szintezhető lábszerkezet
    - leeresztő szifon
    - a túlfolyó rész alakú
  - A kádültős modell tartozéka:**
    - egybeöntött kádtest
    - alátámasztó, szintezhető lábszerkezet
    - leeresztő szifon
    - a túlfolyólyon keresztüli kádültős lehetőség (jelölése a cikkszámában: Np)
- Kádparaván külön rendelhető.**  
A kádparavánok a 96-99. oldalon találhatóak!



A fotón látható: balos kád, oldalnézetben



A fotón látható: jobbos kád, felülnézetben

**Beépítés:**  
A kád saját szintező lábszerkezetére. Ez a garancia alapfeltétele. Továbbá nem ajánlott a kád felső peremére történő ráburkolás. A kád kiemelhetősége biztosított kell hogy legyen. Ezen beépítési szabályok figyelmen kívül hagyásával, a termék a garanciáját elveszíti!

**Jobbos/Balos kivitel nem felcserélhető, megrendeléskor ezt figyelembe kell venni!**



2





1

kádültős modell (Np)

alapmodell

Termék megnevezése	Termék típus	Csapterlep F	SZÍN	
			fehér	Bruttó ár Ft
Egyenes kád lekerekített véggel, egybeöntött kádtest (227 liter), balos	WALse-kpl-mb/LUXO 80x180+STW	900		<b>578 600,-</b>
Egyenes kád lekerekített véggel, egybeöntött kádtest, túlfolyon keresztül kádültővel (227 liter), balos	WALse-kpl-mb/LUXO 80x180+STW (+Np)	900		<b>655 300,-</b>
Egyenes kád lekerekített véggel, egybeöntött kádtest (227 liter), jobbos	WAPse-kpl-mb/LUXO 80x180+STW	900		<b>578 600,-</b>
Egyenes kád lekerekített véggel, egybeöntött kádtest, túlfolyon keresztül kádültővel (227 liter), jobbos	WAPse-kpl-mb/LUXO 80x180+STW (+Np)	900		<b>655 300,-</b>



Alapanyag	Tartozék	Rendelhető
 ALAPANYAG SZANITER AKRIL	 SZINTEZŐ LÁB TARTOZÉK	 SZIFON
		 FEJTÁMLÁK, KAPASZKODÓK Rendelhető!
		 KÁDPARAVÁN Rendelhető!

## WAL-kpl-mb/LOFT (balos), WAP-kpl-mb/LOFT (jobbos) egyenes kád lekerekített véggel EGYBEÖNTÖTT KÁDTEST!

Egyenes fürdőkádkak lekerekített véggel

### Az alapmodell tartozéka:

- egybeöntött kádtest
- alátámasztó, szintezhető lábszerkezet
- leeresztő szifon
- a túlfolyó rész alakú

1

### A kádtöltős modell tartozéka:

- egybeöntött kádtest
- alátámasztó, szintezhető lábszerkezet
- leeresztő szifon
- a túlfolyólyón keresztüli kádtöltési lehetőség  
(jelölése a cikkszámban: Np)

2

### Kádparaván külön rendelhető.

A kádparavánok a 96-99. oldalon találhatóak!



A fotón látható: jobbos kád, oldalnézetben



A fotón látható: jobbos kád, fölülnézetben

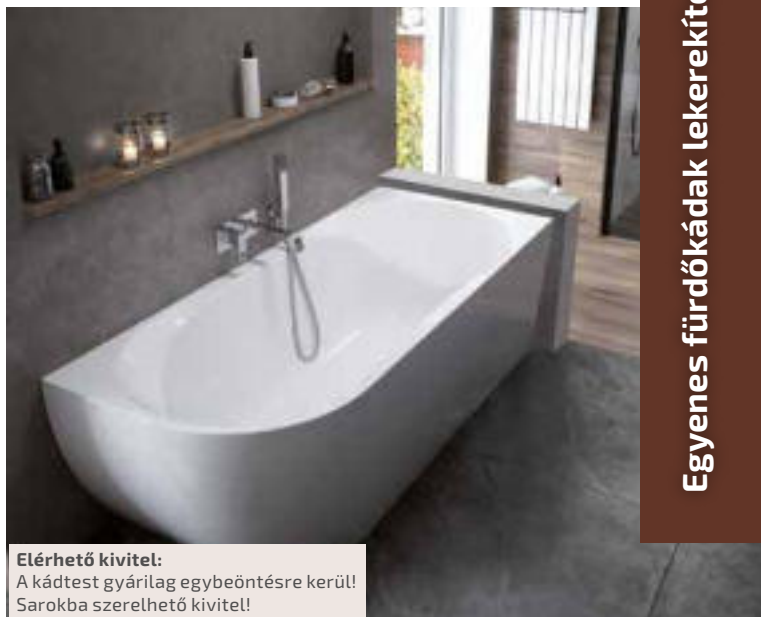

### Elérhető kivitel:

A kádtest gyárilag egybeöntésre kerül!  
Sarokba szerelhető kivitel!

A fotón látható: WAP-kpl-mb/LOFT 80x180bi fürdőkádk, gyárilag egybeöntve (jobbos)

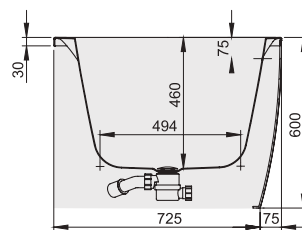
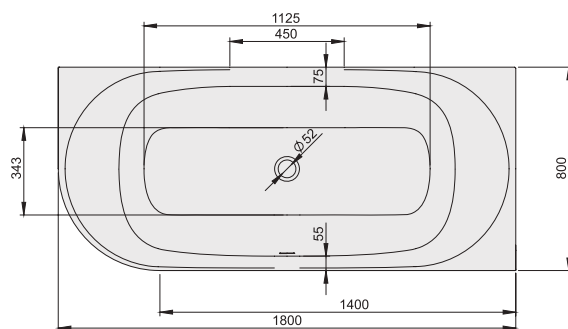

### Beépítés:

A kád saját szintező lábszerkezetére. Ez a garancia alapfeltétele. Továbbá nem ajánlott a kád felső peremére történő ráburkolás. A kád kiemelhetősége biztosított kell hogy legyen. Ezen beépítési szabályok figyelmen kívül hagyásával, a termék a garanciáját elveszíti!

**Jobbos/Balos kivitel nem felcserélhető, megrendeléskor ezt figyelembe kell venni!**

### KÁDFORMA: BALOS WAL-kpl-mb/LOFT

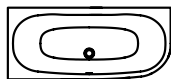

### KÁDFORMA: JOBBOS WAP-kpl-mb/LOFT

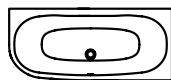

A kiegészítők: 150. oldalon található.

2



kádtöltős modell (Np)

1



alapmodell

### FÜRDŐKÁD EGYBEÖNTÖTT KÁDTESTTEL

Termék megnevezése	Termék típus	Csapterlep F	SZÍN
			fehér Bruttó ár Ft
Egyenes kád lekerekített véggel, egybeöntött kádtest (271 liter), balos	WAL-kpl-mb/LOFT 80x180+STW	900	578 600,-
Egyenes kád lekerekített véggel, egybeöntött kádtest, túlfolyón keresztüli kádtöltővel (271 liter), balos	WAL-kpl-mb/LOFT 80x180+STW (+Np)	900	655 300,-
Egyenes kád lekerekített véggel, egybeöntött kádtest (271 liter), jobbos	WAP-kpl-mb/LOFT 80x180+STW	900	578 600,-
Egyenes kád lekerekített véggel, egybeöntött kádtest, túlfolyón keresztüli kádtöltővel (271 liter), jobbos	WAP-kpl-mb/LOFT 80x180+STW (+Np)	900	655 300,-

# WSPse-kpl/LUXO falsíkra helyezhető egyenes kád mindkét végén kerekítve EGYBEÖNTÖTT KÁDTEST!



**Elérhető kivitel:**  
A kádtest gyárilag egybeöntésre kerül!  
Egyenes falra (falsíkra) szerelhető kivitel!

A fotón látható: WSPse-kpl/LUXO 80x180bi falsíkra helyezhető fürdőkád, gyárilag egybeöntve

- 1 Az alapmodell tartozéka:**
  - egybeöntött kádtest
  - alátámasztó, szintezhető lábszerkezet
  - leeresztő szifon
  - a túlfolyó rész alakú
- 2 A kádtöltős modell tartozéka:**
  - egybeöntött kádtest
  - alátámasztó, szintezhető lábszerkezet
  - leeresztő szifon
  - a túlfolyóról keresztüli kádtöltési lehetőség (jelölése a cikkszámában: Np)



### Beépítés:

A kád saját szintező lábszerkezetére. Ez a garancia alapfeltétele. Továbbá nem ajánlott a kád felső peremére történő ráburkolás. A kád kiemelhetősége biztosított kell hogy legyen. Ezen beépítési szabályok figyelmen kívül hagyásával, a termék a garanciáját elveszíti!

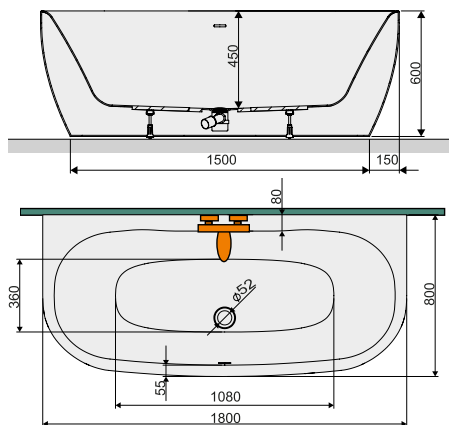

A kiegészítők: 150. oldalon található.



kádtöltős modell (Np)



alapmodell

### FÜRDŐKÁD EGYBEÖNTÖTT KÁDTESTTEL

Termék megnevezése	Termék típus	Csapterlep F	SZÍN	
			fehér	Bruttó ár Ft
Egyenes kád két oldalon lekerekített véggel, egybeöntött kádtest (227 liter)	WSPse-kpl-mb/LUXO 80x180+STW	900		<b>578 600,-</b>
Egyenes kád két oldalon lekerekített véggel, egybeöntött kádtest, túlfolyón keresztüli kádtöltővel (227 liter)	WSPse-kpl-mb/LUXO 80x180+STW (+Np)	900		<b>655 300,-</b>



## WSP-kpl-mb/LOFT falsíkra helyezhető egyenes kád mindkét végén kerekítve EGYBEÖNTÖTT KÁDTEST!

### Az alapmodell tartozéka:

- egybeöntött kádtest
- alátámasztó, szintezhető lábszerkezet
- leeresztő szifon
- a túlfolyó rész alakú

1

### A kádtöltős modell tartozéka:

- egybeöntött kádtest
- alátámasztó, szintezhető lábszerkezet
- leeresztő szifon
- a túlfolyóyon keresztüli kádtöltési lehetőség  
(jelölése a cikkaszámban: Np)

2

### Kádparaván külön rendelhető.

A kádparavánok a 96-99. oldalon találhatóak!



### Elérhető kivitel:

A kádtest gyárilag egybeöntésre kerül!  
Egyenes falra (falsíkra) szerelhető kivitel!

A fotón látható: WSP-kpl-mb/LOFT 80x180bi falsíkra helyezhető fürdőkád, gyárilag egybeöntve

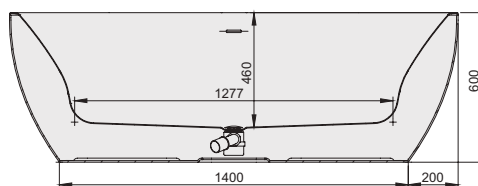
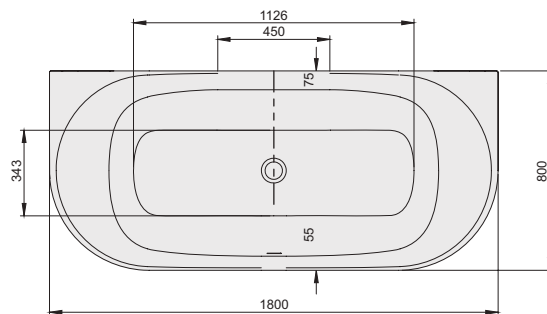

### Beépítés:

A kád saját szintező lábszerkezetére. Ez a garancia alappfeltétele. Továbbá nem ajánlott a kád felső peremére történő ráburkolás. A kád kiemelhetősége biztosított kell hogy legyen. Ezen beépítési szabályok figyelmen kívül hagyásával, a termék a garanciáját elveszíti!

2



A kiegészítők: 150. oldalon találhatóak.



kádtöltős modell (Np)



alapmodell

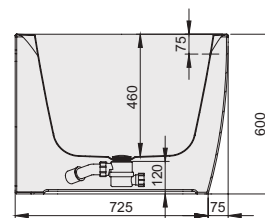

### FÜRDŐKÁD EGYBEÖNTÖTT KÁDTESTTEL

Termék megnevezése	Termék típus	Csapterlep F	SZÍN
			fehér Bruttó ár Ft
Egyenes kád két oldalon lekerekített véggel, egybeöntött kádtest (271 liter)	WSP-kpl-mb/LOFT 80x180+STW	900	591 400,-
Egyenes kád két oldalon lekerekített véggel, egybeöntött kádtest, túlfolyón keresztüli kádtöltővel (271 liter), balos	WSP-kpl-mb/LOFT 80x180+STW (+Np)	900	668 100,-

# WOW-kpl/FREE 80x180 térben álló ovális kád gyári előlappal



A fotón látható: WOW-kpl/FREE 80x180 ovális kád gyári előlap burkolattal

Alapanyag Tartozék Rendelhető



ALAPANYAG  
SZANITER  
AKRIL



SZINTEZŐ LÁB  
TARTOZÉK



SZIFON



FEJTÁMLÁK,  
KAPASZKODÓK  
Rendelhető!

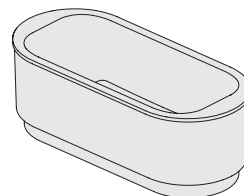
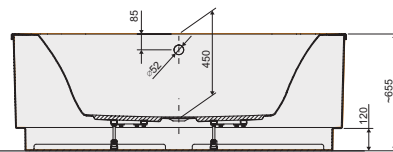
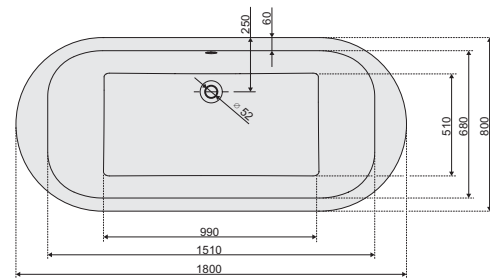

### Beépítés:

A gyári előlap a termék tartozéka. Azonban az nem kerül egybeöntésre a káddal, hanem külön szállítjuk. Az előlap a helyszíni beépítéskor kerül rögzítésre.

### Tartozék:

- alátámasztó, szinthező lábszerkezet
- automata leeresztő kádszifon
- gyári előlap



A kiegészítők: 150. oldalon található.



## FÜRDŐKÁD + KÁD ELŐLAP

Termék megnevezése

Ovális kád (227 liter) komplett lábszettel és külön szerelhető előlappal

Termék típus

WOW-kpl/FREE 80x180+STW 001

SZÍN

fehér

Bruttó ár

Ft

300 400,-

Alapanyag

Tartozék



ALAPANYAG  
SZANITER  
AKRIL



SZINTEZŐ LÁB  
TARTOZÉK



SZIFON

Rendelhető



FEJTÁMLÁK,  
KAPASZKODÓK  
Rendelhető!

## WOW-kpl/PR 80x180 térben álló ovális kád gyári előlappal

Térben álló kádak



A fotón látható: WOW-kpl/PR 80x180 ovális kád gyári előlap burkolattal

### Beépítés:

A gyári előlap a termék tartozéka. Azonban az nem kerül egybeöntésre a káddal, hanem külön szállítjuk. Az előlap a helyszíni beépítéskor kerül rögzítésre.

### Tartozék:

- alátámasztó, szintezhető lábszerkezet
- automata leeresztő kádszifon
- gyári előlap

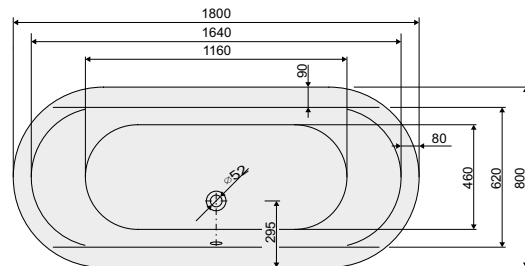

A kiegészítők: 150. oldalon található.

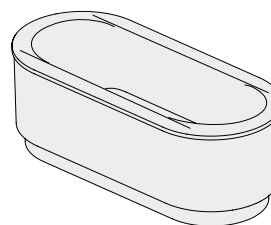
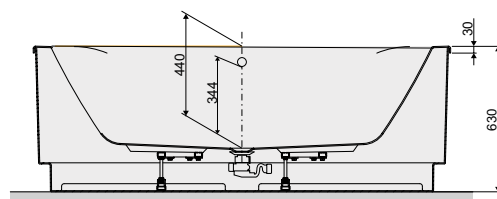

### FÜRDŐKÁD + KÁD ELŐLAP

Termék megnevezése

Ovális kád (240 liter) komplett lábszettel és külön szerelhető előlappal

Termék típus

WOW-kpl/PR 80x180+STW 001

SZÍN

fehér

Bruttó ár

Ft

302 400,-

# WOW-M/NATUR öntött műmárvány térben álló kád EGYBEÖNTÖTT KÁDTEST!

Alapanyag

Tartozék



ALAPANYAG  
ÖNTÖTT  
MÁRVÁNY



SZINTEZŐ LÁB  
TARTOZÉK



SZIFON



**Elérhető kivitel:**  
A kádtest gyárilag egybeöntésre kerül!  
Térben álló kivitel! Öntött műmárvány!

**Tartozék**

- egybeöntött kádtest
- alátámasztó, szintezhető lábszerkezet
- leeresztő szifon
- a túlfolyó rés alakú

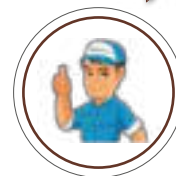

Rés alakú túlfolyó

A fotón látható: WOW-M/NATUR 80x180 bi öntött márvány térben álló kád

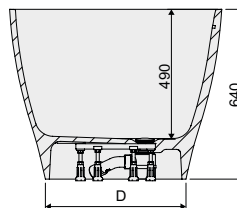
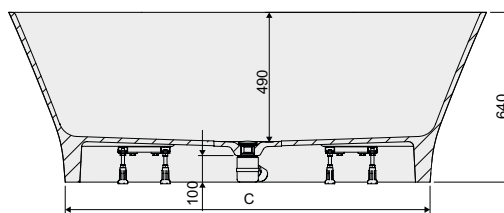
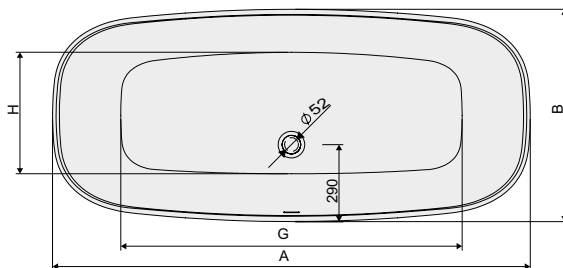

**FÜRDŐKÁD EGYBEÖNTÖTT KÁDTESTTEL**

Termék megnevezése	Termék típus	A	B	C	D	G	H	Csaptelep F	SZÍN	Bruttó ár Ft
									fehér	
Ovális kád egybe öntve (382 liter)	WOW-M/NATUR 70x160	1600	700	1175	430	1180	450	800	fehér	456 500,-
Ovális kád egybe öntve (405 liter)	WOW-M/NATUR 75x170	1700	750	1275	480	1280	500	850	fehér	586 100,-
Ovális kád egybe öntve (445 liter)	WOW-M/NATUR 80x180	1800	800	1375	530	1380	550	900	fehér	631 500,-

Alapanyag

Tartozék



ALAPANYAG  
ÖNTÖTT  
MÁRVÁNY



SZINTEZŐ LÁB  
TARTOZÉK



SZIFON

**Tartozék**

- egybeöntött kádtest
- alátámasztó, szintezhető lábszerkezet
- leeresztő szifon
- a túlfolyó rész alakú



Rés alakú túlfolyó

# WOW-M/FUERTA öntött műmárvány térben álló kád EGYBEÖNTÖTT KÁDTEST!



**Elérhető kivitel:**

A kádtest gyárilag egybeöntésre kerül!  
Térben álló kivitel! Öntött műmárvány!

A fotón látható: WOW-M/FUERTA 80x180 bi öntött márvány térben álló kád

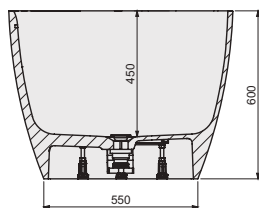
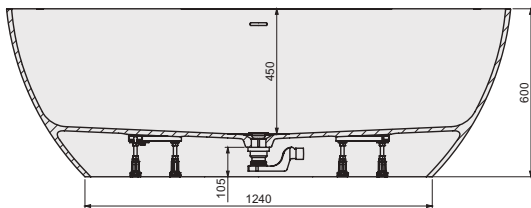
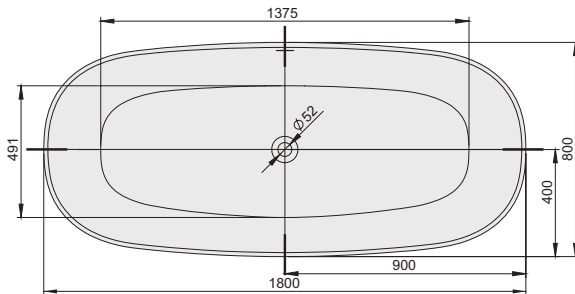

**FÜRDŐKÁD EGYBEÖNTÖTT KÁDTESTTEL**

Termék megnevezése

Ovális kád egybe öntve (390 liter)

Termék típus

WOW-M/FUERTA 80x180

SZÍN

fehér

Bruttó ár

Ft

631 500,-

**WAL/FREE aszimmetrikus sarokkád (BALOS)**  
**WAP/FREE aszimmetrikus sarokkád (JOBOS)**

Alapanyag

Tartozék

Rendelhető



ALAPANYAG  
SZANITER  
AKRIL



SZINTEZŐ LÁB  
TARTOZÉK



SZIFON



FEJTÁMLÁK,  
KAPASZKODÓK  
Rendelhető!



KÁD  
ELŐLAP  
Rendelhető!



A fotón látható: WAL/FREE bi fürdőkád, előlappal burkolva (kádforma: BALOS, előlap: BALOS)



**Tartozék:**

- alátámasztó, szintezhető lábszerkezet

**Figyelem!**

A kád elérhető vékony\* (slim) peremmel is. Amennyiben nem előlappal kerül beépítésre a termék, abban az esetben a 30mm-es kádperem helyett rendelhető 20mm perem magassággal. Ennek felára: Bruttó 34.200,-Ft. Gyártási idő: 6-8 hét

**Beépítés:** saját lábszerkezetére, előlappal szerelve, vagy előlről és oldalról falazással, hidegburkolással történik. Előlap rendszer külön rendelhető, lásd 143. oldalon. Az előlapok elérhetők külön jobbos-balos kivitel. NEM átfordíthatók!

**Beépítés:** A kád saját szintező lábszerkezetére. Ez a garancia alapfeltétele. Továbbá nem ajánlott a kád felső peremére történő ráburkolás. A kád kiemelhetősége biztosított kell hogy legyen. Ezen beépítési szabályok figyelmen kívül hagyásával, a termék a garanciáját elveszíti!

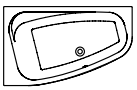
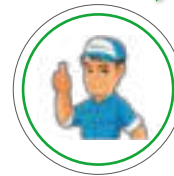

WAL/FREE  
(Kádforma: BALOS)

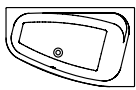

WAP/FREE  
(Kádforma: JOBOS)

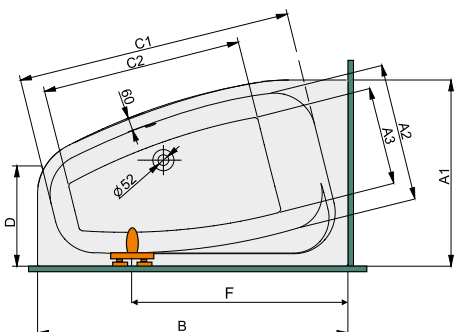
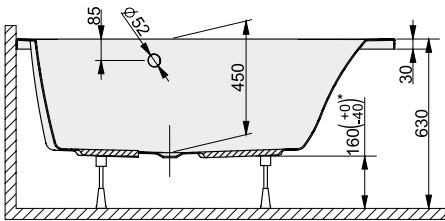

Az ajánlott szifonok bővebben a 150. oldalon található!



A kiegészítők: 150. oldalon található.



\* vékony (slim) kádperem



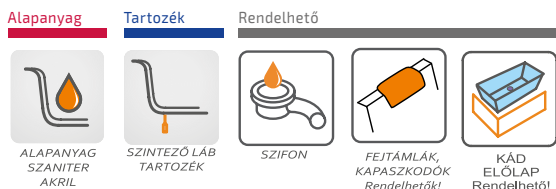

## WAL/FREE aszimmetrikus sarokkád (BALOS) WAP/FREE aszimmetrikus sarokkád (JOBOS)

FÜRDŐKÁD	Termék megnevezése	Termék azonosító	A1	A2	A3	B	C1	C2	D	Csaptelep F	SZÍN	Bruttó ár Ft
											fehér	
Aszimmetrikus kád, balos (164 liter)	WAL/FREE 80x140+STW 007 bi	800	600	430	1400	1230	885	500	1000	1000		133 100,-
Aszimmetrikus kád, jobbos (164 liter)	WAP/FREE 80x140+STW 007 bi	800	600	430	1400	1230	885	500	1000	1000		133 100,-
Aszimmetrikus kád, balos (179 liter)	WAL/FREE 85x140+STW 007 bi	850	630	460	1400	1230	885	550	1000	1000		133 100,-
Aszimmetrikus kád, jobbos (179 liter)	WAP/FREE 85x140+STW 007 bi	850	630	460	1400	1230	885	550	1000	1000		133 100,-
Aszimmetrikus kád, balos (182 liter)	WAL/FREE 85x145+STW 007 bi	850	635	465	1450	1280	935	550	1050	1050		133 100,-
Aszimmetrikus kád, jobbos (182 liter)	WAP/FREE 85x145+STW 007 bi	850	635	465	1450	1280	935	550	1050	1050		133 100,-
Aszimmetrikus kád, balos (170 liter)	WAL/FREE 90x140+STW 007 bi	900	670	500	1400	1230	885	500	1050	1050		133 100,-
Aszimmetrikus kád, jobbos (170 liter)	WAP/FREE 90x140+STW 007 bi	900	670	500	1400	1230	885	500	1050	1050		133 100,-
Aszimmetrikus kád, balos (192 liter)	WAL/FREE 90x150+STW 007 bi	900	670	500	1500	1330	985	500	1100	1100		136 800,-
Aszimmetrikus kád, jobbos (192 liter)	WAP/FREE 90x150+STW 007 bi	900	670	500	1500	1330	985	500	1100	1100		136 800,-
Aszimmetrikus kád, balos (213 liter)	WAL/FREE 90x160+STW 007 bi	900	670	500	1600	1430	1085	500	1150	1150		143 700,-
Aszimmetrikus kád, jobbos (213 liter)	WAP/FREE 90x160+STW 007 bi	900	670	500	1600	1430	1085	500	1150	1150		143 700,-
Aszimmetrikus kád, balos (197 liter)	WAL/FREE 95x145+STW 007 bi	950	705	535	1450	1280	935	550	1050	1050		136 800,-
Aszimmetrikus kád, jobbos (197 liter)	WAP/FREE 95x145+STW 007 bi	950	705	535	1450	1280	935	550	1050	1050		136 800,-
Aszimmetrikus kád, balos (219 liter)	WAL/FREE 95x155+STW 007 bi	950	705	535	1550	1380	1035	550	1100	1100		140 500,-
Aszimmetrikus kád, jobbos (219 liter)	WAP/FREE 95x155+STW 007 bi	950	705	535	1550	1380	1035	550	1100	1100		140 500,-
Aszimmetrikus kád, balos (200 liter)	WAL/FREE 100x140+STW 007 bi	1000	740	570	1400	1230	885	600	1050	1050		120 900,-
Aszimmetrikus kád, jobbos (200 liter)	WAP/FREE 100x140+STW 007 bi	1000	740	570	1400	1230	885	600	1050	1050		120 900,-
Aszimmetrikus kád, balos (209 liter)	WAL/FREE 100x150+STW 007 bi	1000	740	570	1500	1330	985	600	1100	1100		139 400,-
Aszimmetrikus kád, jobbos (209 liter)	WAP/FREE 100x150+STW 007 bi	1000	740	570	1500	1330	985	600	1100	1100		139 400,-
Aszimmetrikus kád, balos (249 liter)	WAL/FREE 100x160+STW 007 bi	1000	740	570	1600	1430	1085	600	1150	1150		147 400,-
Aszimmetrikus kád, jobbos (249 liter)	WAP/FREE 100x160+STW 007 bi	1000	740	570	1600	1430	1085	600	1150	1150		147 400,-
Aszimmetrikus kád, balos (253 liter)	WAL/FREE 105x155+STW 007 bi	1050	775	605	1550	1380	1035	650	1100	1100		156 400,-
Aszimmetrikus kád, jobbos (253 liter)	WAP/FREE 105x155+STW 007 bi	1050	775	605	1550	1380	1035	650	1100	1100		156 400,-

ELŐLAP	Termék megnevezése	Termék azonosító	A1	B	SZÍN	Bruttó ár Ft
					fehér	
Kád előlap 80x140, balos	OWAL/FREE 80x140 bi	800	1400			73 700,-
Kád előlap 80x140, jobbos	OWAP/FREE 80x140 bi	800	1400			73 700,-
Kád előlap 85x140, balos	OWAL/FREE 85x140 bi	850	1400			73 700,-
Kád előlap 85x140, jobbos	OWAP/FREE 85x140 bi	850	1400			73 700,-
Kád előlap 85x145, balos	OWAL/FREE 85x145 bi	850	1450			73 700,-
Kád előlap 85x145, jobbos	OWAP/FREE 85x145 bi	850	1450			73 700,-
Kád előlap 90x140, balos	OWAL/FREE 90x140 bi	900	1400			75 300,-
Kád előlap 90x140, jobbos	OWAP/FREE 90x140 bi	900	1400			75 300,-
Kád előlap 90x150, balos	OWAL/FREE 90x150 bi	900	1500			75 300,-
Kád előlap 90x150, jobbos	OWAP/FREE 90x150 bi	900	1500			75 300,-
Kád előlap 90x160, balos	OWAL/FREE 90x160 bi	900	1600			75 300,-
Kád előlap 90x160, jobbos	OWAP/FREE 90x160 bi	900	1600			75 300,-
Kád előlap 95x145, balos	OWAL/FREE 95x145 bi	950	1450			75 300,-
Kád előlap 95x145, jobbos	OWAP/FREE 95x145 bi	950	1450			75 300,-
Kád előlap 95x155, balos	OWAL/FREE 95x155 bi	950	1550			75 300,-
Kád előlap 95x155, jobbos	OWAP/FREE 95x155 bi	950	1550			75 300,-
Kád előlap 100x140, balos	OWAL/FREE 100x140 bi	1000	1400			68 400,-
Kád előlap 100x140, jobbos	OWAP/FREE 100x140 bi	1000	1400			68 400,-
Kád előlap 100x150, balos	OWAL/FREE 100x150 bi	1000	1500			79 000,-
Kád előlap 100x150, jobbos	OWAP/FREE 100x150 bi	1000	1500			79 000,-
Kád előlap 100x160, balos	OWAL/FREE 100x160 bi	1000	1600			81 100,-
Kád előlap 100x160, jobbos	OWAP/FREE 100x160 bi	1000	1600			81 100,-
Kád előlap 105x155, balos	OWAL/FREE 105x155 bi	1050	1550			81 100,-
Kád előlap 105x155, jobbos	OWAP/FREE 105x155 bi	1050	1550			81 100,-

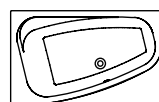

WAL/FREE  
(Kádforma: BALOS)

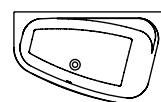

WAP/FREE  
(Kádforma: JOBOS)

Előlap formák



OWAL/FREE  
(BALOS)



OWAP/FREE  
(JOBOS)



Az ajánlott szifonok  
bővebben a 150. oldalon találhatók!

Ajánlott szifon	Bruttó ár Ft
A51CR automata leeresztős kádszifon, króm	9 570,-
Sanplast 661-A0008 automata leeresztős kádszifon, króm	11 600,-

## WTL/FREE 120x175 aszimmetrikus sarokkád (BALOS)

## WTP/FREE 120x175 aszimmetrikus sarokkád (JOBOS)

Alapanyag	Tartozék	Rendelhető
 ALAPANYAG SZANITER AKRIL	 SZINTEZŐ LÁB TARTOZÉK	 SZIFON
		 FEJTÁMLÁK, KAPASZKODÓK Rendelhetők!



A fotón látható: WTP/FREE 120x175 kád, hidegburkolattal burkolva (kádforma: JOBBOS)

WTL/FREE  
(balos kád)

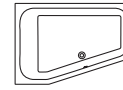

WTP/FREE  
(jobbos kád)

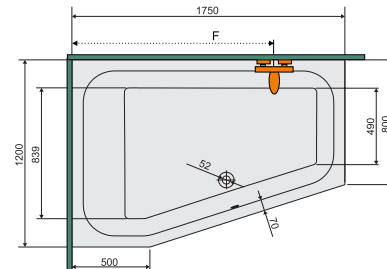
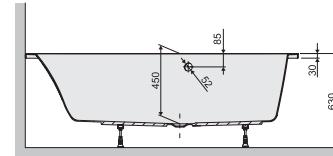
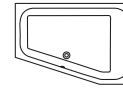

### Figyelem!

A kád elérhető vékony\* (slim) peremmel is. A fürdőkád rendelhető 30mm-es kádperem helyett 20mm perem magassággal. Ennek felára: Bruttó 34.200,-Ft.

Gyártási idő: 6-8 hét

**Beépítés:** saját lábszerkezetére, előlről és oldalról falazással, hidegburkolással történik.

**Beépítés:** A kád saját szintező lábszerkezetére. Ez a garancia alapfeltétele. Továbbá nem ajánlott a kád felső peremére történő ráburkolás. A kád kiemelhetősége biztosított kell hogy legyen. Ezen beépítési szabályok figyelmen kívül hagyásával, a termék a garanciáját elveszíti!



A kiegészítők:  
150. oldalon található.



\* vékony (slim) kádperem

FÜRDŐKÁD			SZÍN
Termék megnevezése	Termék típus	Csapterlep F	Bruttó ár Ft
Aszimmetrikus kád 120x175 (balos) (367 liter)	WTL/FREE 120x175+STW bi	900-1450	164 900,-
Aszimmetrikus kád 120x175 (jobbos) (367 liter)	WTP/FREE 120x175+STW bi	900-1450	164 900,-



Az ajánlott szifonok bővebben a 150. oldalon található!

Ajánlott szifon	Bruttó ár Ft
Sanplast 661-A0010 automata leeresztős kádszifon, króm	14 500,-



## WTL/FREE 135x175 aszimmetrikus sarokkád (BALOS)

## WTP/FREE 135x175 aszimmetrikus sarokkád (JOBBOSS)

Asszimmetrikus sarokkádak

### Figyelem!

A kád elérhető vékony\* (slim) peremmel is. A fürdőkád rendelhető 30mm-es kádperem helyett 20mm perem magassággal. Ennek felára: Bruttó 34.200,-Ft. Gyártási idő: 6-8 hét

**Beépítés:** saját lábszerkezetére, előlről és oldalról falazással, hidegburkolással történik.

**Beépítés:** A kád saját szintező lábszerkezetére. Ez a garancia alapfeltétele. Továbbá nem ajánlott a kád felső peremére történő ráburkolás. A kád kiemelhetősége biztosított kell hogy legyen. Ezen beépítési szabályok figyelmen kívül hagyásával, a termék a garanciáját elveszíti!



A fotón látható: WTP/FREE 135x175 kád, hidegburkolattal burkolva (kádforma: JOBBOS)

WTL/FREE  
(balos kád)

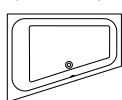

WTP/FREE  
(jobbos kád)

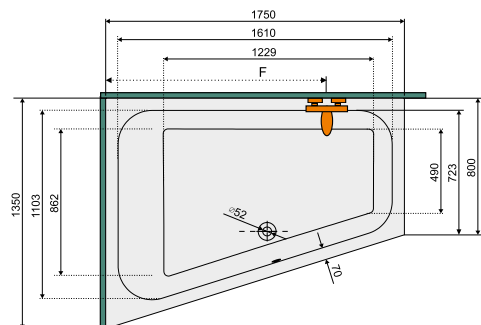
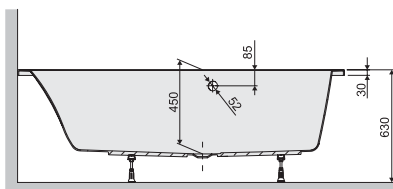
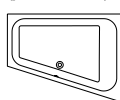

FÜRDŐKÁD			SZÍN	
Termék megnevezése		Termék típus	fehér	
		Csapterep F	Bruttó ár Ft	
Aszimmetrikus kád 130x175 (balos) (368 liter)		WTL/FREE 135x175+STW bi	900-1450	197 700,-
Aszimmetrikus kád 135x175 (jobbos) (368 liter)		WTP/FREE 135x175+STW bi	900-1450	197 700,-

Ajánlott szifon	Bruttó ár Ft
Sanplast 661-A0010 automata leeresztős kádszifon, króm	14 500,-



Az ajánlott szifonok bővebben a 150. oldalon található!



A kiegészítők: 150. oldalon található.



\* vékony (slim) kádperem



## WAL/CO aszimmetrikus sarokkád (BALOS)

## WAP/CO aszimmetrikus sarokkád (JOBOS)

ülőrész kialakítással

Alapanyag

Tartozék

Rendelhető



ALAPANYAG  
SZANITER  
AKRIL



SZINTEZŐ LÁB  
TARTOZÉK



SZIFON



FEJTÁMLÁK,  
KAPASZKODÓK  
Rendelhető!



KÁD  
ELŐLAP  
Rendelhető!



A fotón látható: WAP/CO bi fürdőkád, előlappal burkolva (kádforma: Jobbos)

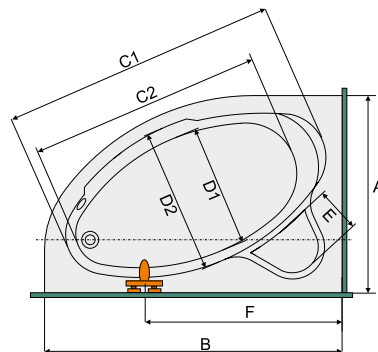
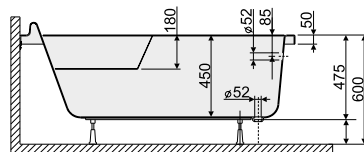

Az ajánlott szifonok bővebben a 150. oldalon található!



A kiegészítők: 150. oldalon található.



A fotón látható: WAP/CO bi fürdőkád, (kádforma: Jobbos)

FÜRDŐKÁD											SZÍN
											fehér
Termék megnevezése	Termék típus	A	B	C1	C2	D1	D2	E	Csaptelep F	Bruttó ár Ft	
Aszimmetrikus kád, balos (130 liter)	WAL/CO 90x140+STW 008	900	1400	1280	960	460	685	180	1050	112 600,-	
Aszimmetrikus kád, jobbos (130 liter)	WAP/CO 90x140+STW 008	900	1400	1280	960	460	685	180	1050	114 200,-	
Aszimmetrikus kád, balos (180 liter)	WAL/CO 100x140+STW 008	1000	1400	1312	1096	567	690	240	1050	117 900,-	
Aszimmetrikus kád, jobbos (180 liter)	WAP/CO 100x140+STW 008	1000	1400	1312	1096	567	690	240	1050	141 500,-	
Aszimmetrikus kád, balos (170 liter)	WAL/CO 100x150+STW 008	1000	1500	1440	1100	520	775	200	1100	216 600,-	
Aszimmetrikus kád, jobbos (170 liter)	WAP/CO 100x150+STW 008	1000	1500	1440	1100	520	775	200	1100	1300	
Aszimmetrikus kád, balos (185 liter)	WAL/CO 100x160+STW 008	1000	1600	1500	1160	560	830	200	1200	1300	
Aszimmetrikus kád, jobbos (185 liter)	WAP/CO 100x160+STW 008	1000	1600	1500	1160	560	830	200	1200	244 500,-	
Aszimmetrikus kád, balos (210 liter)	WAL/CO 110x170+STW 009	1100	1700	1550	1240	610	905	200	1300		
Aszimmetrikus kád, jobbos (210 liter)	WAP/CO 110x170+STW 009	1100	1700	1550	1240	610	905	200	1300		
Aszimmetrikus kád, balos (270 liter)	WAL/CO 120x180+STW 009	1200	1800	1780	1400	670	940	260	1400		
Aszimmetrikus kád, jobbos (270 liter)	WAP/CO 120x180+STW 009	1200	1800	1780	1400	670	940	260	1400		

ELŐLAP				SZÍN
				fehér
Termék megnevezése	Termék típus	A	B	Bruttó ár Ft
Kád előlap 90x140 (átfordítható)	OWAU/CO 90x140	900	1400	52 000,-
Kád előlap 100x140 (átfordítható)	OWAU/CO 100x140	1000	1400	52 500,-
Kád előlap 100x150 (átfordítható)	OWAU/CO 100x150	1000	1500	53 600,-
Kád előlap 100x160 (átfordítható)	OWAU/CO 100x160	1000	1600	62 700,-
Kád előlap 110x170 (átfordítható)	OWAU/CO 110x170	1100	1700	88 400,-
Kád előlap 120x180 (átfordítható)	OWAU/CO 120x180	1200	1800	96 500,-

Ajánlott szifon	Bruttó ár Ft
A51CR automata leeresztős kádszifon, króm	9 570,-
Sanplast 661-A0008 automata leeresztős kádszifon, króm	11 600,-

### Beépítés:

saját lábszerkezetére, előlappal szerelve, vagy ívesen felfalazva, hidegburkolással történik.

Előlap rendszer külön rendelhető, lásd balra! Az előlapoknál nincs jobbos-balos kivitel. Az előlapok átfordíthatók!

**Beépítés:** A kád saját szintező lábszerkezetére. Ez a garancia alapfeltétele. Továbbá nem ajánlott a kád felső peremére történő ráburkolás. A kád kiemelhetősége biztosított kell hogy legyen. Ezen beépítési szabályok figyelmen kívül hagyásával, a termék a garanciáját elveszíti!





ALAPANYAG  
SZANITER  
AKRIL



SZINTEZŐ LÁB  
TARTOZÉK



SZIFON



FEJTÁMLÁK,  
KAPASZKODÓK  
Rendelhető!



KÁD  
ELŐLAP  
Rendelhető!

## WS/FREE szimmetrikus sarokkád, ülőrész kialakítással

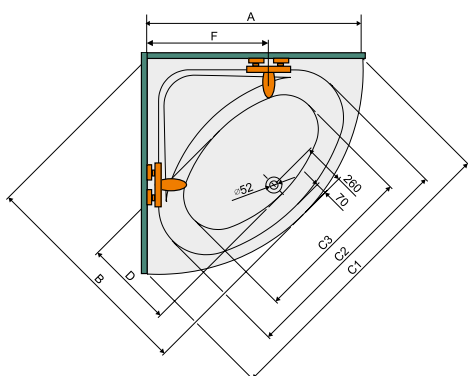
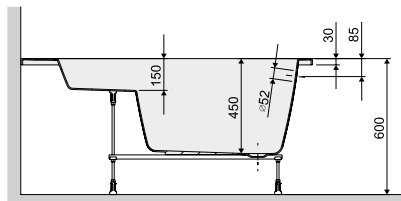

A fotón látható: WS/FREE bi-fürdőkád, előlappal burkolva



Az ajánlott szifonok bővebben a 150. oldalon találhatók!



A kiegészítők: 150. oldalon találhatók.



\*vékony (slim) kádperem



A fotón látható: WS/FREE 140x140 bi-fürdőkád

### FÜRDŐKÁD

Termék megnevezése	Termék típus	A	B	C1	C2	C3	D	Csaptelep F	SZÍN	
									fehér	Bruttó ár Ft
Szimmetrikus sarokkád 135x135 (221 liter)	WS/FREE 135x135+STW 005 bi	1350	1380	1905	1394	1014	555	900		169 600,-
Szimmetrikus sarokkád 140x140 (254 liter)	WS/FREE 140x140+STW 005 bi	1400	1456	1976	1496	1117	609	1000		179 700,-
Szimmetrikus sarokkád 145x145 (287 liter)	WS/FREE 145x145+STW 005 bi	1450	1537	2051	1578	1154	673	1050		185 500,-
Szimmetrikus sarokkád 150x150 (325 liter)	WS/FREE 150x150+STW 006 bi	1500	1622	2118	1668	1212	746	1100		201 400,-

### FÜRDŐKÁD előlap

Termék megnevezése	Termék típus	SZÍN	
		fehér	Bruttó ár Ft
Kád előlap 135x135	OWS/FREE 135x135 bi		75 300,-
Kád előlap 140x140	OWS/FREE 140x140 bi		76 900,-
Kád előlap 145x145	OWS/FREE 145x145 bi		79 000,-
Kád előlap 150x150	OWS/FREE 150x150 bi		80 600,-

### Ajánlott szifon

	Bruttó ár Ft
Sanplast 661-A0010 automata leeresztős kádszifon, króm	14 500,-

#### Figyelem!

A kád elérhető vékony\* (slim) peremmel is. Amennyiben nem előlappal kerül beépítésre a termék, abban az esetben a 30mm-es kádperem helyett rendelhető 20mm perem magassággal. Ennek felára: Bruttó 34.200,-Ft. Gyártási idő: 6-8 hét

**Beépítés:** saját lábszerkezetére, előlappal szerelve, vagy ívesen felfalazva, hideg (esetleg) melegburkolattal burkolva.

**Beépítés:** A kád saját szintező lábszerkezetére. Ez a garancia alapfeltétele. Továbbá nem ajánlott a kád felső peremére történő ráburkolás. A kád kiemelhetősége biztosított kell hogy legyen. Ezen beépítési szabályok figyelmen kívül hagyásával, a termék a garanciáját elveszíti!



# WSzs/PR 140x140 szimmetrikus sarokkád, ülőrész kialakítással



A fotón látható: WSzs/PR bi fürdőkád, hidegburkolattal burkolva



A fotón látható: WSzs/PR bi fürdőkád, előlappal burkolva



A fotón látható: WSzs/PR bi fürdőkád, fölülnézetben







Az ajánlott szifonok bővebben a 150. oldalon található!



A kiegészítők: 150. oldalon található.



\* vékony (slim) kádperem

Alapanyag	Tartozék	Rendelhető
 ALAPANYAG SZANITER AKRIL	 SZINTEZŐ LÁB TARTOZÉK	 SZIFON
		 FEJTÁMLÁK, KAPASZKODÓK <i>Rendelhető!</i>
		 KÁD ELŐLAP <i>Rendelhető!</i>

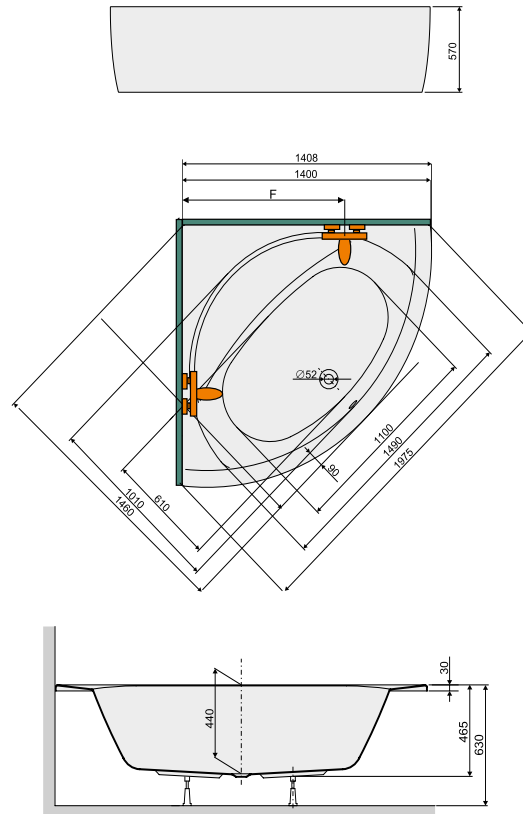

**Figyelem!**

A kád elérhető vékony\* (slim) peremmel is. Amennyiben nem előlappal kerül beépítésre a termék, abban az esetben a 30mm-es kádperem helyett rendelhető 20mm perem magassággal. Ennek felára: Bruttó 34.200,-Ft. Gyártási idő: 6-8 hét

**Beépítés:** saját lábszerkezetére, előlappal szerelve, vagy ívesen felfalazva, hideg (esetleg) melegburkolattal burkolva.

**Beépítés:** A kád saját szintező lábszerkezetére. Ez a garancia alapfeltétele. Továbbá nem ajánlott a kád felső peremére történő ráburkolás. A kád kiemelhetősége biztosított kell hogy legyen. Ezen beépítési szabályok figyelmen kívül hagyásával, a termék a garanciáját elveszíti!



FÜRDŐKÁD			SZÍN
Termék megnevezése	Termék típus	Csapterlep F	fehér
Szimmetrikus sarokkád 140x140 (260 liter)	WSzs/PR 140x140+STW 011 bi	1000	Bruttó ár Ft
			<b>200 000,-</b>

ELŐLAP			SZÍN
Termék megnevezése	Termék típus	fehér	
Kád előlap 140x140	OWS/FREE 140x140 bi	Bruttó ár Ft	
			<b>76 900,-</b>

Ajánlott szifon	Bruttó ár Ft
Sanplast 661-A0010 automata leeresztős kádszifon, króm	<b>14 500,-</b>

Alapanyag

Tartozék

Rendelhető

ALAPANYAG  
SZANITER  
AKRILSZINTEZŐ LÁB  
TARTOZÉK

SZIFON

FEJTÁMLÁK,  
KAPASZKODÓK  
Rendelhető!KÁD  
ELŐLAP  
Rendelhető!

## WS/PR 150x150 szimmetrikus sarokkád

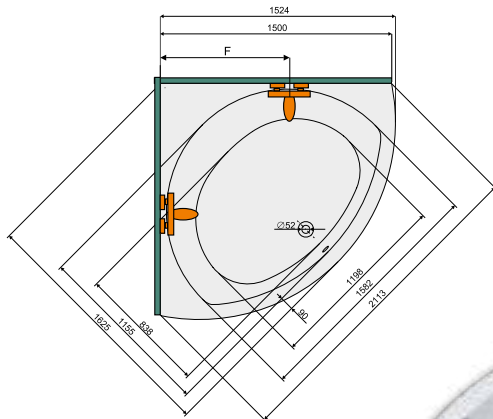
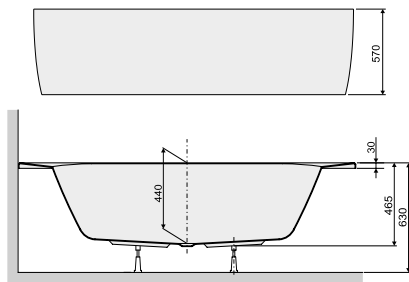

A fotón látható: WS/PR 150x150 bi fürdőkád, hidegburkolattal burkolva



A fotón látható: WS/PR bi fürdőkád, fölülnézetben



A fotón látható: WS/PR 150x150 bi fürdőkád, előlappal burkolva

Az ajánlott szifonok  
bővebben a 150. oldalon található!A kiegészítők:  
150. oldalon található.

\* vékony (slim) kádperem

### Figyelem!

A kád elérhető vékony\* (slim) peremmel is. Amennyiben nem előlappal kerül beépítésre a termék, abban az esetben a 30mm-es kádperem helyett rendelhető 20mm perem magassággal. Ennek felára: Bruttó 34.200,-Ft. Gyártási idő: 6-8 hét

**Beépítés:** saját lábszerkezetére, előlappal szerelve, vagy ívesen felfalazva, hideg (esetleg) melegburkolattal burkolva.

**Beépítés:** A kád saját szintező lábszerkezetére. Ez a garancia alapfeltétele. Továbbá nem ajánlott a kád felső peremére történő ráburkolás. A kád kiemelhetősége biztosított kell hogy legyen. Ezen beépítési szabályok figyelmen kívül hagyásával, a termék a garanciáját elveszíti!

FÜRDŐKÁD		SZÍN	Bruttó ár
Termék megnevezése	Termék típus	Csaptelep F	Ft
Szimmetrikus sarokkád 150x150 (340 liter)	WS/PR 150x150+STW 010 bi	750	228 900,-

ELŐLAP		SZÍN	Bruttó ár
Termék megnevezése	Termék típus	Ft	
Kád előlap 150x150	OWS/FREE 150x150 bi	80 600,-	

Ajánlott szifon	Bruttó ár
	Ft
Sanplast 661-A0010 automata leeresztős kádszifon, króm	14 500,-

A katalógusban szereplő árak ajánlott eladási árak, melyek tartalmazzák a 27% áfa összegét!

SANPLAST 149



## Fürdőkád és zuhanykabin kiegészítők, szifonok

### VÍZCEPP LEHÚZÓ ZUHANYKABIN ÜVEGEKHEZ



Leírás	Zuhanykabinra akasztható kivitel. Puha, jó tisztító hatású gumival.
Típus	661-A0058-38
Szín	króm
Bruttó ár	<b>13 600,-</b>

### FEJTÁMLÁK



Típus	661-A0024-43	661-A0029-43
Szín	fekete	fekete
Bruttó ár	<b>28 800,-</b>	<b>28 800,-</b>
Megjegyzés	Kizárólag a FREE, PR és LUXO kádakhoz rendelhető	Minden kádhoz elérhető (kivéve az öntött márvány ovális térkádak)

### KÁDKAPASZKODÓK

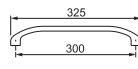
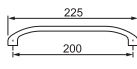
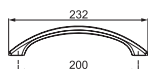

Anyag	erősített műanyag	fém ötvözet (ZnAL)	fém ötvözet (ZnAL)
Típus	661-A0005	661-A0011	661-A0038
Bruttó ár	<b>8 600,-</b>	<b>12 100,-</b>	<b>13 300,-</b>
Szín	króm	króm	króm
Megjegyzés	Minden kádhoz elérhető (kivéve az öntött márvány ovális térkádak)		

### ZUHANYTÁLCA SZIFONOK



Leírás	Sanplast átfolyós szifon 90-es, fehér látható résszel	Sanplast átfolyós szifon 90-es, króm látható résszel	Alcapalst átfolyós szifon 90-es, króm látható résszel	Alcapalst átfolyós szifon 50-es, króm látható résszel
Típus	661-A0040	661-A0041	A49CR	A47CR
Szifon magassága	60mm	60mm	84mm	84mm
Bruttó ár	<b>10 800,-</b>	<b>12 300,-</b>	<b>5 470,-</b>	<b>4 450,-</b>

### KÁDSZIFONOK AUTOMATA LEERESZTŐVEL



Leírás	Sanplast automata leeresztős kádszifon, króm látható résszel, hossza: 100 cm	Sanplast automata leeresztős kádszifon, króm látható résszel, hossza: 57 cm	Alcapalst automata leeresztős kádszifon, króm látható résszel, hossza: 57cm
Típus	661-A0010	661-A0008	A51CRM
Bruttó ár	<b>14 500,-</b>	<b>11 600,-</b>	<b>9 570,-</b>



## Pót kitámasztók walk-in falakhoz

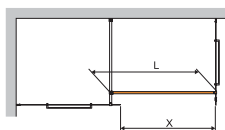
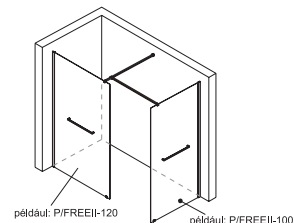

X = belépő nyílás. Minden esetben úgy állítjuk össze a walk-in rendszerünket, hogy a belépés kényelmes legyen.

L = a kitámasztó rúd hossza méretre vágható!



A Sanplat walk-in falaknak alaptartozéka a kitámasztó. Természetesen ezen tartozékok külön is rendelhetők. Lásd lent:

Walk-in falakhoz kitámasztó rendszerek

Összeépítési példa: 2 db walk-in zuhanyfal esetén amennyiben szükséges, a lenti kitámasztók közül szabadon lehet választani, ha a gyári kitámasztó nem megfelelő az összeépítéshez vagy a falhoz rögzítéshez.

A kitámasztók az alábbi üvegvastagságokhoz használhatók: 4 mm, 5 mm, 6 mm, 8 mm

X = belépő nyílás.

Amennyiben 2db walk-in falat építünk össze, minden esetben úgy méretezzük, hogy a belépés kényelmes legyen.

WALK-IN (PÓT) KITÁMASZTÓK				
<b>Leírás</b>	Kitámasztó 150 cm, köntös akasztóval	Kitámasztó 150 cm, köntös akasztóval	Kitámasztó 150 cm	Kitámasztó 150 cm
<b>Típus</b>	661-A0045-38	661-A0045-59	661-A0047-38	661-A0049-38
<b>Szín</b>	fényes ezüst	matt fekete	fényes ezüst	fényes ezüst
<b>Bruttó ár</b>	<b>26 800,-</b>	<b>29 800,-</b>	<b>26 800,-</b>	<b>26 800,-</b>

WALK-IN (PÓT) KITÁMASZTÓK				
<b>Leírás</b>	Kitámasztó 117 cm, köntös akasztóval, szögben állítható	Kitámasztó 57 cm, szögben állítható (mindkét végén szabályozható)	Kitámasztó 110cm, függőleges	Kitámasztó 110cm, függőleges
<b>Típus</b>	661-A0050-38	661-A0055-38	661-A0036-38	661-A0036-59
<b>Szín</b>	fényes ezüst	fényes ezüst	króm	matt fekete
<b>Bruttó ár</b>	<b>26 800,-</b>	<b>26 800,-</b>	<b>30 400,-</b>	<b>33 900,-</b>

## Zuhanykabinok profil és üveg méretei

	<p>KN/TX4b, KN/TX5b szögletes zuhanykabinok                      KP4/TX4b, KP4/TX5b, KP1DJa/TXb, KP2DJa/TXb íves zuhanykabinok                      DJ/TX5b, DL/TX5b, DD/TX5b, D2/TX5b, D4/TX5b zuhanyajtók                      SS0/TX5b oldalfal                      D2-W/TX5b, SS0-W/TX5b kádparavánok                      P/TX5b walk-in fal                      D2/FreeZone zuhanyajtók, KN/FreeZone zuhanykabinok</p>	<p><b>TX4b, TX5b, FreeZone CSALÁD</b></p>
	<p>KN/Basic szögletes zuhanykabinok                      KP4/Basic íves zuhanykabin                      DJ/Basic, DD/Basic, DTr/Basic zuhanyajtó                      P/Basic walk-in zuhanyfal</p>	<p><b>BASIC CSALÁD</b></p>
	<p>PKDJ/TX5b ötszögletű zuhanykabin</p>	<p><b>TX5 CSALÁD (PK/DJ)</b></p>
	<p>KNDJ2/FREE, KN4/FREE szögletes zuhanykabinok                      KP4/FREE íves zuhanykabin                      DJ2/FREE zuhanyajtó                      PW1/FREE, PW2/FREE kádparavánok</p>	<p><b>FREE CSALÁD</b></p>
	<p>KNDJ2/FREE-II szögletes zuhanykabin                      KP4/FREE-II íves zuhanykabin                      DJ2/FREE-II zuhanyajtó                      P/FREE-II walk-in zuhanyfal</p>	<p><b>FREE-II CSALÁD</b></p>
	<p>KNDJ/PR-III, KN2/PR-III szögletes zuhanykabinok                      KP2/PR-III íves zuhanykabin                      DJ/PR-III, DJ2/PR-III zuhanyajtók                      KW/PR-III kádparaván                      PR2/PR-III, P/PR-III walk-in fal</p>	<p><b>PR-III CSALÁD</b></p>
	<p>KNDJ2/SPACE, KN4/SPACE szögletes zuhanykabinok                      KP4/SPACE íves zuhanykabin                      DJ2/SPACE zuhanyajtó                      P/SPACE WALL, P/SPACE WALL-XL walk-in zuhanyfalak</p>	<p><b>SPACE CSALÁD</b></p>
	<p>KND2/ALT-II szögletes zuhanykabin                      D2/ALT-II zuhanyajtó                      PI/ALT-II.a., PII/ALT-II.a., walk-in zuhanyfalak</p>	<p><b>ALT-II CSALÁD</b></p>



TX - TOLDÓ



2 színben



## TX és FREE Zone toldó profil

**Figyelem!**

Két burkolt fal közé szerelne zuhanyajtót, és nem lett jó a falnyílás burkolás után? Nem fér be egy normál méretű zuhanyajtó? A TX és FreeZone ajtók a gyári toldó profilokkal kiegészítve megoldást jelentenek a problémára. Toldó profilonként +35mm állítási lehetőséget nyer!

Használjon 1 db, 2 db vagy akár 3 db profilt termékenként! Amennyiben tálca nélkül építene be szögletes vagy íves zuhanykabin, és az épített padka mérete nem megfelelő a kabin számára, abban az esetben is segít a TX és FreeZone toldó profil.

**A rajzokon a narancs színű jelölés a toldó profil helye.**

Szabályozhatóság: 35 mm / profil

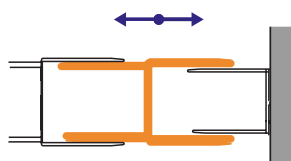
**Felhasználható az alábbi helyzetekben:**

1. zuhanyajtó  
+ fix fal összeállítás

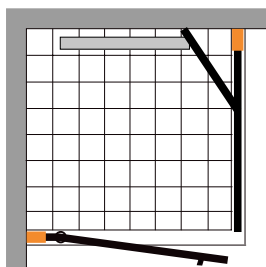

2. íves zuhanykabin

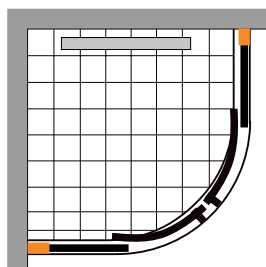

3. szögletes zuhanykabin

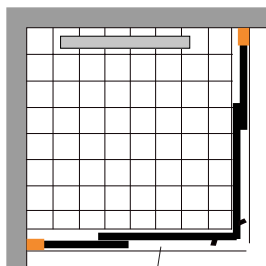

4. zuhanyajtó  
1 db toldóval

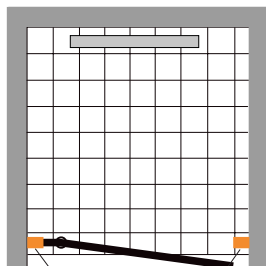

5. zuhanyajtó  
2 db toldóval

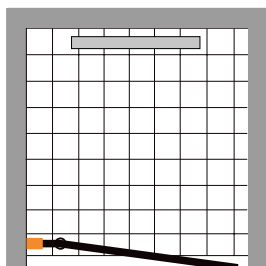

- ① Zuhanykabin: TX5, TX4  
② Toldó profil: A0037

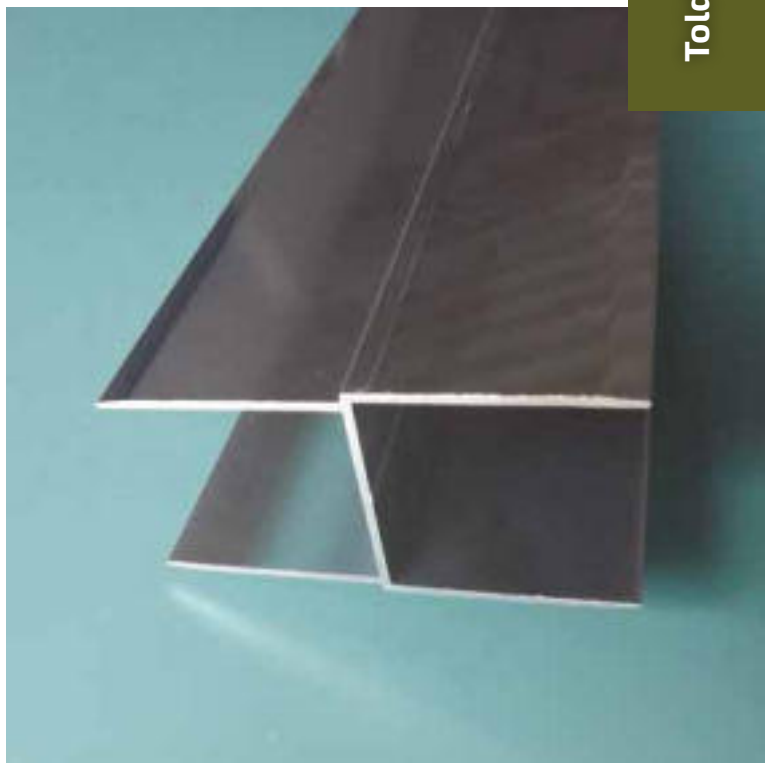

A fotón látható: TX toldó fényes ezüst színben



A fotón látható: TX toldó fehér színben

**TX5 toldó proflok**

Típus	Szab. tart. B	Bruttó ár Ft/db
Fehér toldó: A0037 bi	(max. 35mm/db)	15 000,-
Fényes toldó: A0037 sb	(max. 35mm/db)	15 600,-

**Beépítés:**

Hozzáilleszthetők valamennyi TX4, TX5 és FREEZone zuhanykabinhoz, zuhanyajtóhoz, walk-in zuhanyfalhoz és kádparavánhoz.

**Típus:**  
A0037-bi (fehér)  
A0037-sb (fényes ezüst)

## Akрил zuhanytálcák beépítési segédlete

### A, Beépítési mód:

- 1, a tálcát fellábazzuk a gyári tartozék lábbal (vagy extra lapos tálcá esetén a külön megvásárolható STS vázzal)
- 2, a burkolt padlóra helyezzük,
- 3, a gyári előlapot hozzá illesztjük, (a szifon a padlósík fölé kerül)



### B, Beépítési mód:

- 1, a tálcát fellábazzuk a gyári tartozék lábbal, (vagy extra lapos tálcá esetén a külön megvásárolható STS vázzal)
- 2, a burkolt vagy burkolás előtti padlóra helyezzük,
- 3, ytong vagy más falazó téglával felfalazzuk,
- 4, a felfalazott elejét hidegburkolattal leburkoljuk, (a szifon a padlósík fölé kerül)



### C, Beépítési mód:

- 1, a tálcához nem használjuk fel a gyári lábat,
- 2, az aljzatban kihagyjuk a helyét a tálcá medence részének, ahova azt besüllyesztjük + a szifon is az aljzatba süllyed
- 3, a tálcá pereme a burkolt padlósínt felett helyezkedik el (a tálcá + szifon az aljzatba süllyed)

#### Figyelem:

Ennél a beépítési módnál számolnunk kell azzal, hogy a tálcá medence részét és a szifont is be kell süllyeszteni. A süllyesztésre egy üreget hagyunk a tálcá helyén, ahova a tálcá medence részét süllyesztjük, és ez alá kerül a szifon is.

Az üreg mélysége az alábbiak:

- 2,5cm belső mélység esetén, az üreg mélysége: 25-30mm + a szifon
- 3cm belső mélység esetén, az üreg mélysége: 30-35mm + a szifon
- 5cm belső mélység esetén, az üreg mélysége: 45-55mm + a szifon
- 9cm belső mélység esetén, az üreg mélysége: 95-100mm + a szifon
- 15cm belső mélység esetén, az üreg mélysége: 155-160mm + a szifon
- 28cm belső mélység esetén, az üreg mélysége: 260-270mm + a szifon



### D, Beépítési mód:

- 1, a tálcának sík és egyenes az alja, ezért külön süllyesztést nem igényel, (a szifon az aljzatba süllyed)

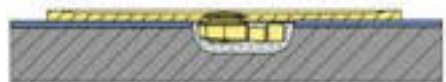

### E, Beépítési mód:

- 1, a tálcá előlappal egybeöntött,
- 2, a tálcát fellábazzuk a gyári tartozék lábbal,
- 3, a burkolt vagy burkolás előtti padlóra helyezzük, és rögzítjük
- 4, külön egyéb burkolást nem igényel (a szifon a padlósík fölé kerül)



### NÉGYSZÖGELETES ÉS TÉGLALAP ALAKÚ AKRIL ZUHANYTÁLCÁK

TÍPUS	BEÉPÍTÉSI MÓD
B/CL (15 cm és 28 cm belső mélység)	A, B, C
Bzs/CL (15 cm és 28cm belső mélység)	A, B, C
Bbs/CL (28 cm belső mélység)	A, B, C
Bza/PR (3 cm belső mélység)	D,
Bza/FREE (5 cm belső mélység)	E,
B/FREE (2,5 cm és 5cm és 9cm belső mélység)	A, B, C
B/SPACE (3 cm belső mélység)	A, B, C



### ÍVES AKRIL ZUHANYTÁLCÁK

TÍPUS	BEÉPÍTÉSI MÓD
BPza/PR (3 cm belső mélység)	D,
BPza/FREE (5 cm belső mélység)	E,
BP/FREE (2,5 cm és 5cm és 9cm belső mélység)	A, B, C
BP/SPACE (3 cm belső mélység)	A, B, C



# Öntött műmárvány zuhanytálcák beépítési segédlete

## A, Beépítési mód:

- 1, a tálcát fellábazzuk a külön megvásárolható STS vázzal
- 2, a burkolt padlóra helyezzük,
- 3, a gyári előlapot hozzá illesztjük, (a szifon a padlósík fölé kerül)

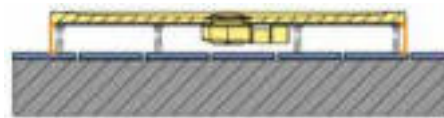

## B, Beépítési mód:

- 1, a tálcát fellábazzuk a külön megvásárolható STS vázzal
- 2, a burkolt vagy burkolás előtti padlóra helyezzük,
- 3, ytong vagy más falazó téglával felfalazzuk,
- 4, a felfalazott elejét hidegburkolattal leburkoljuk, (a szifon a padlósík fölé kerül)

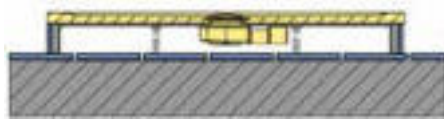

## C, Beépítési mód:

- 1, a tálcának sík és egyenes az alja, ezért külön süllyesztést nem igényel, (a szifon az aljzatba süllyed)



## D, Beépítési mód:

- 1, a tálcának sík és egyenes az alja, ezért a teteje síkba süllyszethető a burkolt padlóval,
- 2, az aljzatban kihagyjuk a helyét a tálcá vastagságának (30mm vastag), ahova azt besüllyesztjük + a szifon is az aljzatba süllyed
- 3, a tálcá pereme a burkolt padlósínttel egy síkba kerül

Ez esetben egy teljesen homogén és esztétikus felületet kapunk a burkolt padlónkkal. Akadálymentes használatra is alkalmas!

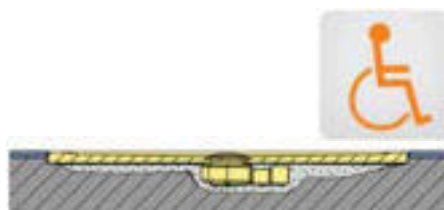

## NÉGYSZÖGELETES ÉS TÉGLALAP ÖNTÖTT MÁRVÁNY ZUHANYTÁLCÁK

TÍPUS	BEÉPÍTÉSI MÓD
B-M/SPACE (1,5cm belső mélység)	A, B, C, D,
B-M/SPACE-S (1,5cm belső mélység)	A, B, C, D,
B-M/OPEN (1,5cm belső mélység)	A, B, C, D,



## ÍVES ÖNTÖTT MÁRVÁNY ZUHANYTÁLCÁK

TÍPUS	BEÉPÍTÉSI MÓD
BP-M/SPACE (1,5cm belső mélység)	A, B, C, D,



**Figyelem:** A gyár által nem ajánlott a zuhanytálca peremre történő burkolás, a tálca kiemelhetősége biztosítható legyen. Ellenkező esetben a termék a garanciáját elveszíti!

### PRO SAFE SYSTEM: csúszásgátlós felület

Csúszásmentes felület a felső kategóriás akril és öntöttmárvány zuhanytálcákra rendelhető felár ellenében (opcionálisan). A SANPLAST csúszásgátlós felület előnye, hogy a zuhanytálca teljes felületét beborítja, nem csak a középső részét, ezáltal a tálcába való belépést és csúszós (nedves) lábbal való kilépést is biztonságosan elősegíti. A zuhanytálca ára nem tartalmazza a felületi bevonat árát.



## STS vázszerkezet zuhanytálcákhoz (Lapos akril és öntött műmárvány tálcákhoz)

### AKRIL zuhanytálcák STS vázszerkezetei BP/SPACE íves tálcákhoz (katalógus: 104. oldal)

ZUHANYTÁLCA MÉRETE	LÁBSZERKEZET TÍPUSA	BRUTTÓ ÁR FT
80x80x3	STS-075	20 700,-
90x90x3	STS-069	20 700,-
100x100x3	STS-074	20 700,-

### B/SPACE négyszögletes/téglalap tálcákhoz (katalógus: 112-113. oldal)

ZUHANYTÁLCA MÉRETE	LÁBSZERKEZET TÍPUSA	BRUTTÓ ÁR FT
80x80x3; 90x90x3; 100x100x3	STS-068	30 400,-
75x90x3; 80x90x3; 80x100x3; 90x100x3	STS-068	30 400,-
70x90x3; 70x100x3; 70x120x3;	STS-099	36 100,-
80x120x3; 80x140x3	STS-092	36 100,-
80x150x3; 80x160x3; 80x170x3; 80x180x3	STS-093	38 700,-
90x110x3; 90x120x3; 90x130x3; 90x140x3	STS-070	36 100,-
90x150x3; 90x160x3; 90x170x3; 90x180x3	STS-071	38 700,-

### ÖNTÖTT MŰMÁRVÁNY zuhanytálcák STS vázszerkezetei BP-M/SPACE íves tálcákhoz (katalógus: 105. oldal)

ZUHANYTÁLCA MÉRETE	LÁBSZERKEZET TÍPUSA	BRUTTÓ ÁR FT
80x80x1,5	STS-077	20 700,-
90x90x1,5	STS-072	20 700,-
100x100x1,5	STS-076	20 700,-

### B-M/SPACE + B-M/SPACE-S + B-M/OPEN négyszögletes/téglalap tálcákhoz (katalógus: 114-119. oldal)

ZUHANYTÁLCA MÉRETE	LÁBSZERKEZET TÍPUSA	BRUTTÓ ÁR FT
70x70x1,5; 70x80x1,5; 70x90x1,5; 70x100x1,5; 75x75x1,5; 75x80x1,5; 75x90x1,5; 75x100x1,5	STS-086	22 200,-
70x110x1,5; 70x120x1,5; 70x130x1,5; 70x140x1,5; 75x110x1,5; 75x120x1,5; 75x130x1,5; 75x140x1,5	STS-084	32 000,-
70x150x1,5; 70x160x1,5; 70x170x1,5; 75x150x1,5; 75x160x1,5; 75x170x1,5; 75x180x1,5	STS-085	37 600,-
80x80x1,5; 80x90x1,5; 80x100x1,5	STS-088	23 200,-
80x110x1,5; 80x120x1,5; 80x130x1,5; 80x140x1,5	STS-082	34 500,-
80x150x1,5; 80x160x1,5; 80x170x1,5; 80x180x1,5; 80x190x1,5	STS-081	38 700,-
90x90x1,5; 90x100x1,5	STS-089	23 200,-
90x110x1,5; 90x120x1,5; 90x130x1,5; 90x140x1,5	STS-078	34 500,-
90x150x1,5; 90x160x1,5; 90x170x1,5; 90x180x1,5; 90x190x1,5; 90x200x1,5	STS-073	37 600,-
100x100x1,5	STS-090	23 200,-
100x110x1,5; 100x120x1,5; 100x130x1,5; 100x140x1,5; 110x110x1,5	STS-079	37 600,-
100x150x1,5; 100x160x1,5; 100x170x1,5; 100x180x1,5; 100x190x1,5; 100x200x1,5	STS-080	40 200,-
120x120x1,5	STS-098	37 600,-

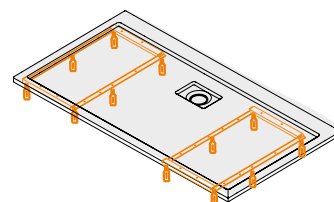
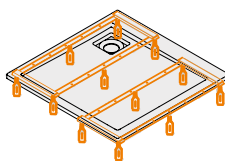
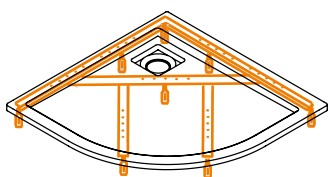

# Választható színek (zuhanytálcákhoz, zuhanykabinokhoz, kádakhoz)

## Zuhanykabin, zuhanyajtó keret színek



## Zuhanytálca színek



## Fürdőkádszínek

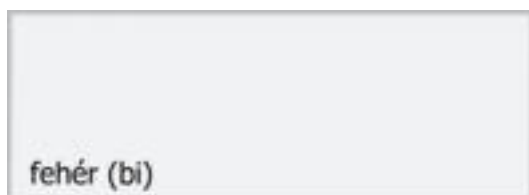

## Üveginták, üvegszínek



### W15 (hullám minta)

Megjegyzés:  
belül sima, kívül  
mintás, nem  
átlátszó  
Elérhető az alábbi  
termék családnál:  
TX5b, FreeZone



### W14 (görög minta)

Megjegyzés:  
belül sima, kívül  
mintás, nem  
átlátszó  
Elérhető az  
alábbi termék  
családnál: TX4b



### W0 (átlátszó)

Megjegyzés:  
kívül - belül  
sima, átlátszó  
Elérhető  
minden termék  
családnál  
Figyelem:  
az üveg  
mindkét fele  
Glass Protect  
vízlepergetős  
felületű!



### P (vízcsepp mintás plexi)

Megjegyzés:  
belül sima, kívül  
mintás, nem  
átlátszó  
Elérhető az  
alábbi termék  
családnál:  
kizárólag a KW-3  
kádparavánál



### CR (Cora üveg)

Megjegyzés:  
belül sima,  
kívül finoman  
rűcskös  
(a narancs  
héjára em-  
lékeztető), nem  
átlátszó  
Elérhető az  
alábbi termék  
családnál:  
TX4b, TX5b,  
FreeZone







**W22 (fekete levél erezet minta)**

Megjegyzés: belül sima, kívül mintás, részben átlátszó  
Elérhető az alábbi termék családnál: kizárólag a P/FREE-II walk-in fal esetén, matt fekete kerettel kombinálva



**W19 (ezüst levél erezet minta)**

Megjegyzés: belül sima, kívül mintás, részben átlátszó  
Elérhető az alábbi termék családnál: kizárólag a P/FREE-II walk-in fal esetén, fényes kerettel kombinálva



**W18 (Sáv mintás üveg)**

Megjegyzés: belül sima, kívül mintás, 2/3 részben átlátszó (az intim zónák takartak)  
Elérhető az alábbi termék családnál: Basic, Basic Complet (négyfalas kabin), PR-III, SPACE walk-in falaknál,



**W16 (Mátrix kockás)**

Megjegyzés: belül sima, kívül mintás, nem átlátszó  
Elérhető az alábbi termék családnál: kizárólag a FREE családnál



**GY (GREY - füstösen átlátszó)**

Megjegyzés: kívül - belül sima, átlátszó  
Elérhető az alábbi termék családnál: TX5b, FreeZone  
Figyelem: az üveg mindkét fele Glass Protect vízlepergetős felületű!



**GR (GRAFIT - grafit átlátszó)**

Megjegyzés: kívül - belül sima, átlátszó (sötétebb mint a GREY üveg, mert ez 8mm vastag)  
Elérhető az alábbi termék családnál: SPACE walk-in falaknál, ALT-II termékcsaládnál  
Figyelem: az üveg mindkét fele Glass Protect vízlepergetős felületű!



[www.sanglass.hu](http://www.sanglass.hu)

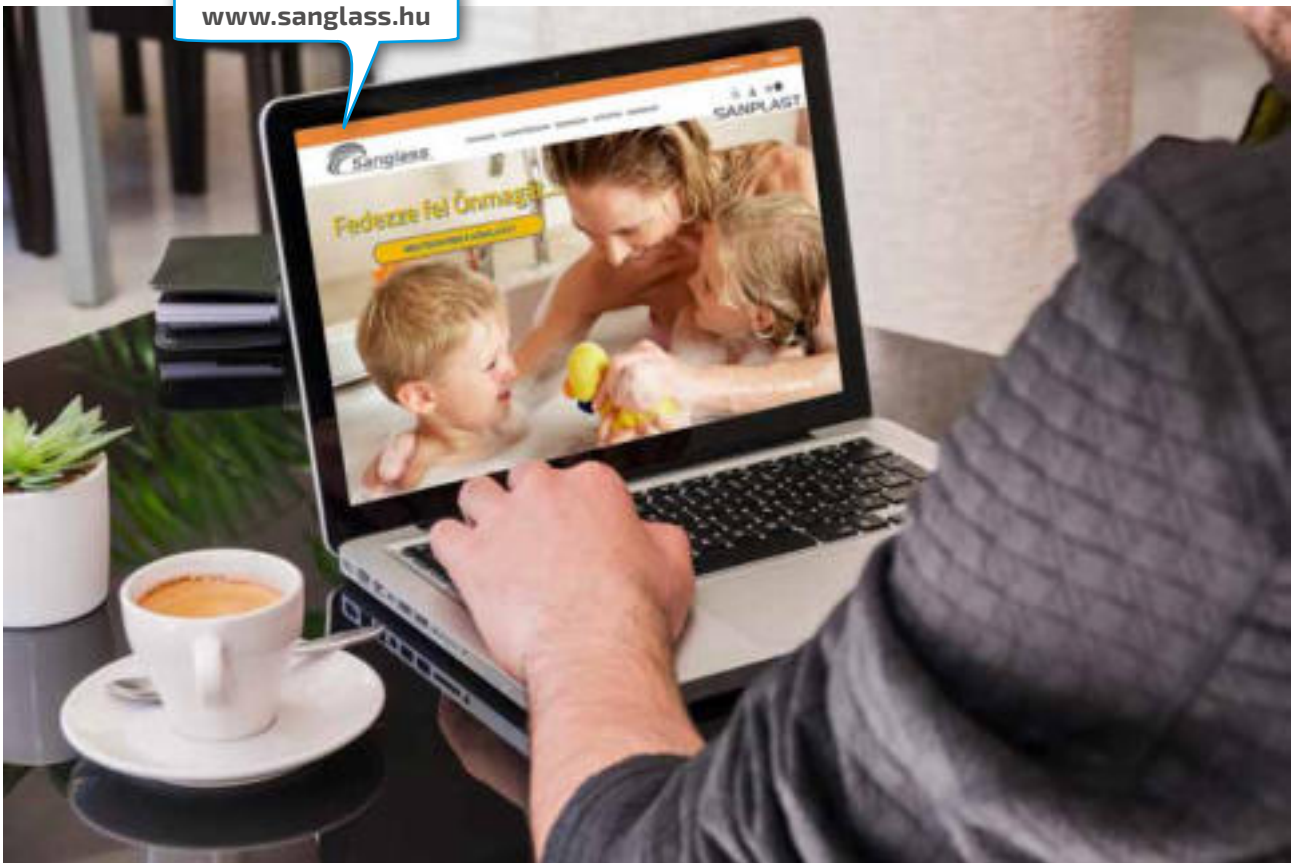

Weboldalunkat folyamatosan bővítjük annak érdekében, hogy bármi információra van szüksége, az könnyedén megtalálható legyen. Akár otthon, akár a munkavégzés közben merül fel kérdés, ne maradjon semmi megválaszolatlanul.

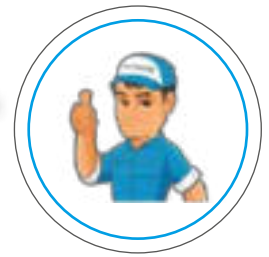

[www.sanglass.hu](http://www.sanglass.hu)

